



Mahr | Aus Liebe zum Detail

Ausgabe  
2024

# Frühjahrsaktion

## Mobile Rauheitsmessung mit dem MarSurf M 310

- Intuitiv und einfach wie ein Smartphone zu bedienen
- Sofortige Messerfolge durch Programmstart via Barcodescanner
- Unkomplizierte digitale Anbindung an QM-Systeme



**Aktionspreise**  
01.04. – 31.05.2024

# Umfangreichstes Sortiment mit Integrated Wireless

3

Produktgruppen

85

Produkte

Mahr bietet das umfangreichste Sortiment an Messgeräten mit integrierter Funk-Datenübertragung. Die vielfältigen Anwendungen finden in allen Bereichen der industriellen Fertigung und Qualitätskontrolle ihren Einsatz. Mit dem Integrated Wireless Sortiment von Mahr sichern Sie sich exakte Messergebnisse bei voller Bewegungsfreiheit. Messen Sie modern und einfach – ohne sich von kabelgebundener Technik einschränken zu lassen.



MarCal 16 EWRI

Digitale Messschieber



MarCator 1086 Ri

Digitale Messuhr



Micromar 40 EWRI

Digitale Bügelmessschrauben



MarCator 1086 Ri  
mit Stativ

Digitale Messuhr



MarCator 1086 Ri  
mit 3 Pkt-Pistole

Digitale Messuhr



Millimess  
2001 Wi

Induktive  
Feinzeiger



MarCator 1087 Ri  
mit SM 60

Digitale Messuhr

Detailinformationen zu den Produkten finden Sie unter <https://metrology.mahr.com/produkte>  
Alle Abbildungen und Zahlenangaben usw. sind ohne Gewähr. Alle genannten Preise sind unverbindliche Preisempfehlungen. Die Nettopreise in € zzgl. MwSt. sind gültig ab 01.04.2024 bis 31.05.2024

# MarCal 16 EWRI / 30 EWRI

## Digitale Messschieber mit Funkschnittstelle

Spring Sale



**199,00**  
MarCal 16 EWRI

4103400



**675,00**  
MarCal 18 EWRI

4112571

Wenn's mal größer wird

**299,00**  
MarCal 30 EWRI



4126751

Klein und handlich

jederzeit griffbereit



**398,00**  
MarCal 30 EWRI

4126671

Bestell-Nr.	Produkt	Messbereich	Zifferschrittwert	Tiefenmaß	Details	Listenpreis	Aktionspreis
		mm	mm			EUR	EUR
4103400	16 EWRI	0 – 150	0,01	rund	Mit Messschneiden	<del>268,00</del>	199,00
4103402	16 EWRI	0 – 150	0,01	eckig	Mit Messschneiden	<del>268,00</del>	199,00
9105795	16 EWRI	0 – 150	0,01	rund	Starterpack inkl. i-Stick	<del>386,50</del>	269,00
9105796	16 EWRI	0 – 150	0,01	eckig	Starterpack inkl. i-Stick	<del>386,50</del>	269,00
4112571	18 EWRI	0 – 300	0,01		Mit Messschneiden	<del>843,00</del>	675,00
4112572	18 EWRI	0 – 500	0,01		Mit Messschneiden	<del>1.095,00</del>	876,00
4126671	30 EWRI	0 – 150	0,01		Mit Messstift Ø 1,5 mm	<del>498,00</del>	398,00
4126672	30 EWRI	0 – 200	0,01		Mit Messstift Ø 1,5 mm	<del>564,00</del>	451,00
4126673	30 EWRI	0 – 300	0,01		Mit Messstift Ø 1,5 mm	<del>648,00</del>	518,00
4126751	30 EWRI	0 – 25	0,01		Mit Messstift Ø 2 mm	<del>375,00</del>	299,00

Zubehör für Messgeräte mit Integrated Wireless							
4102220	i-Stick	Funkempfänger für Messgeräte mit Integrated Wireless				<del>118,50</del>	95,00

Detailinformationen zu den Produkten finden Sie unter <https://metrology.mahr.com/produkte>  
 Alle Abbildungen und Zahlenangaben usw. sind ohne Gewähr. Alle genannten Preise sind unverbindliche Preisempfehlungen. Die Nettopreise in € zzgl. MwSt. sind gültig ab 01.04.2024 bis 31.05.2024

# Micromar 40 EWRI

Bügelmessschrauben ganz nach Ihren Wünschen

Spring Sale



4157100

**275,00**  
Micromar 40 EWRI



4157120

**343,00**  
Micromar 40 EWRI-L



40 EWRI-V Set 4157150

**995,00**  
Micromar 40 EWRI-V SET

Bestell-Nr.	Produkt	Messbereich		Zifferschrittwert	Details	Listenpreis	Aktionspreis
		mm	mm			EUR	EUR
4157100	40 EWRI	0 – 25		0,001	Standardausführung	<del>344,00</del>	275,00
4157101	40 EWRI	25 – 50		0,001	Standardausführung	<del>406,00</del>	325,00
4157115	40 EWRI	0 – 100		0,001	Standardausführung, 4 Messschrauben im Satz	<del>1.020,00</del>	1.456,00
4157120	40 EWRI-L	0 – 25		0,001	QUICK-DRIVE, 5 mm pro Umdrehung	<del>429,00</del>	343,00
4157121	40 EWRI-L	25 – 50		0,001	QUICK-DRIVE, 5 mm pro Umdrehung	<del>489,00</del>	391,00
4157150	40 EWRI-V			0,001	Universal-Messschraube (QUICK-DRIVE) inkl. Messeinsätze	<del>1.250,00</del>	995,00
<b>Zubehör für Messgeräte mit Integrated Wireless</b>							
4102220	i-Stick	Funkempfänger für Messgeräte mit Integrated Wireless				<del>118,50</del>	95,00

Detailinformationen zu den Produkten finden Sie unter <https://metrology.mahr.com/produkte>  
 Alle Abbildungen und Zahlenangaben usw. sind ohne Gewähr. Alle genannten Preise sind unverbindliche Preisempfehlungen. Die Nettopreise in € zzgl. MwSt. sind gültig ab 01.04.2024 bis 31.05.2024

# MarCator 1086 Ri / 1087 Ri

## Praxisgerecht für Ihre Messaufgaben



4337663





**477,00**  
MarCator 1087 Ri



4337624





**408,00**  
MarCator 1086 Ri

Spring Sale

### Millimess | Induktive Feinzeiger

# Millimess 2000 Wi / 2001 Wi

siehe auch Seite 14



4346701





**622,00**  
Millimess 2000 Wi



4346801





**699,00**  
Millimess 2001 Wi

Bestell-Nr.	Produkt	Messbereich	Zifferschritt	wert	Details	Listenpreis	Aktionspreis
		mm	mm			EUR	EUR
4337624	1086 Ri	12,5	0,0005	Praktische Funktionen für statische Messaufgaben	<del>510,00</del>	408,00	
4337625	1086 Ri	25	0,0005	Praktische Funktionen für statische Messaufgaben	<del>576,00</del>	461,00	
4337663	1087 Ri	12,5	0,0005	Praktische Funktionen für statische und dynamische Messaufgaben	<del>597,00</del>	477,00	
4337665	1087 Ri	25	0,0005	Praktische Funktionen für statische und dynamische Messaufgaben	<del>675,00</del>	540,00	
4346701	2000 Wi	± 1	0,0001	Höchste Sensibilität und Genauigkeit, für statische Messaufgaben	<del>777,00</del>	622,00	
4346801	2001 Wi	± 1	0,0001	Höchste Sensibilität und Genauigkeit, für statische und dynamische Messaufgaben	<del>876,00</del>	699,00	

#### Zubehör für Messgeräte mit Integrated Wireless

4102220	i-Stick	Funkempfänger für Messgeräte mit Integrated Wireless	<del>118,50</del>	95,00
---------	---------	--	-------------------	-------

Detailinformationen zu den Produkten finden Sie unter <https://metrology.mahr.com/produkte>  
 Alle Abbildungen und Zahlenangaben usw. sind ohne Gewähr. Alle genannten Preise sind unverbindliche Preisempfehlungen. Die Nettopreise in € zzgl. MwSt. sind gültig ab 01.04.2024 bis 31.05.2024

# MarCal 16 ER / 16 EWR

Digitale Messschieber ohne Datenausgang

**Best Price – Best Quality!**

Der Standard  
in der Werkstatt



4103010

**98,00**  
MarCal 16 ER

**146,00**  
MarCal 16 EWR



4103300

**Der Unempfindliche**

für die Fertigung und Werkstatt

Bestell-Nr.	Produkt	Messbereich	Zifferschrittwert	Tiefenmaß	Details	Listenpreis	Aktionspreis
		mm	mm			EUR	EUR
4103010	16 ER	0 – 150	0,01	rund	Geläppte Führung	<del>131,50</del>	98,00
4103012	16 ER	0 – 150	0,01	eckig	Geläppte Führung	<del>131,50</del>	98,00
4103205	16 ER	0 – 200	0,01	eckig	Geläppte Führung	<del>214,50</del>	172,00
4103300	16 EWR	0 – 150	0,01	rund	Schutzart IP 67	<del>195,50</del>	146,00
4103302	16 EWR	0 – 150	0,01	eckig	Schutzart IP 67	<del>195,50</del>	146,00
4103304	16 EWR	0 – 200	0,01	eckig	Schutzart IP 67	<del>282,00</del>	226,00

# MarCal 30 EWR

## Digitaler Tiefenmessschieber



Spring Sale

Bestell-Nr.	Produkt	Messbereich	Zifferschrittwert	Details	Listenpreis	Aktionspreis
		mm	mm		EUR	EUR
4126651	30 EWR	0 – 150	0,01	Schutzart IP67	<del>436,00</del>	349,00
4126652	30 EWR	0 – 200	0,01	Schutzart IP67	<del>507,00</del>	406,00
4126653	30 EWR	0 – 300	0,01	Schutzart IP67	<del>576,00</del>	461,00

# MarCal 16 FN

## Taschenmessschieber

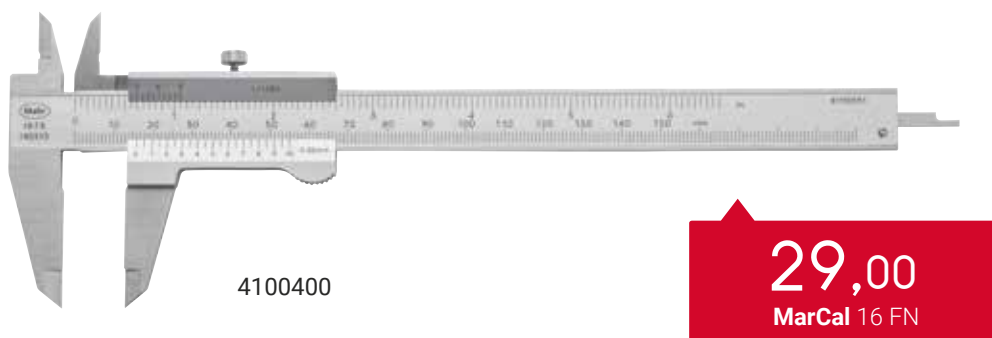

Bestell-Nr.	Produkt	Messbereich	Noniuswert	Tiefenmaß	Listenpreis	Aktionspreis
		mm	mm/inch		EUR	EUR
4100400	16 FN	0 – 150	0,05/1/128"	eckig	<del>36,25</del>	29,00
4100401	16 FN	0 – 200	0,05/1/128"	eckig	<del>98,50</del>	79,00

# Micromar 40 ER / 40 EWR

Die Unempfindlichen für die Fertigung und Werkstatt

Spring Sale



4157010



4157020



4157050



Bestell-Nr.	Produkt	Messbereich	Zifferschritt	Details	Listenpreis	Aktionspreis
		mm	mm		EUR	EUR
4157010	40 ER	0 – 25	0,001	Schutzart IP40	<del>195,50</del>	156,00
4157011	40 EWR	0 – 25	0,001	Schutzart IP65	<del>243,50</del>	195,00
4157012	40 EWR	25 – 50	0,001	Schutzart IP65	<del>337,00</del>	270,00
4157020	40 EWR-L	0 – 25	0,001	IP65, Datenausgang, QUICK-DRIVE, 5 mm pro Umdrehung	<del>417,00</del>	334,00
4157021	40 EWR-L	25 – 50	0,001	IP65, Datenausgang, QUICK-DRIVE, 5 mm pro Umdrehung	<del>476,00</del>	381,00
4157050	40 EWR-V	0 – 25	0,001	IP65, Datenausgang, Universal-Messschraube QUICK-DRIVE im Set	<del>1.215,00</del>	972,00

Detailinformationen zu den Produkten finden Sie unter <https://metrology.mahr.com/produkte>  
 Alle Abbildungen und Zahlenangaben usw. sind ohne Gewähr. Alle genannten Preise sind unverbindliche Preisempfehlungen. Die Nettopreise in € zzgl. MwSt. sind gültig ab 01.04.2024 bis 31.05.2024



# Micromar 40 A / 40 SA / 40 AS

## Basics für Fertigung und Werkstatt

Spring Sale

Bügelmessschrauben mit hartlackiertem Stahlbügel



4134000

**53,00**  
Micromar 40 A



**309,00**  
Micromar 40 SA/SET

4134050

3-Punkt Innenmessschrauben für Messungen bis Bohrungsgrund (ab 12mm)



**1792,00**  
Micromar 44 AS/SET

4190352

Bestell-Nr.	Produkt	Messbereich	Skalenteilungswert	Details	Listenpreis	Aktionspreis
		mm	mm		EUR	EUR
4134000	40 A	0 – 25	0,01	Anzeigeteile blendfrei mattverchromt	<del>66,00</del>	53,00
4134001	40 A	25 – 50	0,01	Anzeigeteile blendfrei mattverchromt	<del>103,50</del>	83,00
4134050	40 SA/SET	0 – 100	0,01	4 Messschrauben im Satz	<del>386,00</del>	309,00
4190350	44 AS/SET	6 – 12	0,001	inkl. Einstellringe 8 mm, 10 mm	<del>1.295,00</del>	1.036,00
4190351	44 AS/SET	12 – 20	0,001	inkl. Einstellring 16 mm	<del>990,00</del>	792,00
4190352	44 AS/SET	20 – 50	0,005	inkl. Einstellringe 25 mm, 40 mm	<del>2.240,00</del>	1.792,00
4190353	44 AS/SET	50 – 100	0,005	inkl. Einstellringe 60 mm, 85 mm	<del>2.665,00</del>	2.132,00

Detailinformationen zu den Produkten finden Sie unter <https://metrology.mahr.com/produkte>  
 Alle Abbildungen und Zahlenangaben usw. sind ohne Gewähr. Alle genannten Preise sind unverbindliche Preisempfehlungen. Die Nettopreise in € zzgl. MwSt. sind gültig ab 01.04.2024 bis 31.05.2024

# Micromar 44 EWR / 844 AS

Digitale 3-Punkt-Innenmessgeräte – Präzision ist garantiert

Spring Sale



**2288,00**  
Micromar 44 EWR/SET



4191162

### Bohrungen messen

mit einem Handgriff

4487762



**2368,00**  
Micromar 844 AS/SET



Bestell-Nr.	Produkt	Messbereich	Ziffernschrittweite	Details	Listenpreis	Aktionspreis
		mm	mm		EUR	EUR
4191160	44 EWR/SET	6 - 12	0,001	inkl. Einstellringe 8 mm, 10 mm	<del>2.125,00</del>	1.699,00
4191161	44 EWR/SET	12 - 20	0,001	inkl. Einstellring 16 mm	<del>1.850,00</del>	1.480,00
4191162	44 EWR/SET	20 - 50	0,001	inkl. Einstellringe 25 mm, 40 mm	<del>2.860,00</del>	2.288,00
4191163	44 EWR/SET	50 - 100	0,001	inkl. Einstellringe 60 mm, 85 mm	<del>3.430,00</del>	2.744,00
4487760	844 AS/SET	6 - 12	0,0005	inkl. Digitale Messuhr 1086 R und Einstellringe 8 mm, 10 mm	<del>2.255,00</del>	1.804,00
4487761	844 AS/SET	12 - 20	0,0005	inkl. Digitale Messuhr 1086 R und Einstellringe 16 mm	<del>2.015,00</del>	1.612,00
4487762	844 AS/SET	20 - 50	0,0005	inkl. Digitale Messuhr 1086 R und Einstellringe 25 mm, 40 mm	<del>2.960,00</del>	2.368,00
4487763	844 AS/SET	50 - 100	0,0005	inkl. Digitale Messuhr 1086 R und Einstellringe 60 mm, 85 mm	<del>3.590,00</del>	2.872,00

Detailinformationen zu den Produkten finden Sie unter <https://metrology.mahr.com/produkte>  
 Alle Abbildungen und Zahlenangaben usw. sind ohne Gewähr. Alle genannten Preise sind unverbindliche Preisempfehlungen. Die Nettopreise in € zzgl. MwSt. sind gültig ab 01.04.2024 bis 31.05.2024

# MarTest 800 S / 800 SG / 800 SM

## Hochsensibel messen

**122,00**  
MarTest 800 SGM

**85,00**  
MarTest 800 S

**137,00**  
MarTest 800 SL

**Ideal**  
für enge Platzverhältnisse

**Ideal**  
wenn es etwas tiefer sein muss

**Ideal**  
wenn es hochgenau sein muss

Spring Sale

MarCator | Messuhr

# MarCator 810 A

**40,00**  
MarCator 810 A

4311050

Bestell-Nr.	Produkt	Messbereich	Skalenteilungswert	Details	Listenpreis	Aktionspreis
		mm	mm		EUR	EUR
4305200	800 S	± 0,4	0,01	Zifferblatt-ø 28 mm, Messeinsatzlänge 14,5 mm	<del>106,00</del>	85,00
4307200	800 SG	± 0,4	0,01	Zifferblatt-ø 38 mm, Messeinsatzlänge 14,5 mm	<del>107,00</del>	86,00
4308150	800 SM	± 0,1	0,002	Zifferblatt-ø 28 mm, Messeinsatzlänge 14,5 mm	<del>138,00</del>	111,00
4308200	800 SGM	± 0,1	0,002	Zifferblatt-ø 38 mm, Messeinsatzlänge 14,5 mm	<del>152,50</del>	122,00
4306200	800 SL	± 0,25	0,01	Zifferblatt-ø 28 mm, Messeinsatzlänge 41,24 mm	<del>171,00</del>	137,00
4311050	810 A	10	0,01	Kontrastreiches Zifferblatt	<del>53,00</del>	40,00

Detailinformationen zu den Produkten finden Sie unter <https://metrology.mahr.com/produkte>  
 Alle Abbildungen und Zahlenangaben usw. sind ohne Gewähr. Alle genannten Preise sind unverbindliche Preisempfehlungen. Die Nettopreise in € zzgl. MwSt. sind gültig ab 01.04.2024 bis 31.05.2024

# MarCator 1075 R / 1086 R / 1087 R

Praxisgerecht für Ihre Messaufgaben

Spring Sale



4336010

146,00  
MarCator 1075 R



4337660

434,00  
MarCator 1087 R



4337620

345,00  
MarCator 1086 R



# MarCator 1086 R-HR / 1087 R-HR

## Höchste Präzision mit großem Messbereich

Spring Sale



**528,00**  
MarCator 1086 R-HR

4337697



**626,00**  
MarCator 1087 R-HR

4337695

Bestell-Nr.	Produkt	Messbereich	Zifferschrittwert	Details	Listenpreis	Aktionspreis
		mm	mm		EUR	EUR
4336010	1075 R	12,5	0,01	Basic-Funktionen für statische Messaufgaben	<del>182,50</del>	146,00
4336020	1075 R	12,5	0,005	Basic-Funktionen für statische Messaufgaben	<del>251,00</del>	199,00
4336030	1075 R	12,5	0,001	Basic-Funktionen für statische Messaufgaben	<del>375,00</del>	298,00
4337130	1086 R	12,5	0,01	Praktische Funktionen für statische Messaufgaben	<del>350,00</del>	280,00
4337620	1086 R	12,5	0,0005	Praktische Funktionen für statische Messaufgaben	<del>431,00</del>	345,00
4337621	1086 R	25	0,0005	Praktische Funktionen für statische Messaufgaben	<del>528,00</del>	422,00
4337660	1087 R	12,5	0,0005	Praktische Funktionen für statische und dynamische Messaufgaben	<del>543,00</del>	434,00
4337661	1087 R	25	0,0005	Praktische Funktionen für statische und dynamische Messaufgaben	<del>624,00</del>	499,00
4337697	1086 R-HR	12,5	0,0001	High-Resolution, praktische Funktionen für statische Messaufgaben	<del>660,00</del>	528,00
4337695	1087 R-HR	12,5	0,0001	High-Resolution, praktische Funktionen für statische und dynamische Messaufgaben	<del>783,00</del>	626,00

# Höchste Präzision

Spring Sale



## Integrated Wireless

- Integrierte Funkschnittstelle
- Senden und Empfangen von Messdaten sowie diversen Parametern (siehe Seite 5)



Konfigurierbar und fernsteuerbar per Software MarCom Professional



## Bi-Direktionelle Datenschnittstelle per USB

- Senden und Empfangen von Messdaten sowie diversen Parametern
- Permanente Stromversorgung per Datenkabel
- Abfrage der Geräte ID möglich

#ID



## Datenschnittstelle per Digimatic

- zum Senden von Messdaten



## Individuelle Tasten- und Funktions-Sperren

Ferngesteuerte Einstellungen, komfortabel und einfach per Software MarCom Professional



## Erste Messuhr mit Touch-Bedienung

Enorme Vorteile:

- Tastenreaktion bereits bei leichter Berührung
- Dadurch wird ein Verstellen oder Deformieren einer Messeinrichtung verhindert – **höchste Messsicherheit**



## Komfortable Toleranzfunktionen

- Eindeutige Toleranz-Symbole
- Farbige LED Signale (rot, grün, gelb) zur Messwertklassierung
- Ausschuss/Gut/Warngrenze
- Ausschuss/Gut/Nacharbeit



## Gehärtete Glasfront

- Kratz- und stoßfeste Oberfläche
- Herausragender Schutz gegen Kratzer und eindringende Flüssigkeiten
- Verschleißfreie Tasten reagieren bereits auf leichte Berührung

## Hochpräzise Kugelführung

Für höchste Empfindlichkeit des Messsystems, lange Standzeit und hohe Belastbarkeit



IP 64

## Schutzart IP 64

Hervorragender Schutz gegen Staub und Spritzwasser aus allen Richtungen, für stets ideale Werkstatttauglichkeit



## Hochpräzises Induktives Messsystem

Fehlergrenze in  $\mu\text{m}$ :  $\pm (0,2 + L/2)$  **L in mm**, geringste Messabweichungen dank Linearisierung

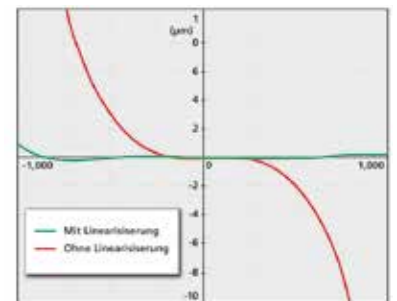

ABS system

## Absolutes Messsystem

Der Bezug zum elektrischen Nullpunkt geht beim Ausschalten des Gerätes nicht verloren

# Millimes 1002 / 1003 / 1010 / 2000 W / 2001 W

## Alles sicher unter Kontrolle

Spring Sale

**146,00**  
Millimes 1010



4332000

**196,00**  
Millimes 1003



4334000



4346700



**586,00**  
Millimes 2000 W



4346800



**662,00**  
Millimes 2001 W



Bestell-Nr.	Produkt	Messbereich		Auflösung der Anzeige		Details	Listenpreis	Aktionspreis
		mm	µm	mm	µm		EUR	EUR
4335000	1002		± 25		0,5	Präzisionskugelführung des Messbolzens	<del>440,00</del>	352,00
4334000	1003		± 50		1	Präzisionskugelführung des Messbolzens	<del>245,50</del>	196,00
4334001	1003 XL		± 130		2	Präzisionskugelführung des Messbolzens	<del>245,50</del>	196,00
4332000	1010		± 250		10	Präzisionskugelführung des Messbolzens	<del>183,00</del>	146,00
4346700	2000 W	± 1		umschaltbar 0,0001 ... 0,01 mm/ .000005" ... .0005"		Induktives Messsystem, praktische Funktionen für statische Messaufgaben	<del>732,00</del>	586,00
4346800	2001 W	± 1		umschaltbar 0,0001 ... 0,01 mm/ .000005" ... .0005"		Induktives Messsystem, praktische Funktionen für statische und dynamische Messaufgaben	<del>828,00</del>	662,00

Detailinformationen zu den Produkten finden Sie unter <https://metrology.mahr.com/produkte>  
 Alle Abbildungen und Zahlenangaben usw. sind ohne Gewähr. Alle genannten Preise sind unverbindliche Preisempfehlungen. Die Nettopreise in € zzgl. MwSt. sind gültig ab 01.04.2024 bis 31.05.2024

# Millimar C 1202

## Überall flexibel auswerten und anzeigen

**Das neue Kompaktgerät Millimar C 1202 ist vielseitig für unterschiedliche Sensoren einsetzbar.**

Mit dem neuen Millimar C 1202 erhalten Sie die nächste Generation mehrkanaliger Kompaktgeräte für die Längenmesstechnik. Dank seiner durchdachten Ausstattungsmerkmale wie dem neigbaren ablesesicheren Display, der klaren Menüführung und der flexiblen Messwertdarstellung bietet es ein Höchstmaß an Ergonomie und Benutzerfreundlichkeit. In Kombination mit einem leicht zu wechselnden Modul der N 1700er Reihe, erhalten Sie das perfekte zu Ihrer Messaufgabe passende Messgerät. Aufgrund seines großen Funktionsumfangs ist das Millimar C 1202 universell einsetzbar. Sie können damit eine Vielzahl von Messaufgaben lösen, z. B. statische und dynamische Messungen, aber auch Kegelberechnungen. Außerdem sind je nach Modul auch die Messtaster anderer Hersteller kompatibel, was Ihre Kosten senkt.

### Neigbares Display

Die Messwerte sind sehr gut und ermüdungsfrei aus allen Blickwinkeln ablesbar. Außerdem ist das Display hinterleuchtet.

### Robustes Kunststoffgehäuse

Da das Millimar C 1202 unempfindlich gegenüber äußeren Einflüssen ist, eignet es sich hervorragend für den Einsatz in der Fertigung.

### Module wechselbar

Das Millimar C 1202 lässt sich leicht auf unterschiedliche Messaufgaben umrüsten.

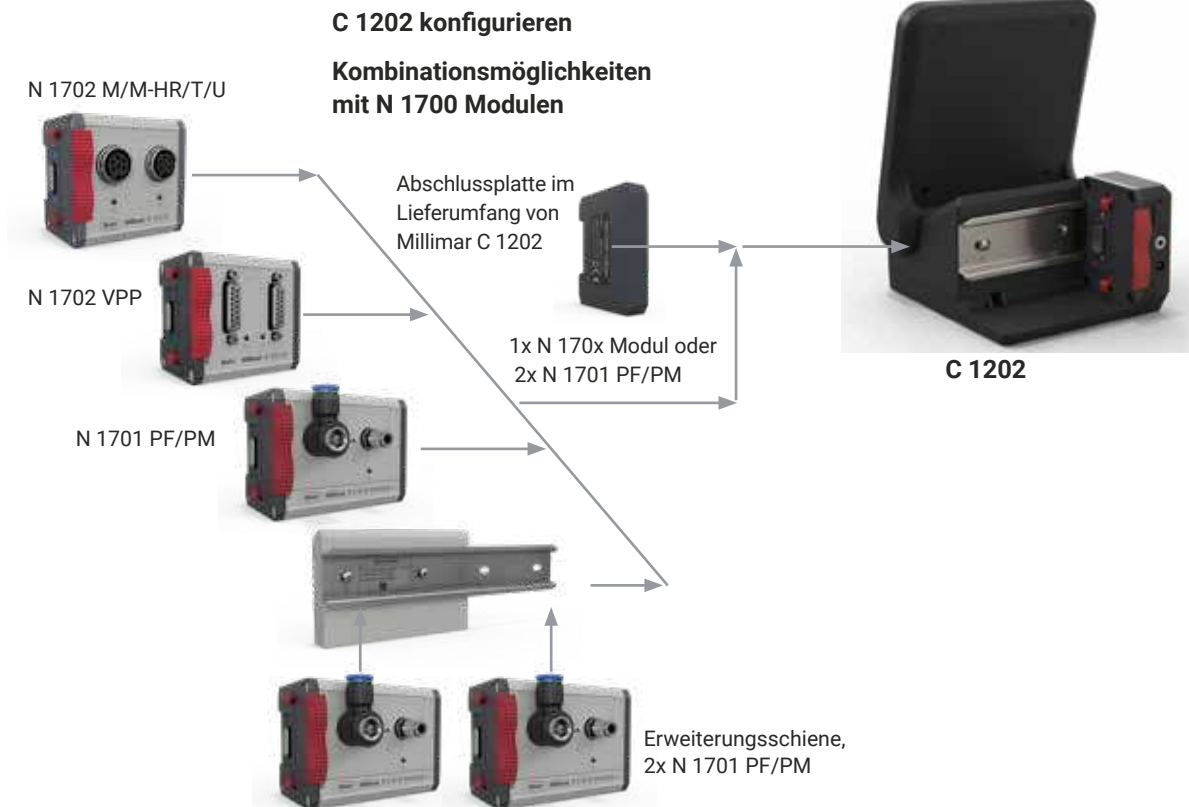

Detailinformationen zu den Produkten finden Sie unter <https://metrology.mahr.com/produkte>

Alle Abbildungen und Zahlenangaben usw. sind ohne Gewähr. Alle genannten Preise sind unverbindliche Preisempfehlungen. Die Nettopreise in € zzgl. MwSt. sind gültig ab 01.04.2024 bis 31.05.2024



# 9

**Verschiedene N 1700 Module**  
mit Millimar C 1202 kombinierbar



## Messergebnisse einfach interpretieren

Das kontrastreiche Farbdisplay bietet eine eindeutige Darstellung der Messergebnisse.

## Große Tasten

Auch mit Handschuhen ist das Millimar C 1202 verlässlich zu bedienen. Selbst Schmutz beeinträchtigt seine Funktionsweise nicht.



## Vorteile

- Drei Merkmale gleichzeitig darstellbar: für noch mehr statische und dynamische Messaufgaben
- Zwei unabhängige Eingänge über N 1700 Modul zum wahlweisen Anschluss von Messtastern oder pneumatischen Messwertaufnehmern
- Module wechselbar für Flexibilität und Kompatibilität
- Schnittstellen Digimatic und USB für einfache Anbindung an Datenerfassungssysteme und Auswertsoftware
- Programmierbare Messabläufe für mehr Produktivität und Sicherheit

## Flexible Aufstellmöglichkeiten

Anwender können das Gerät auf dem Tisch platzieren oder an der Wand anbringen.

# Millimar C 1200 / 1318 / P 2004

Smart und universell einsetzbar

Spring Sale



5312012

**948,00**  
Millimar C 1200 M

Kompatibilität:  
M = Mahr

**686,00**  
Millimar 1318



5313180

**268,00**  
Millimar P 2004 M



5323010

Bestell-Nr.	Produkt	Ziffernanzeige	Zifferschrittwert	Details	Listenpreis	Aktionspreis
5312012	Millimar C 1200 M	µm	µm	Hochauflösendes, kontrastreiches TFT-Farbdisplay	EUR	EUR
		± 5000	0,1		<del>1185,00</del>	948,00

Bestell-Nr.	Produkt	Messbereich	Messkraft	Details	Listenpreis	Aktionspreis
5323010	P 2004 M	mm	N	Induktiver Messtaster	EUR	EUR
		± 2	0,75		<del>335,00</del>	268,00
5313180	1318	- 0,3 ... 1	0,25 +/- 0,05	Fühlhebel-Induktivtaster	<del>859,00</del>	686,00

Detailinformationen zu den Produkten finden Sie unter <https://metrology.mahr.com/produkte>  
Alle Abbildungen und Zahlenangaben usw. sind ohne Gewähr. Alle genannten Preise sind unverbindliche Preisempfehlungen. Die Nettopreise in € zzgl. MwSt. sind gültig ab 01.04.2024 bis 31.05.2024

# Millimar C 1202 / N 1702 / P 2004 / P 1512 / P 1530

## Überall flexibel auswerten und anzeigen



5312025

**812,00**  
Millimar C 1202



5331120

**358,00**  
Millimar N 1702 M



5331125

**761,00**  
Millimar N 1702 M-HR



5331161

**335,00**  
Millimar N 1702 VPP



5315081

**698,00**  
Millimar P 1512 V

Bestell-Nr.	Produkt	Ziffernanzeige	Zifferschrittwert	Details	Listenpreis	Aktionspreis
		µm	µm		EUR	EUR
5312025	Millimar C 1202	± 999 999,9	0,01, 0,1, 1	Hochauflösendes, kontrastreiches TFT-Farbdisplay	<del>1.015,00</del>	812,00

Bestell-Nr.	Produkt	Messbereich	Messkraft	Details	Listenpreis	Aktionspreis
		mm	N		EUR	EUR
5331120	Millimar N 1702 M	± 2		Modul für 2 induktive Taster, Auflösung 0,1 µm	<del>447,00</del>	358,00
5331125	Millimar N 1702 M-HR	± 0,2		Modul für 2 induktive Taster, Auflösung 0,01 µm	<del>951,00</del>	761,00
5323010	P 2004 M	± 2	0,75	Induktiver Messtaster	<del>335,00</del>	268,00
5313180	1318	- 0,3 . . . 1	0,25 +/-0,05	Fühlhebel-Induktivtaster	<del>858,00</del>	686,00
5331161	Millimar N 1702 VPP			Modul für inkrementale Sensoren	<del>419,00</del>	335,00
5315081	P 1512 V	12	0,6 – 1,2	Inkrementaler Messtaster	<del>822,00</del>	698,00
5315311	P 1530 V	30	0,4 – 1	Inkrementaler Messtaster	<del>1.140,00</del>	969,00

# Digimar 817 CLT

Ganz hoch hinaus mit einem Maximum an Präzision und Flexibilität

Spring Sale



## Beste Verbindung für sichere Daten

Der Datentransfer ist drahtlos oder per USB-Kabel über die MarConnect-Schnittstelle möglich. Schnell eine Messreihe ausdrucken? Dafür steht ein Bluetooth-Drucker zur Verfügung. Für Ihre Messprotokolle wählen Sie ganz einfach zwischen vollständigen Messprotokollen im PDF-Format, oder dem Speichern als TXT-Datei.



## Schnittstelle für Messuhren

Eine in den Schlitten integrierte Schnittstelle ermöglicht die fehlerfreie Messung der Rechtwinkligkeit und Geradheit in Verbindung mit den neuen digitalen Feinzeigern Millimes 2000/2001W.



**6.354,00**  
Digimar 817 CLT



## Einfach per Touch messen

Intuitive Bedienung über große, übersichtliche Tasten für eine sichere Ausführung von Messungen, Einstell- und Berechnungsfunktionen und das Erstellen von Messprogrammen über Drag & Drop.



## Schwenkbares Display

10-Zoll-Touchpanel mit Dreh-Kipp-Gelenk für individuelle Einstellungen – je nach Arbeitsposition, Körpergröße oder Lichtverhältnissen.



## Leichtes Handling

Mit Daumenrad zum schnellen Bewegen des Messschlittens und einfachen Starten der Messung. Außerdem: Schnellmess-Funktionstasten zur automatischen Erkennung von Flächen und Bohrungen.



Bestell-Nr.	Produkt	Messbereich	Zifferschrittwert	Details	Listenpreis	Aktionspreis
		mm	mm		EUR	EUR
4429600	817 CLT	0 – 350	0,01, 0,005, 0,001, 0,0005, 0,0001	Fehlergrenze (1,8 + L/600) L in mm	<del>7.475,00</del>	6.354,00
4429601	817 CLT	0 – 600	0,01, 0,005, 0,001, 0,0005, 0,0001	Fehlergrenze (1,8 + L/600) L in mm	<del>8.160,00</del>	6.936,00
4429602	817 CLT	0 – 1000	0,01, 0,005, 0,001, 0,0005, 0,0001	Fehlergrenze (1,8 + L/600) L in mm	<del>12.415,00</del>	10.552,00

Detailinformationen zu den Produkten finden Sie unter <https://metrology.mahr.com/produkte>  
Alle Abbildungen und Zahlenangaben usw. sind ohne Gewähr. Alle genannten Preise sind unverbindliche Preisempfehlungen. Die Nettopreise in € zzgl. MwSt. sind gültig ab 01.04.2024 bis 31.05.2024

# Digimar 814 SR

Ideal für die Werkstatt, robust und universell einsetzbar.

Spring Sale

## Digimar 814 SR Höhenmess- und Anreißgerät

- Präzises Positionieren über Handrad

**619,00**  
Digimar 814 SR



4426100

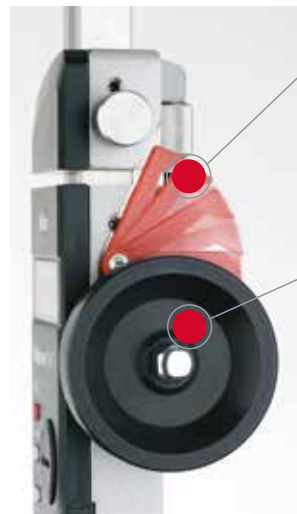

### Klemmhebel

zum schnellen Fixieren der Schiebereinheit

### Handrad

für einfaches Positionieren und Messen

Bestell-Nr.	Produkt	Messbereich	Zifferschrittwert	Details	Listenpreis	Aktionspreis
		mm	mm		EUR	EUR
4426100	814 SR	0 – 350	0,01	Ziffernhöhe 12 mm, Handrad zum Positionieren und Messen	<del>774,00</del>	619,00
4426101	814 SR	0 – 600	0,01	Ziffernhöhe 12 mm, Handrad zum Positionieren und Messen	<del>1.340,00</del>	1.072,00

# Precimar SM 60 / SM 60-V

Einfach und robust, ideal für Fertigung und QS

Spring Sale

### Präzise Messergebnisse

Dank federnd und hochpräzise gelagerter Messspindel

### Klemmhebel

zum Fixieren des Gegentasters

### Aufnahme

für Messmittel (digitale Messuhr, Messtaster, usw.)



5357360

### Klemmschraube

zum Fixieren des Auflagetisches

### Rückzughebel

für einfaches Abheben des beweglichen Messtasters

**1.640,00**  
Precimar SM 60

**1.736,00**  
Precimar SM 60-V



**SM 60-V**  
für universellen Einsatz durch austauschbare Messeinsätze

5357380



### Anwendungsbeispiel:

Messung des diametralen Zweikugelmaßes einer Verzahnung

Bestell-Nr.	Produkt	Messspanne	Anwendungsbereich	Aufnahme-ø	Details	Listenpreis	Aktionspreis
5357360	SM 60	mm	mm	mm	Tischgröße ø 60 mm	EUR <del>2.050,00</del>	EUR 1.640,00
5357380	SM 60-V	25	0 – 60	8	Tischgröße ø 60 mm, inkl. HM-Messeinsatzpaar ø 3,5 mm	<del>2.170,00</del>	1.736,00

# Precimar ICM 100 IP

## Datenerfassung schnell & sicher

Die leistungsstarke USB 3.0-Kamera und eine robuste LED-Beleuchtung garantieren, dass alle Anzeigewerte sicher erkannt werden. Sogar dann, wenn die Skalen- oder Ziffernanzeige Ihres Prüflings nicht exakt im Zentrum des Bildes liegt, liest das System die Anzeigewerte fehlerlos ab.

**27.150,00**  
Precimar ICM 100 IP

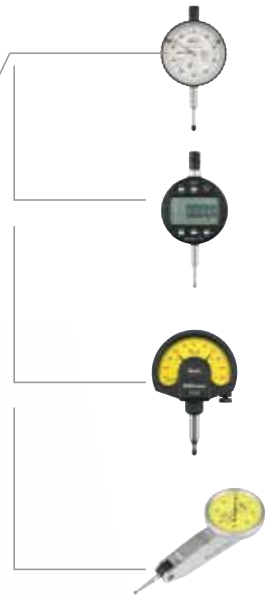
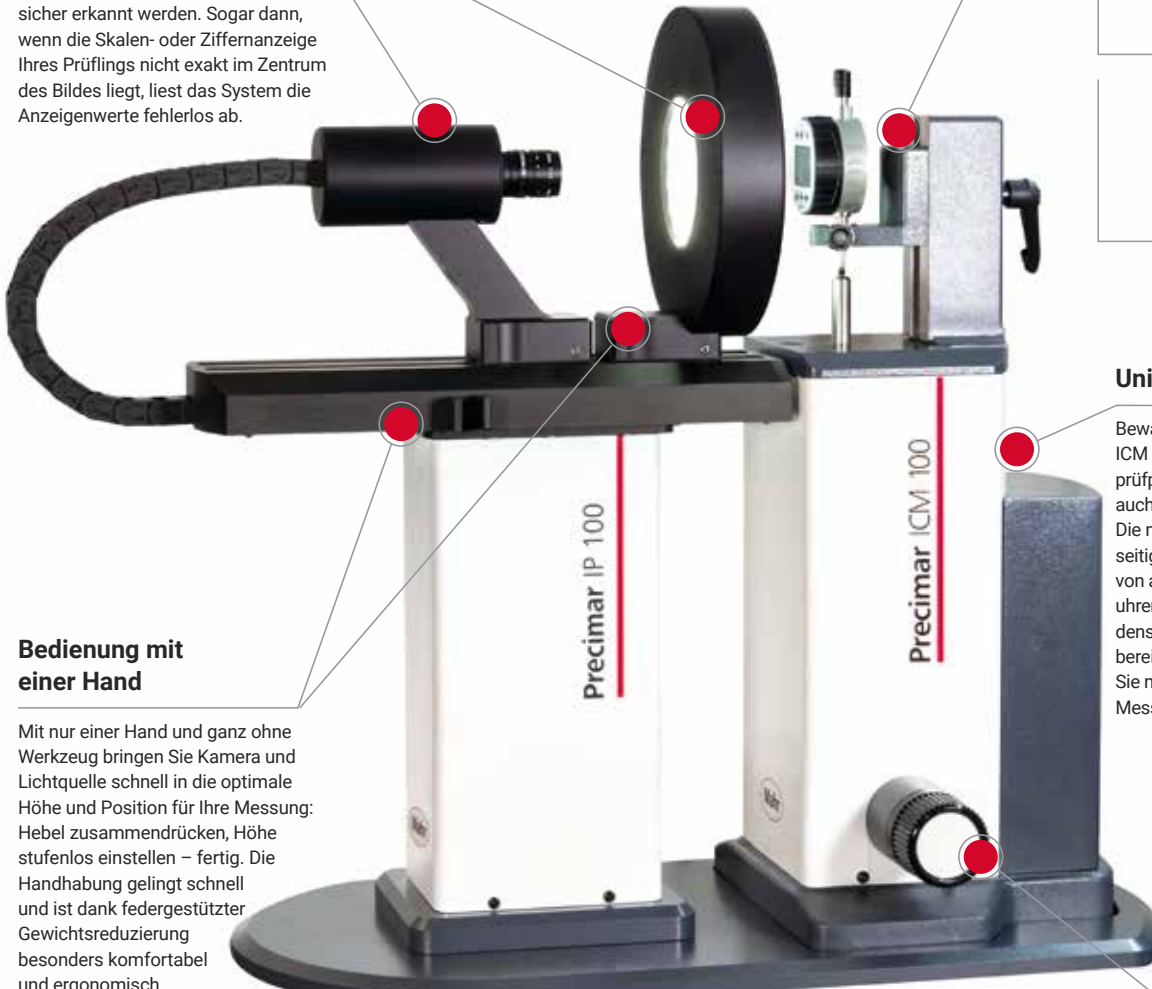

## Bedienung mit einer Hand

Mit nur einer Hand und ganz ohne Werkzeug bringen Sie Kamera und Lichtquelle schnell in die optimale Höhe und Position für Ihre Messung: Hebel zusammendrücken, Höhe stufenlos einstellen – fertig. Die Handhabung gelingt schnell und ist dank federgestützter Gewichtsreduzierung besonders komfortabel und ergonomisch.

## Universell & bewährt

Bewährte Basis des Precimar ICM 100 IP ist der Messuhren prüfplatz Precimar ICM 100 – auch bekannt als Optimar 100. Die markterprobte Lösung ist vielseitig einsetzbar für die Kontrolle von analogen und digitalen Messuhren sowie Feinzeigern verschiedenster Hersteller. In einem Messbereich von bis zu 100 mm erhalten Sie normgerechte und rückführbare Messergebnisse.

5351010

## Manueller Modus

Sie möchten Ihre Prüflinge im Einzelfall manuell prüfen? Durch den Handradbetrieb ist das weiterhin problemlos möglich. Im manuellen Modus dient Ihnen die Kamera als Lupe. Mit Hilfe des vergrößerten Live-Bildes können Sie die Anzeigewerte leichter ablesen und gewinnen so auch beim manuellen Arbeiten an Geschwindigkeit und Sicherheit.

Bestell-Nr.	Produkt	Messbereich	Fehlergrenze MPE <sub>E1</sub>	Details	Aktionspreis
		mm / inch	µm		EUR
5351010	Precimar ICM 100 IP	100 / 4	0,2 + L / 250	Inkrementales Messsystem, USB 3.0 CMOS-Kamera. PC, Maus, Keyboard, Monitor, Software und Inbetriebnahme sind im Preis <b>nicht enthalten</b>	<b>27.150,00</b>

Zubehör Aufrüstsätze					
5351050	für Precimar Optimar 100 (5320005)			Inbetriebnahme nicht im Preis enthalten	auf Anfrage
5351060	für Precimar ICM 100 (5351000)			Inbetriebnahme nicht im Preis enthalten	auf Anfrage
5351070	für Precimar ICM 100 (5351005)			Inbetriebnahme nicht im Preis enthalten	auf Anfrage

Spring Sale

# MarSurf PS 10

## Mobiles Messen leicht gemacht

Das MarSurf PS 10 ist das ideale Einstiegsgerät in die Oberflächenmesstechnik: Mit seiner besonders einfachen und intuitiven Bedienung und zahlreichen Sicherheitsfunktionen wie beispielsweise dem automatischen Cutoff lässt sich das Gerät so einfach steuern wie ein Mobiltelefon. Aufgrund seiner geringen Größe eignet es sich zudem für ortsunabhängige Messungen – vertikal, horizontal und wenn nötig sogar über Kopf. Dank seines herausnehmbaren Vorschubgerätes ist das MarSurf PS 10 flexibel in der Produktion und Fertigung einsetzbar.

Das Messgerät bietet drei Bestelloptionen für mehr Flexibilität: mit Tastspitze 2 µm, 5 µm und zusätzlich als Variante mit Quervorschub (MarSurf PS 10 C2).

- Intuitive Bedienung: so einfach wie die Bedienung eines Smartphones und mit drehbarer Anzeige
- Erstellung fertiger PDF-Protokolle direkt im Messgerät und Datensicherung als TXT, X3P, CSV und PDF-Datei
- Kundenspezifische Kommentare für das PDF-Protokoll direkt am MarSurf PS 10 eingeben
- Arbeiten ohne Fehler durch integriertes, herausnehmbares Raunormal
- Automatische Cutoff-Wahl, die auch dem Nicht-Messtechniker die richtigen Messergebnisse sichert

500 g  
leicht



9

weitere, optionale  
Taster

### Immer dabei

Das Kalibriernormal wird im Gerät aufbewahrt und steht dem Anwender zur Überprüfung des Gerätes jederzeit zur Verfügung.



### Einfachste Bedienung und detaillierte Profildarstellung

Das 4,3" große, hochauflösende und hintergrundbeleuchtete TFT-Touch-Display ermöglicht eine intuitive Bedienung und eine präzise Darstellung des Messprofils.

### Perfekte Auswertung und Dokumentation

Die automatische Messprotokoll-Erstellung erfolgt im Gerät ohne zusätzliche Software.



### Flexible Nutzung

Durch die herausnehmbare Vorschubeinheit ist eine flexible Nutzung in beengten Raumverhältnissen, wie z. B. in Bohrungen oder bei der Messung von Kleinteilen, über das optional erhältliche Handprisma möglich.

bis zu

500.000

### Messungen

im Gerät speicherbar

31

### Kenngößen

Leistungsumfang wie ein Laborgerät

4,3"

### TFT-Touch-Display

ähnlich einem Smartphone

mindestens

1.200

### Messungen

ohne Netzbetrieb

1.995,00

MarSurf PS 10



6910230

Bestell-Nr.	Produkt	Messbereich	Taster	Details	Listenpreis	Aktionspreis
		µm			EUR	EUR
6910230	PS 10	350	Kufentastsystem	Speicher für min. 3900 Profile, min. 500.000 Ergebnisse, min. 1500 PDF-Protokolle, erweiterbar mit microSD-Karte bis 32 GB	<del>2.590,00</del>	1.995,00

# MarSurf M 310

## Mehrwertbringer für die mobile Rauheitsmessung

Sie sind es gewohnt, mit dem Smartphone jederzeit und überall auf Ihre Daten zuzugreifen? Mit dem neuen MarSurf M 310 bietet Ihnen Mahr genau das: ein flexibles Multitalent zur mobilen Aufnahme und Auswertung von Messdaten. Durch die einfache Bedienbarkeit und das

robuste Design ist der Mahr-Neuling optimal für den Einsatz in der Produktion geeignet, wo Schmutz und Staub dem Gerät zusetzen und oftmals Anwender mit geringer Vorkenntnis die Qualitätskontrollen vornehmen.

## Für alle, die mehr brauchen

Das **MarSurf M 310** verfügt über dieselben Funktionen wie das PS 10, hält aber noch mehrere entscheidende Zusatznutzen für Sie bereit:

- 1 Direkt drucken, einfach dokumentieren**  
Messergebnisse in Papierform? Manchmal noch immer der schnellste Weg! Mit dem mobilen Drucker sichern Sie die Daten auf Thermopapier und können dieses direkt dem Werkstück hinzufügen.
- 2 Vorprogrammierte Messfunktionen für sofortige Messerfolge**  
In den Geräteeinstellungen lassen sich verschiedene Messparameter definieren, speichern und dann am Werkstück aufrufen. Das geht auf Wunsch sogar per Barcode-Scanner, der sich einfach an das MarSurf M 310 anschließen lässt. So können Werker auch ohne Fachwissen oder Schulungen verlässliche Rauheitskennwerte ermitteln.
- 3 Robot ready: Gerät direkt in die Fertigungslinie einbinden**  
Mit seinen Schnittstellen lässt sich das MarSurf M 310 direkt in Ihre Produktionslinien einbinden, etwa für Messaufgaben am Roboterarm. Sie steuern das Messinstrument aus der Ferne – zum Beispiel bequem von Ihrem Rechner aus.

### Status im Blick

Gerätestatus auf einen Blick dank zweier gut sichtbarer Status-LEDs. Je nach Signalfarbe läuft die Messung, werden Daten übertragen oder ein Fehler aufgespürt. Der Standby-Modus zeigt den Ladestatus.

### Robust in jeder Hinsicht

Gerüstet für beinahe jede Umgebung: Durch das robuste Kufentastsystem ist das Messgerät wenig empfindlich gegenüber Schwingungen. Der PHT-Taster lässt sich dank seiner offenen Kufe leicht reinigen.

### Moderne Optik, perfekte Darstellung

Ein hochauflösendes und hintergrundbeleuchtetes TFT-Display mit 4,3 Zoll sorgt für eine präzise Darstellung Ihrer Messergebnisse. Die Bedienung erfolgt direkt über den touchfähigen Bildschirm – ganz so, wie Sie es von Ihrem Smartphone kennen.

### IATF-konform

Die bewährte Duplexschnittstelle MarConnect ermöglicht die Übertragung einer Messmittel-ID mit jeder Messung. So sind Messergebnisse jederzeit rückführbar.



### ISO 21920 ready

Zum Jahreswechsel 2021/22 greifen die neuen Rauheitsnormen DIN 21920-1 bis 3. Mit dem MarSurf M 310 sind Sie schon jetzt auf der sicheren Seite.

### Software mit Gelinggarantie

Auch ohne Fachwissen und ohne Schulung lassen sich mit diesem Messgerät verlässlich Rauheitskennwerte ermitteln – dank intuitiver Software, klaren Menüstrukturen und vorprogrammierten Messfunktionen.



**2.890,00**  
MarSurf M 310 SET



6910260

Bestell-Nr.	Produkt	Messbereich	Taster	Details	Listenpreis	Aktionspreis
		µm			EUR	EUR
6910260	MarSurf M 310 SET	350	Kufentastensystem 2 µm Tastspitze	Speicher für min. 3900 Profile, min. 500.000 Ergebnisse, min. 1500 PDF-Protokolle, erweiterbar mit microSD-Karte bis 32 GB	<del>3.400,00</del>	2.890,00
6910267	MarSurf M 310 SET mit Drucker	350	Kufentastensystem 2 µm Tastspitze	zusätzlich mit USB-/Bluetooth-Drucker und Dockingstation für direkten Ausdruck der Profile, MRK-, ADK-Kurve und Messergebnisse	<del>3.900,00</del>	3.315,00

Detailinformationen zu den Produkten finden Sie unter <https://metrology.mahr.com/produkte>  
Alle Abbildungen und Zahlenangaben usw. sind ohne Gewähr. Alle genannten Preise sind unverbindliche Preisempfehlungen. Die Nettopreise in € zzgl. MwSt. sind gültig ab 01.04.2024 bis 31.05.2024

## MarSurf M 410

Einfach, innovativ, flexibel –  
moderne Oberflächenmesstechnik  
für den Handgebrauch

Mobile Messdatenaufnahme und -auswertung einfach wie nie!  
Das MarSurf M 410 ist handlich und flexibel einsetzbar – genau wie ein modernes Smartphone. Es verfügt über ein praktisches Touch-Display, einen integrierten PDF-Speicher, Datenübertragung via Bluetooth und innovatives Zubehör, welches Ihnen Ihre Arbeit gewinnbringend erleichtert.

Profitieren Sie von Funktionen, die nur Mahr Ihnen bietet. Neben dem praktischen, effizienten Design und der damit verbundenen Flexibilität bietet das MarSurf M 410 eine automatische Filtereinstellung durch die Erkennung der Oberflächenstruktur. Ebenso erhalten Sie dank der automatischen Antastung eine unvergleichliche Verlässlichkeit in Ihren Messungen. Auch die magnetische 3-Punktaufnahme des Tastarms und das frei dazu kombinierbare Zubehör verschaffen Ihnen zusätzliche Prozesssicherheit.



### Vorteile

- Gesteigerte Effizienz dank großen integrierten Speichers: Über 500.000 Messprogramme und 1.500 PDF-Protokolle, erweiterbar um 32 GB (microSD)
- Dank Freitaster: Messungen von sowohl Rauheit als auch Welligkeit – kein extra Messplatz erforderlich, Bestimmung von R-, W- und P-Kenngrößen
- Sichere Messergebnisse durch automatische Cutoff-Wahl
- Prozess- und Materialsicherheit dank automatischer Nullung
- IATF ready – einfach im Menü entsprechend an- oder ausschalten dank automatischer Übertragung von Artikel- und Seriennummer des Messgerätes
- Kostenfreie Software MarCom zur Datenübertragung

### Trennung von Display und Tastsystem möglich

Nutzen Sie das Messgerät wahlweise als mobilen Mini-Messplatz – indem Sie das Display kinderleicht mit der mitgelieferten schwenkbaren Dockingstation beispielsweise an einer Wand befestigen.



### Magnetische Tasteraufnahme

Schneller Tastarmwechsel ohne Werkzeug und mit zusätzlichem Schutz: Dank der magnetischen 3-Punktaufnahme bricht der Taster im Fall einer Kollision nicht, sondern löst sich aus der magnetischen Halterung.

## Einfache Ausrichtung des Tastsystems

Per menügeführter grafischer Anleitung lässt sich die Neigung unkompliziert korrigieren.

## Intuitive Bedienung per Touch-Display

Durch die leichte Bedienung wie bei einem Smartphone ist keine Schulung oder Einführung in die Bedienung nötig – Sie können direkt starten.

## PDF-Erstellung direkt im Gerät

Praktisch: Das Gerät erstellt direkt eine fertige PDF-Datei, ohne extra Software oder Umweg über den Computer. Die PDF-Dateien können direkt am Gerät mit Informationen befüllt werden.

## Kabellose Datenübertragung

Verbinden Sie Ihr Messgerät via Bluetooth an einen PC und übertragen Sie Ihre Daten ohne Kabelanbindung z. B. nach Excel oder an eine Fremdsoftware.

## Einlesen von Informationen per Scanner

Starten Sie Ihr Messprogramm ganz einfach per Einscannen eines QR- oder Barcodes. Sie müssen keine Profilinformatoren eintippen, da Ihre gespeicherten Messprogramme mit einem entsprechenden Code verknüpft werden.

**7.525,00**

**MarSurf M 410 SET**

6910290

Bestell-Nr.	Produkt	Messbereich	Taster	Details	Listenpreis	Aktionspreis
		µm			EUR	EUR
6910290	MarSurf M 410 Set	500 µm (±250 µm)	bei Tastarmlänge 45 mm bis 1500 µm (±750 µm) bei Tastarmlänge 135 mm	Speicher für min. 3900 Profile, min. 500.000 Ergebnisse, min. 1500 PDF-Protokolle, erweiterbar mit microSD-Karte bis 32 GB (erhöht die Speicherkapazität um Faktor 320)	<del>8.050,00</del>	<b>7.525,00</b>
6910291	MarSurf M 410 Set (inkl. Drucker)	500 µm (±250 µm)	bei Tastarmlänge 45 mm bis 1500 µm (±750 µm) bei Tastarmlänge 135 mm	Speicher für min. 3900 Profile, min. 500.000 Ergebnisse, min. 1500 PDF-Protokolle, erweiterbar mit microSD-Karte bis 32 GB (erhöht die Speicherkapazität um Faktor 320)	<del>9.350,00</del>	<b>7.950,00</b>

Detailinformationen zu den Produkten finden Sie unter <https://metrology.mahr.com/produkte>  
Alle Abbildungen und Zahlenangaben usw. sind ohne Gewähr. Alle genannten Preise sind unverbindliche Preisempfehlungen. Die Nettopreise in € zzgl. MwSt. sind gültig ab 01.04.2024 bis 31.05.2024

# MarSurf CD 140 AG 11

## Allrounder mit intelligentem Tastsystem

Mit dem neuen MarSurf CD 140 AG 11 bringt Mahr ein neues Konturmessgerät auf den Markt. Sein Tastsystem verfügt über einen Messbereich bis zu 70 mm, beim dem sich die Tastspitzen schnell und werkzeuglos wechseln lassen – und das ganz ohne Neukalibrierung

Das neue Konturmessgerät MarSurf CD 140 AG 11 macht schnelle und exakte Messungen möglich. Dank seiner flexiblen Werkstückaufnahme ist es besonders einfach im Handling und überzeugt durch seine große Vielseitigkeit – etwa, um auch Rauheiten zu messen. Sein intelligentes Tastsystem sowie die magnetische Tastspitzenhalterung ermöglichen einen allzeit unkomplizierten und werkzeuglosen Tastspitzenwechsel. Ergänzend stehen Bedienern umfangreiche Spannmittel und Werkstückaufnahmen zur Verfügung. Das neue MarSurf CD 140 AG 11 ist sowohl stationär als auch direkt vor Ort am Werkstück nutzbar.

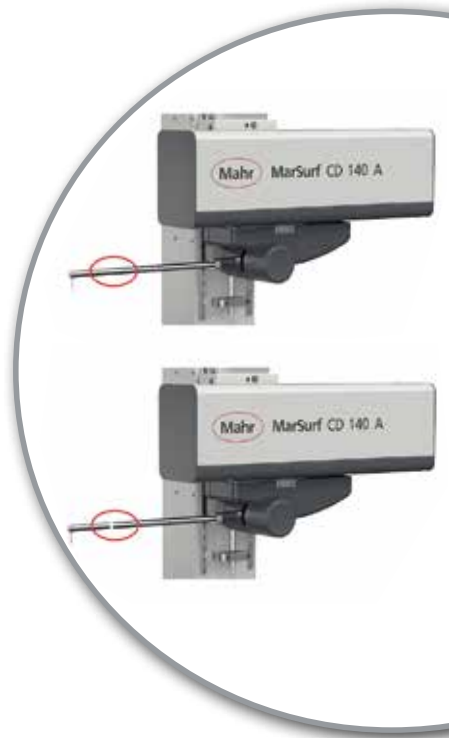

### Vorteile

- Umfangreiche Konturmessfunktionen, schnell und einfach
- Schnellverstellung der Z-Achse mit einfach zu bedienendem Handgriff
- Werkzeugloser Tastspitzenwechsel
- Verfahrensgeschwindigkeit in der X-Achse bis zu 200 mm/s
- Einfache Programmerstellung oder Einzelmessung mit MarWin
- Automatische Auswertung, Besteinpassung von Konturen, CAD-Konturvergleich und u.v.a.m.
- Flexible Aufnahmeplatte mit 50 mm Bohrungs raster, u.a. für KMG-Werkstückaufnahmen
- Optional erweiterbar mit der Möglichkeit der Rauheitsmessungen ( $R_z > 2 \mu\text{m}$ )
- Messung mit Doppeltastspitze

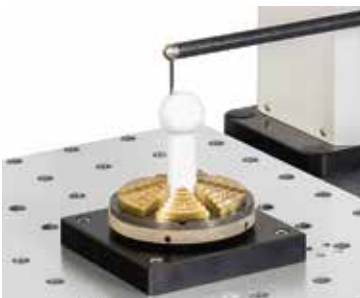

Steckbare Führungsanschlüsse und eine breite Palette an standardisierten Spannvorrichtungen sowie Werkstückaufnahmen erlauben die flexible Positionierung Ihres Prüflings.

### Einzigartiges Tastsystem

Das Tastsystem mit einer Tastarmlänge von 350 mm macht einen schnellen, werkzeuglosen Wechsel der Tastspitzen möglich – ohne Neukalibrierung. Die automatische Tastkraftwahl garantiert die richtige Tastkraft beim Wechsel mehrerer Tastspitzen.

### Manuelle Schnellverstellung

Die Feinverstellung befindet sich in der Z-Achse und bewegt die X-Achse auf und ab.

### X-Achse mit maximalem Messbereich

Die High-Speed-X-Achse ist für einen groß dimensionierten Messbereich von 140 mm ausgelegt.

### Aufnahmeplatte auch für große Bauteile

Die 390 mm x 450 mm große Platte mit 50 mm Lochrastrer ist auch für großvolumige Werkstücke geeignet. Dadurch ergibt sich eine Vielzahl an flexiblen Spannmöglichkeiten.

### Ergonomische Tragegriffe

Die seitlichen Griffe machen den Transport des Geräts leicht.

### Großzügiger Verfahrweg

Die Y-Achse lässt sich manuell mit einem Verfahrweg von 60 mm verstellen.

**17.990,00**

MarSurf CD 140 AG 11

6269200

Bestell-Nr.	Produkt	Messbereich	Taster	Details	Aktionspreis
		µm			EUR
6269200	MarSurf CD 140 AG 11	70 mm	mit Tastarmlänge 350 mm	Messkraft 4 mN bis 30 mN, per Software einstellbar, Messgeschwindigkeit 0,1 mm/s bis 10 mm/s, Positioniergeschwindigkeit X: 0,1 mm/s bis 200 mm/s	17.990,00
6269202	MarSurf CD 140 AG 11 (inkl. Option Rauheit)	70 mm	mit Tastarmlänge 350 mm	Messkraft 4 mN bis 30 mN, per Software einstellbar, Messgeschwindigkeit 0,1 mm/s bis 10 mm/s, Positioniergeschwindigkeit X: 0,1 mm/s bis 200 mm/s	19.990,00

Detailinformationen zu den Produkten finden Sie unter <https://metrology.mahr.com/produkte>  
Alle Abbildungen und Zahlenangaben usw. sind ohne Gewähr. Alle genannten Preise sind unverbindliche Preisempfehlungen. Die Nettopreise in € zzgl. MwSt. sind gültig ab 01.04.2024 bis 31.05.2024



**Mahr GmbH**  
Carl-Mahr-Straße 1  
37073 Göttingen  
Deutschland

Reutlinger Straße 48  
73228 Esslingen  
Deutschland

Tel.: +49 551 7073 800  
info@mahr.com  
www.mahr.com

**Erhältlich bei:**

<p><b>JEWEMA Werkzeuge + Maschinen GmbH</b> Ernst-Ruska-Ring 12 07745 Jena ☎ (03641) 63 47 15-0 @ info@jewema.de</p>	<p><b>JEWEMA</b> Ein Unternehmen der Nagel-Gruppe</p>
<p>www.jewema.de</p>	<p><b>Werkzeugmaschinen Werkzeuge Betriebseinrichtungen</b></p>