

Dienstleistung
Nagelplus

Neuheiten & Highlights A17-I

Werkzeugmaschinen
Werkzeuge
Betriebseinrichtungen



Jetzt online bestellen -
einfach auf Artikel klicken

Gültig bis **30.09.2025**

www.jewema.de

Dienstleistung **Nagelplus** – unsere Servicekompetenz macht uns zu Ihrem verlässlichen Systempartner.

Entdecken Sie unser Toolmanagementsystem

Optimiert Ihre Prozesse und reduziert die Kosten in der Werkzeugverwaltung und Beschaffung. Alle Infos finden Sie hier:



Freuen Sie sich auf unsere kommenden Kataloge

- 2026 **A-17** Hauptkatalog mit unserem Vollsortiment für die Metallbearbeitung
- Juni 2025 **BE-13** Betriebseinrichtungskatalog
- Juni 2025 **EW-13** Elektrowerkzeugkatalog
- Juni 2025 **WZ-13** Universeller Werkzeugkatalog für Industrie und Handwerk

Unser **Werkzeugkatalog 2019/2021** ist bis zum Erscheinen des A-17 inhaltlich uneingeschränkt gültig – aktuelle kundenspezifische Nettopreise finden Sie im Onlineshop.

Nutzen Sie unseren nagelneuen Werkzeug Onlineshop

- 100.000 Artikel mit allen technischen Daten
- Stetige Aktualisierung des Sortimentes
- Kundenspezifische Nettopreise
- Verfügbarkeitsanzeige
- E-Procurement-Systeme
- Code-Scanner

Besuchen Sie unseren **Werkzeug Onlineshop:**



Powercut VHM-Schaftfräser	4 – 7
Powercut VHM-Aluminiumfräser	8 – 9
Powercut VHM-Schlitzfräser	10
Powercut VHM-Radius-Viertelkreisfräser	11
Spiralbohrer	12
Gewindebohrer, Spiralbohrer	13
Gühring VHM-Schaftfräser	14 - 17
Technische Informationen zu Schaftfräsern	18 – 19
Heavy Duty Chuck Fräsfutter	20 – 21
Adapterbacken	22
Vorsatzbacken zu Adapterbacken	23
Trennen und Schleifen	24 – 26
Schleifen	27
Schraub- und Drehmomentwerkzeuge	28
Werkzeugaufbewahrung	29
Werkstattwagen	30
Montagewerkzeuge	31
Elektrowerkzeuge	32 – 35
Maschinenzubehör	36
Maschinenleuchten	37
Absaug- und Reinigungstechnik	38
KSS-Reinigung	39
Druckluftschleifer	40
Arbeitsschutz	41
Technische Sprays	42
Handreinigung	43



VHM AlCrN HPC Werks-Norm 45° DIN 6535-HB Z 4

VHM Hochleistungs-HPC-Fräser mit Doppelnut

NEU
im A17

- Neuartige Zahngeometrie für optimale Spanbildung und Spanabfuhr
- Ungleiche Zahnteilung für vibrations- und schwingungsfreien Einsatz
- Schneidkanten-Fase für längere Standzeit



Ø h10 mm	Z					Eckenfase 45° mm	Bestell-Nr.	Katalogpreis €	Aktionspreis € / Stück	
	Ø mm	h10 mm	Ø mm	h10 mm	Ø mm				1 Stück	5 Stück
3	6	8	57	2,7	19	0,15	10 0160 3003	18,50	14,30	12,90
4	6	11	57	3,7	19	0,15	10 0160 3004	18,50	14,30	12,90
5	6	13	57	4,6	19	0,20	10 0160 3005	18,50	14,30	12,90
6	6	13	57	5,5	19	0,20	10 0160 3006	18,50	14,30	12,90
8	8	19	63	7,5	25	0,20	10 0160 3008	26,70	19,90	18,00
10	10	22	72	9,5	30	0,30	10 0160 3010	38,50	29,40	25,70
12	12	26	83	11,5	36	0,30	10 0160 3012	55,90	40,75	36,00
16	16	32	92	15,5	44	0,40	10 0160 3016	94,50	71,00	60,75
20	20	38	104	19,5	54	0,50	10 0160 3020	155,90	112,00	99,90

Schruppen / Schichten	Nuten								Besäumen							
	Kohlenstoffstahl		Werkzeugstahl		Gehärteter Stahl HRC 30 – 43		Rostfreier Stahl		Kohlenstoffstahl		Werkzeugstahl		Gehärteter Stahl HRC 30 – 43		Rostfreier Stahl	
	n min ⁻¹	Vf mm/min	n min ⁻¹	Vf mm/min	n min ⁻¹	Vf mm/min	n min ⁻¹	Vf mm/min	n min ⁻¹	Vf mm/min	n min ⁻¹	Vf mm/min	n min ⁻¹	Vf mm/min	n min ⁻¹	Vf mm/min
10 0160 3003	10.000	800	9.000	720	5.700	340	4.700	210	10.000	1.000	10.000	1.000	7.430	590	6.330	300
10 0160 3004	9.000	900	7.160	710	4.780	380	3.980	230	9.800	1.170	7.850	950	5.550	550	4.750	280
10 0160 3005	7.200	860	5.730	690	3.820	380	3.180	250	7.900	1.100	6.300	850	4.450	530	3.820	300
10 0160 3006	6.000	840	4.780	670	3.180	380	2.650	260	6.550	1.050	5.250	840	3.700	520	3.180	320
10 0160 3008	4.500	810	3.580	640	2.340	380	1.990	200	4.900	980	3.950	790	2.780	500	2.390	280
10 0160 3010	3.600	790	2.860	630	1.910	340	1.590	190	3.950	950	3.150	750	2.230	450	1.910	270
10 0160 3012	3.000	720	2.390	570	1.590	320	1.320	180	3.300	850	2.620	680	1.850	400	1.590	250
10 0160 3016	2.250	560	1.790	450	1.190	260	990	160	2.450	630	1.950	500	1.390	330	1.190	210
10 0160 3020	1.800	470	1.430	370	960	230	790	140	2.000	560	1.550	430	1.110	290	950	190
Schnitttiefe	ap = 1,0D		ap = 1,0D		ap = 0,5D		ap = 0,5D		ae = 0,4D ap = 1,5D		ae = 0,4D ap = 1,5D		ae = 0,2D ap = 1,5D		ae = 0,2D ap = 1,5D	

Einsatzbereich: Niedrig- bis mittelharte Werkstoffe unter HRC 40, rostfreie Stähle, Baustähle und Gusseisen

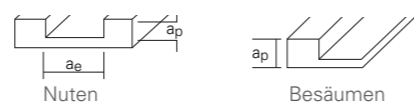

Um die Performance dieser Schaftfräser voll ausschöpfen zu können, empfehlen wir den Einsatz in **FAHRION Heavy Duty Chuck (HDC)-Fräsfutter** mit erhöhter Haltekraft und Rundlauf. Diese finden Sie auf S.20 – 21.





VHM AlCrN HPC Werks-Norm Typ HR 45° HB Z 4-6

VHM-Hochleistungs-Schruppfräser 45°, Typ HR

NEU
im A17

- Längere Schneide und Halsfreischliff spart Fertigungs- und Beschaffungskosten
- Kordelprofil erzeugt perfekten Spanbruch und sorgt für hohe Zerspanraten
- Problemlöser bei instabilen Bedingungen und leistungsschwachen Maschinen
- PVD-Beschichtung AlCrN (Aluminium-Chrom-Nitrid) sorgt für beste Hitze- und Verschleißfestigkeit und verbessert merklich die Standzeit der Schruppfräser
- Optimierte Eckenfasen sorgen für Schutz der Schneidkanten und für höhere Standzeit
- Der Allrounder für allgemeine Stähle bis 1.100 N/mm² und rostfreie austenitische Stähle wie 1.4301 (X5CrNi18-10) und 1.4571 (X6CrNiMoTi17-12-2)



16 5950 1000

Ø h10 mm	Z					Eckenfase 45° mm	Z	Bestell-Nr.	Katalogpreis €	Aktionspreis € / Stück	
	Ø mm	h10 mm	Ø mm	h10 mm	Ø mm					1 Stück	5 Stück
5	6	16	4,7	24	57	0,20	4	16 5950 0500	26,00	19,90	17,50
6	6	16	5,7	24	57	0,20	4	16 5950 0600	26,00	19,90	17,50
8	8	23	7,7	31	63	0,20	4	16 5950 0800	34,00	27,50	23,50
10	10	26	9,5	36	72	0,30	4	16 5950 1000	45,00	36,00	29,90
12	12	30	11,5	42	83	0,30	4	16 5950 1200	64,00	50,90	44,00
16	16	36	15,0	48	92	0,40	5	16 5950 1600	109,00	87,50	75,00
20	20	42	19,0	58	104	0,40	6	16 5950 2000	179,00	145,00	125,00

Bestell-Nr.	Zum Besäumen											
	Stahl 500 – 850 N / mm ²				Stahl 850 – 1100 N / mm ²				Rostfrei 1.4301 / 1.4571			
	VC (m/min)	fz (mm)	n (min ⁻¹)	Vf (mm/mm)	VC (m/min)	fz (mm)	n (min ⁻¹)	Vf (mm/mm)	VC (m/min)	fz (mm)	n (min ⁻¹)	Vf (mm/mm)
16 5950 0500	150	0,025	9.550	955	130	0,025	8.275	828	55	0,020	3.500	280
16 5950 0600		0,030	7.960	955		0,030	6.895	827		0,025	2.920	292
16 5950 0800		0,040	5.970	955		0,040	5.175	828		0,030	2.190	263
16 5950 1000		0,050	4.775	955		0,050	4.140	828		0,040	1.750	280
16 5950 1200		0,055	3.980	876		0,055	3.450	759		0,045	1.460	263
16 5950 1600		0,044	2.985	657		0,044	2.585	569		0,036	1.095	197
16 5950 2000		0,040	2.385	572		0,040	2.070	497		0,033	875	173
ap / ae	ap = 1,20 x D / ae = 0,60 x D											

Bestell-Nr.	Zum Nuten											
	Stahl 500 – 850 N / mm ²				Stahl 850 – 1100 N / mm ²				Rostfrei 1.4301 / 1.4571			
	VC (m/min)	fz (mm)	n (min ⁻¹)	Vf (mm/mm)	VC (m/min)	fz (mm)	n (min ⁻¹)	Vf (mm/mm)	VC (m/min)	fz (mm)	n (min ⁻¹)	Vf (mm/mm)
16 5950 0500	135	0,025	8.595	860	80	0,025	5.095	510	45	0,020	2.865	229
16 5950 0600		0,030	7.160	859		0,030	4.245	509		0,025	2.385	239
16 5950 0800		0,040	5.370	859		0,040	3.185	510		0,030	1.790	215
16 5950 1000		0,050	4.295	859		0,050	2.545	509		0,040	1.430	229
16 5950 1200		0,055	3.580	788		0,055	2.120	466		0,045	1.195	215
16 5950 1600		0,044	2.685	591		0,044	1.590	350		0,036	895	161
16 5950 2000		0,040	2.150	516		0,040	1.275	306		0,033	715	142
ap / ae	ap = 1 x D / ae = 1 x D											

Um die Performance dieser Schaftfräser voll ausschöpfen zu können, empfehlen wir den Einsatz in **FAHRION Heavy Duty Chuck (HDC)-Fräsfutter** mit erhöhter Haltekraft und Rundlauf. Diese finden Sie auf S.20 – 21.



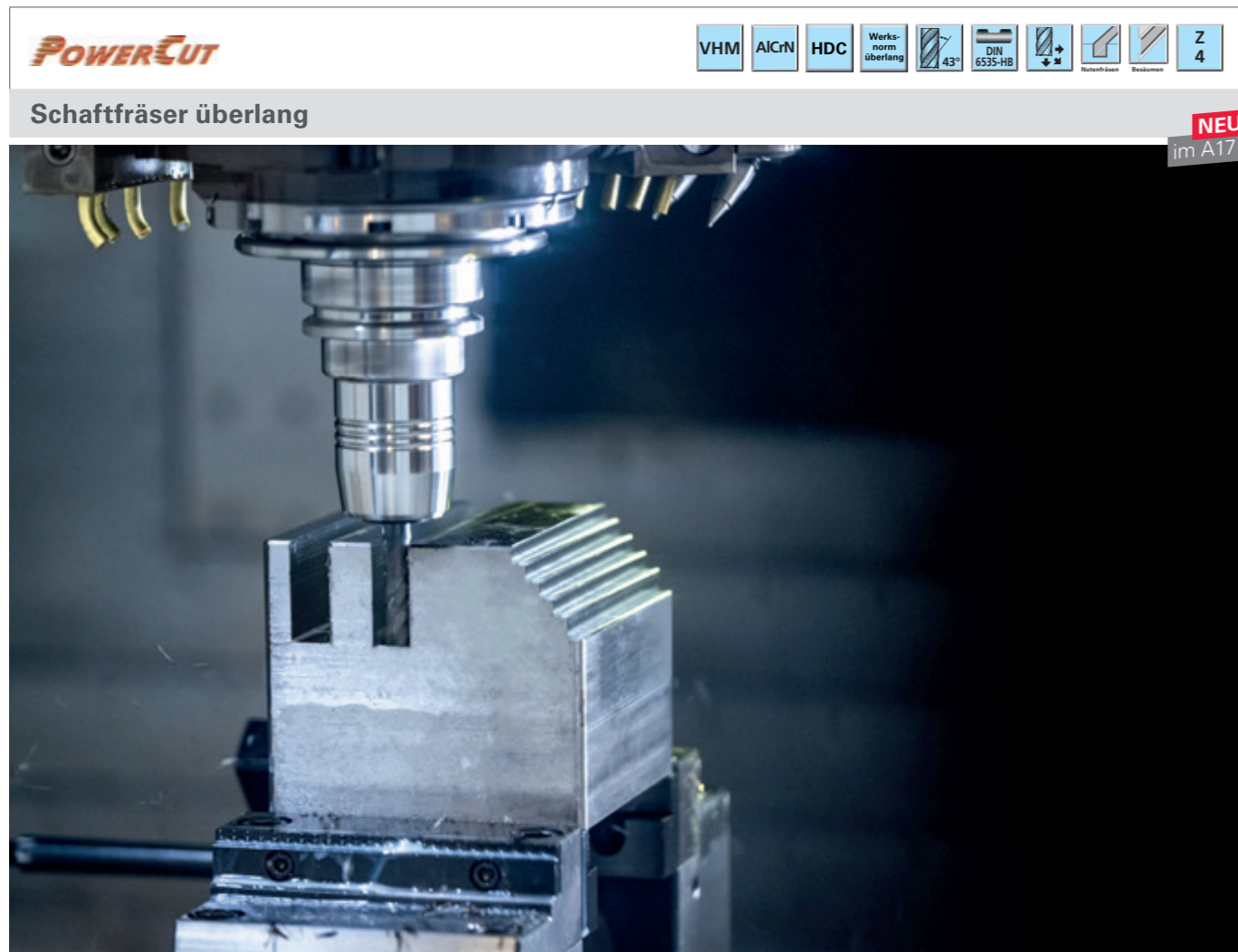

Mit der „POWER CUT Special Edition“ wurden VHM-Schafffräser entwickelt, die sich in folgenden Punkten auszeichnen:

- Universell einsetzbar
- Überlange Ausführung spart Werkzeugkosten
- Durch eingeschlifene Spanbrecher werden kurze Späne erzeugt, Schnittdruck und Maschinenbelastung reduziert und Volumenleistung erhöht
- **Zum Trochoidalfräsen geeignet**
- Hohe Leistungsfähigkeit in einer Vielzahl von Materialien wie Stahl bis 1.100 N/mm², rostfreien und Gusswerkstoffen



Hier zum Anwendungsvideo:



Um die Performance dieser Schafffräser voll ausschöpfen zu können, empfehlen wir den Einsatz in **FAHRION Heavy Duty Chuck (HDC)-Fräsfutter** mit erhöhter Haltekraft und Rundlauf. Diese finden Sie auf S.20 – 21.

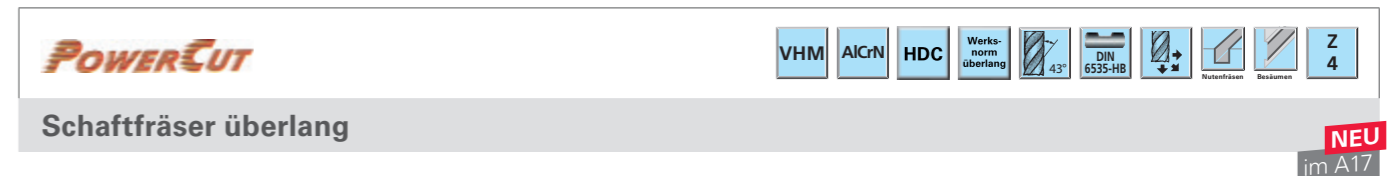

Ø mm	Nuten					Eckenradius mm	Z	Bestell-Nr.	Katalogpreis €	Aktionspreis € / Stück	
	mm	mm	mm	mm	mm					1 Stück	5 Stück
5	6	16	4,6	21,0	63	0,10	4	10 0160 2905	28,90	22,90	19,90
6	6	21	5,5	26,0	63	0,15		10 0160 2906	28,90	22,90	19,90
8	8	31	7,5	36,0	72	0,15		10 0160 2908	42,90	33,50	29,50
10	10	37	9,5	42,0	84	0,20		10 0160 2910	56,90	44,90	37,90
12	12	44	11,5	49,0	97	0,20		10 0160 2912	82,90	65,90	55,90
16	16	53	15,5	58,0	108	0,20		10 0160 2916	138,90	110,00	92,50
20	20	62	19,5	67,0	122	0,25		10 0160 2920	215,90	169,00	145,00

Schnittdaten zum Nuten und Besäumen

Schruppen/ Schichten	Nuten								Besäumen								
	Stahl 500-850 N/mm ²		Stahl 850-1100 N/mm ²		Rostfrei 1.4301 / 1.4571		Guss GG (G)		Stahl 500-850 N/mm ²		Stahl 850-1100 N/mm ²		Rostfrei 1.4301 / 1.4571		Guss GG (G)		
	V _c (m/min)	f _z (mm)	V _c (m/min)	f _z (mm)	V _c (m/min)	f _z (mm)	V _c (m/min)	f _z (mm)	V _c (m/min)	f _z (mm)	V _c (m/min)	f _z (mm)	V _c (m/min)	f _z (mm)	V _c (m/min)	f _z (mm)	
Bestell-Nr. 10 0160...																	
...2905	90	0,015	85	0,013	55	0,008	0,014	105	0,032	115	0,033	105	0,029	70	0,018	130	0,030
...2906		0,020		0,018		0,013	0,019		0,019		0,034		0,030		0,021		0,032
...2908		0,028		0,024		0,017	0,026		0,026		0,046		0,040		0,028		0,043
...2910		0,035		0,030		0,020	0,032		0,032		0,058		0,050		0,034		0,054
...2912		0,039		0,035		0,025	0,038		0,038		0,065		0,059		0,041		0,064
...2916		0,046		0,043		0,028	0,046		0,046		0,077		0,071		0,046		0,077
...2920		0,053		0,049		0,034	0,053		0,053		0,089		0,081		0,057		0,089
ap / ae	ap = 1,25D								ap = 1,5D ae = 0,4D								

Schnittdaten zum Trochoidalfräsen

Bestell-Nr. 10 0160...	Stahl 500-850 N/mm ²				Stahl 850-1100 N/mm ²				ap mm	ae mm
	V _c (m/min)	f _z (mm)	n min ⁻¹	V _f mm/min	V _c (m/min)	f _z (mm)	n min ⁻¹	V _f mm/min		
...2905	295	0,078	18.780	5.859	236	0,078	15.024	4.687	16	0,38
...2906		0,094	15.650	5.884		0,094	12.520	4.707	21	0,45
...2908		0,125	11.737	5.868		0,125	9.390	4.695	31	0,60
...2910		0,156	9.390	5.860		0,156	7.512	4.688	37	0,75
...2912		0,182	7.825	5.697		0,182	6.260	4.557	44	0,90
...2916		0,203	5.868	4.765		0,203	4.675	3.796	53	1,20
...2920		0,250	4.695	4.695		0,250	3.756	3.756	62	1,50

Bestell-Nr. 10 0160...	Rostfrei 1.4301 / 1.4571				Guss GG (G)				ap mm	ap mm
	V _c (m/min)	f _z (mm)	n min ⁻¹	V _f mm/min	V _c (m/min)	f _z (mm)	n min ⁻¹	V _f mm/min		
...2905	147	0,039	9.358	1.460	311	0,078	19.798	6.177	16	0,38
...2906		0,047	7.798	1.466		0,094	16.499	6.203	21	0,45
...2908		0,065	5.848	1.521		0,125	12.374	6.187	31	0,60
...2910		0,081	4.679	1.516		0,156	9.899	6.177	37	0,75
...2912		0,094	3.899	1.466		0,182	8.249	6.005	44	0,90
...2916		0,107	2.924	1.252		0,203	6.187	5.024	53	1,20
...2920		0,135	2.339	1.263		0,250	4.949	4.949	62	1,50



VHM-HPC-Fräser ALU Line

Für Aluminium

- Hohe Standzeit durch Spezialbeschichtung DLC mit hoher Härte und geringer Neigung zur Aufbau-schneidenbildung
- Extrem glatte Oberfläche
- Ungleicher Spiralwinkel für hohe Stabilität
- Beste Oberflächengüte durch vibrationsfreien Lauf
- Große, polierte Spanräume für optimale Spanabfuhr
- Hohes Zeitspannvolumen durch höhere Vorschübe und Schnitttiefen

Bestell-Nr.	Schnitt-geschw.	Stahl <850 N	Stahl <1000 N	Stahl <1400 N	Stahl <52 HRC	Stahl <56 HRC	Stahl <62 HRC	Hartbe-arbeiten >62 HRC	INOX <900 N	Ti, Ti-Leg. und Sonder-stähle	Guss-eisen-werk-stoffe	Al, Al- und Mg-Leg.	Kupfer, Messing, Bronzen
16 5779 ...	Vc=m/min											450-600	
10 0164 ...	Vc=m/min											450-600	
10 0165 ...	Vc=m/min											450-600	

Fett = optimal geeignet. Normal = bedingt geeignet.

16 5779 ... Kurz



Ø h 10 mm	mm	mm	mm	mm	mm	Eckenfase 45° mm	Bestell-Nr.	Katalogpreis €	Aktionspreis €
6	6	5,6	60	24	13	0,10	16 5779 0600	47,10	32,50
8	8	7,4	64	28	20	0,10	16 5779 0800	53,50	36,00
10	10	9,4	73	33	22	0,15	16 5779 1000	86,90	58,90
12	12	11,4	84	38	28	0,20	16 5779 1200	118,00	79,00
16	16	15,4	93	45	38	0,20	16 5779 1600	221,00	146,50
20	20	19,2	105	54	41	0,20	16 5779 2000	318,00	210,00

10 0164 ... Mittel



Ø h 10 mm	mm	mm	mm	mm	mm	Eckenfase 45° mm	Bestell-Nr.	Katalogpreis €	Aktionspreis €
6	6	5,6	75	32	13	0,1	10 0164 0060	50,30	38,50
8	8	7,4	80	42	20	0,1	10 0164 0080	63,90	48,00
10	10	9,4	87	45	22	0,1	10 0164 0100	97,10	72,00
12	12	11,4	102	56	28	0,2	10 0164 0120	136,50	96,00
16	16	15,4	120	72	38	0,2	10 0164 0160	299,00	210,00
20	20	19,2	135	85	41	0,2	10 0164 0200	378,00	265,00

10 0165 ... Lang



Ø h 10 mm	mm	mm	mm	mm	mm	Eckenfase 45° mm	Bestell-Nr.	Katalogpreis €	Aktionspreis €
6	6	5,6	80	40	13	0,10	10 0165 0060	54,60	41,50
8	8	7,4	100	52	20	0,10	10 0165 0080	69,90	52,50
10	10	9,4	100	60	22	0,15	10 0165 0100	102,50	75,50
12	12	11,4	120	74	28	0,20	10 0165 0120	145,00	102,00
16	16	15,4	150	100	38	0,20	10 0165 0160	322,00	225,00
20	20	19,2	165	110	41	0,20	10 0165 0200	414,00	292,00



VHM-HPC-Fräser ALU Line

- Beste Oberflächengüte durch vibrationsfreien Lauf
- Mit Eckfase 45°
- Große, polierte Spannuten für optimale Spanabfuhr
- Hohe Standzeit durch Spezialbeschichtung (Zirkonoxid-beschichtung) und hoher Härte mit geringer Neigung zur Aufbauschneidenbildung, speziell zur Aluminiumbearbeitung

Bestell-Nr.	Schnitt-geschw.	Stahl <850 N	Stahl <1000 N	Stahl <1400 N	Stahl <52 HRC	Stahl <56 HRC	Stahl <62 HRC	Hartbe-arbeiten >62 HRC	INOX <900 N	Ti, Ti-Leg. und Sonder-stähle	Guss-eisen-werk-stoffe	Al, Al- und Mg-Leg.	Kupfer, Messing, Bronzen
16 5772 ...	Vc=m/min											350	200
16 5775 ...	Vc=m/min											350	200
16 5778 ...	Vc=m/min											300	180

Fett = optimal geeignet. Normal = bedingt geeignet.

16 5772 ... Kurz



Ø h 10 mm	mm	mm	mm	mm	mm	mm	Eckenfase 45° mm	Schaft	Bestell-Nr.	Katalogpreis €	Aktionspreis €
2,0	6	1,85	60	8,0	4,5	0,05	HA	16 5772 0200	43,50	28,90	
2,5	6	2,35	60	8,0	5,5	0,05	HA	16 5772 0250	43,50	28,90	
3,0	6	2,82	60	12,0	8,0	0,05	HA	16 5772 0300	40,80	28,90	
4,0	6	3,80	60	15,5	9,0	0,10	HA	16 5772 0400	40,80	28,90	
5,0	6	4,75	60	18,0	12,0	0,10	HA	16 5772 0500	40,80	28,90	
6,0	6	5,60	60	24,0	13,0	0,10	HA	16 5772 0600	43,50	30,00	
8,0	8	7,40	64	28,0	20,0	0,10	HA	16 5772 0800	50,70	35,00	
10,0	10	9,40	73	33,0	22,0	0,15	HA	16 5772 1000	86,90	57,90	
12,0	12	11,40	84	38,0	28,0	0,20	HB	16 5772 1200	118,00	79,00	
16,0	16	15,40	93	45,0	38,0	0,20	HB	16 5772 1600	221,00	149,00	
20,0	20	19,20	105	54,0	41,0	0,20	HB	16 5772 2000	318,00	210,00	

16 5775 ... Mittel



Ø h 10 mm	mm	mm	mm	mm	mm	mm	Eckenfase 45° mm	Schaft	Bestell-Nr.	Katalogpreis €	Aktionspreis €
6,0	6	5,60	75	32,0	13	0,10	HA	16 5775 0600	53,50	35,50	
8,0	8	7,40	80	42,0	20	0,10	HA	16 5775 0800	67,90	45,00	
10,0	10	9,40	87	45,0	22	0,15	HA	16 5775 1000	104,00	68,90	
12,0	12	11,40	102	56,0	28	0,20	HB	16 5775 1200	145,00	98,00	
16,0	16	15,40	120	72,0	38	0,20	HB	16 5775 1600	318,00	210,00	
20,0	20	19,20	135	85,0	41	0,20	HB	16 5775 2000	402,00	275,00	

16 5778 ... Lang



Ø h 10 mm	mm	mm	mm	mm	mm	mm	Eckenfase 45° mm	Schaft	Bestell-Nr.	Katalogpreis €	Aktionspreis €
2,0	6	1,85	60	13,0	4,5	0,05	HA	16 5778 0200	56,20	37,50	
2,5	6	2,35	60	16,0	5,8	0,05	HA	16 5778 0250	56,20	38,50	
3,0	6	2,85	75	20,0	8,0	0,05	HA	16 5778 0300	53,50	35,50	
4,0	6	3,80	75	26,0	9,0	0,10	HA	16 5778 0400	53,50	35,50	
5,0	6	4,75	75	32,0	12,0	0,10	HA	16 5778 0500	53,50	36,50	
6,0	6	5,60	80	40,0	13,0	0,10	HA	16 5778 0600	58,00	39,50	
8,0	8	7,40	100	52,0	20,0	0,10	HA	16 5778 0800	74,20	49,90	
10,0	10	9,40	100	60,0	22,0	0,15	HA	16 5778 1000	109,00	72,00	
12,0	12	11,40	120	74,0	28,0	0,20	HB	16 5778 1200	154,00	102,00	
16,0	16	15,40	150	100,0	38,0	0,20	HB	16 5778 1600	342,00	228,00	
20,0	20	19,20	165	110,0	41,0	0,20	HB	16 5778 2000	440,00	298,00	

POWERCUT VHM Schlitzfräser und Micro-Schlitzfräser VHM AICrN Typ N

Schlitzfräser

- Zum Fräsen von Scheibenfeder-Nuten nach DIN 6888
- PVD-Beschichtung AICrN (Aluminium-Chrom-Nitrid) sorgt für beste Hitze- und Verschleißfestigkeit



16 6950...

Micro-Schlitzfräser

- Besonders zum Fräsen in Nuten und Zirkularfräsen geeignet
- PVD-Beschichtung AICrN (Aluminium-Chrom-Nitrid) für universelle Bearbeitung in nahezu allen Werkstoffen
- Toleranz Schneidhöhe: ±0.02 mm
- Toleranz Kopf-Ø: ±0.04 mm



16 6945...

Bestell-Nr.	Schnitt-geschw.	Stahl <850 N	Stahl <1000 N	Stahl <1400 N	Stahl <52 HRC	Stahl <56 HRC	Stahl <62 HRC	Hartbe-arbeiten >62 HRC	INOX <900N	Ti, Ti-Leg. und Sonder-stähle	Guss-eisen-werk-stoffe	Al, Al- und Mg-Leg.	Kupfer, Messing, Bronzen
16 5950...	Vc=m/min	65-70	63	60					40				
16 6945...	Vc=m/min	160-220	150	100					100		180	300	

Fett = optimal geeignet. Normal = bedingt geeignet.

Ø h11	Ø	Ø D2	für Scheibenfedern DIN 6888	Z	fz < 850 N	Bestell-Nr.	Katalogpreis	Aktionspreis
mm	mm	mm	mm				€	€
10,5	6	2	2,0 x 3,7	6	0,025	16 6950 0100	229,00	159,00
			3,0 x 3,7			16 6950 0200	279,00	169,00
13,5	10	2	2,0 x 5,0	8	0,030	16 6950 0300	329,00	199,00
			3,0 x 5,0			16 6950 0400	349,00	209,00
			4,0 x 5,0			16 6950 0500	369,00	219,00
16,5	10	3	3,0 x 6,5	10	0,035	16 6950 0600	379,00	239,00
			4,0 x 6,5			16 6950 0700	389,00	245,00
19,5	10	3	3,0 x 7,5	10	0,035	16 6950 0800	399,00	249,00
			4,0 x 7,5			16 6950 0900	419,00	259,00
22,5	10	4	4,0 x 9,0	63	10	16 6950 1000	519,00	299,00
25,5			5,0 x 10,0			16 6950 1100	589,00	339,00
28,5	10	5	5,0 x 11,0	10	0,040	16 6950 1200	639,00	379,00
32,5			5,0 x 13,0			16 6950 1300	779,00	459,00
38,5	12	10	10,0 x 15,0	71	0,045	16 6950 1400	849,00	499,00
45,5			10,0 x 16,0			16 6950 1500	899,00	519,00

Ø ±0.04	Ø	Ø D2	Z	Mindest-bohr-Ø	fz < 850 N	Bestell-Nr.	Katalogpreis	Aktionspreis
mm	mm	mm		mm			€	€
5,80	6	0,5	3	3,8	15	58	49,00	34,90
		0,6						
		0,7						
		0,8						
		0,9						
		1,0						
7,80	8	0,7	3	5,0	25	68	59,00	46,90
		0,8						
		0,9						
		1,0						
		1,5						
		2,0						

Bitte bei MICRO-Schlitzfräser beachten:
 Immer im Gleichlauf und unter Anwendung von **Einfahrtschleife von 180°** fräsen.
 Auf lineare Zustellung der Schlitztiefe ist zu achten. ^{ae}max = 0,1xD.

POWERCUT VHM-Radius-Viertelkreisfräser VHM AICrN Werks-Norm Typ N Z 5

- Zum Vor- und Rückwärtsentgraten von Konturen und Kanten
- PVD-Beschichtung AICrN (Aluminium-Chrom-Nitrid) für universelle Bearbeitung in nahezu allen Werkstoffen
- Toleranz Radius: ±0,05 mm

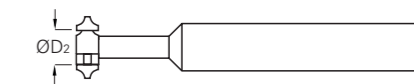

Bestell-Nr.	Schnitt-geschw.	Stahl <850 N	Stahl <1000 N	Stahl <1400 N	Stahl <52 HRC	Stahl <56 HRC	Stahl <62 HRC	Hartbe-arbeiten >62 HRC	INOX <900N	Ti, Ti-Leg. und Sonder-stähle	Guss-eisen-werk-stoffe	Al, Al- und Mg-Leg.	Kupfer, Messing, Bronzen
16 6760...	Vc=m/min	70	40-50						35		45	75-125	

Fett = optimal geeignet. Normal = bedingt geeignet.

r ±0.05	Ø	Ø D2	Z	fz < 850 N	Bestell-Nr.	Katalogpreis	Aktionspreis
mm	mm	mm				€	€
0,2	8	8	2	26	16 6760 0020	135,00	99,00
0,3					16 6760 0030		
0,4					16 6760 0040		
0,5					16 6760 0050		
0,8	10	10	4	31	16 6760 0080	159,00	115,00
1,0					16 6760 0100		
1,2					16 6760 0120		
1,5					16 6760 0150		
1,8	12	12	6	37	16 6760 0180	179,00	129,00
2,0					16 6760 0200		
2,5					16 6760 0250		

Entdecken Sie unser **Werkzeugschleifzentrum**

Mit unseren hochmodernen Werkzeugschleifmaschinen in Neckarsulm bieten wir kundenspezifische Sonderlösungen für Ihre Zerspanungsaufgaben. Wir entwickeln und fertigen Neu- und Sonderwerkzeuge.

Wir haben einen herausragenden Schleif- und Beschichtungsservice und fertigen Sägebänder und -blätter. Und das ganze mit einem Hol- und Bringdienst.

Hier zum Anwendungsvideo:

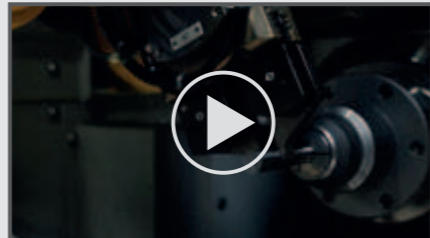



GUHRING

HSS DIN 338 Typ N 118°

Spiralbohrer-Satz

Typ 201

Profilgeschliffen, blank.
Ab 2,4 mm dampfbehandelt.
Von 1,0–2,3 mit Kreuzanschliff.
Ab 2,4 mm mit ausgespitzter Querschneide.

In Kunststoffkassette.

Satz bestehend aus
Bestell-Nr. 11 2250 ... (Typ 205).



Bohrbereich mm	Anzahl Bohrer Stück	Bestell-Nr.	Katalogpreis €	Aktionspreis €
1,0 – 5,9	50	11 2450 0100	133,00	75,00
6,0 – 10,0	41	11 2450 0200	282,00	175,00

IMATEC

HSCo Typ VA 130°

Spiralbohrer-Satz

Profilgeschliffen, blank.
Ab 2,0 mm ausgespitzt mit Kreuzanschliff.

In Metallkassette.

Satz bestehend aus
Bestell-Nr. 11 2410 ...



Bohrbereich mm	Anzahl Bohrer Stück	Bestell-Nr.	Katalogpreis €	Aktionspreis €
1,0 – 5,9	50	11 2500 0100	106,00	75,00
6,0 – 10,0	41	11 2500 0200	302,00	175,00

IMATEC

HSS DIN 338

Spiralbohrer-Satz

Mit Zylinderschaft, im Metallmagazin.

Rollgewalzt, dampfbehandelt. Satz bestehend aus Bestell-Nr. 11 2300 ...

Inhalt:

170-tlg.

...0100 je 10 Stk. 1,0–8,0 mm / 0,5 mm Stg.
je 5 Stk. 8,5–10,0 mm / 0,5 mm Stg.

230-tlg.

...0200 je 10 Stk. 1,0–8,5 mm + 3,2 + 4,2 + 10 mm / 0,5 mm Stg.
je 5 Stk. 9,0 + 9,5 + 10,5–13,0 mm / 0,5 mm Stg.



Bohrbereich mm	Steigung mm	Anzahl Bohrer Stück	Bestell-Nr.	Katalogpreis €	Aktionspreis €
1,0 – 10,0	0,5	170	11 2550 0100	131,00	75,00
1,0 – 13,0	0,5	230	11 2550 0200	235,00	175,00

GUHRING *powerTap*

HSSE dampf-behand. M 60° Typ N DIN 371 DIN 376 ISO 2 6H rechts

Maschinengewindebohrer-Sätze

Durchgangsloch-Maschinengewindebohrer-Sätze

12 1518 0100 / Inhalt 14-tlg.

Je 1 Durchgangsloch-Maschinengewindebohrer M3–M4–M5–M6–M8–M10–M12
Je 1 Kernlochbohrer HSCo
Ø 2,5–3,3–4,2–5,0–6,8–8,5–10,2 mm
In Kunststoff-Kassette

Form B



12 1518 0100

Grundloch-Maschinengewindebohrer-Sätze

12 1588 0100 / Inhalt 14-tlg.

Je 1 Grundloch-Maschinengewindebohrer M3–M4–M5–M6–M8–M10–M12
Je 1 Kernlochbohrer HSCo
Ø 2,5–3,3–4,2–5,0–6,8–8,5–10,2 mm
In Kunststoff-Kassette

Form C 40°



12 1588 0100

12 1588 0200 / Inhalt 14-tlg.

Je 1 Grundloch-Maschinengewindebohrer M3–M4–M5–M6–M8–M10 (DIN 371, Typ 5734)
Je 1 HSS Kernlochbohrer TiN-kopfbeschichtet Ø 2,5–3,3–4,2–5,0–6,8–8,5 mm (Typ 9651).
Je 1 HSS Kegelsenker 90° blank Ø 6,3 + 12,4 mm (Typ 476).
In Kunststoff-Kassette

Form B 40°



HSS
TiN

12 1588 0200

Inhalt Stück	Bestell-Nr.	Katalogpreis €	Aktionspreis €
14	12 1518 0100	154,00	109,00
14	12 1588 0100	154,00	109,00
14	12 1588 0200	143,00	109,00

GUHRING *powerTap*

HSS TiN DIN 338 Typ N 118°

Spiralbohrer-Satz

Inhalt 24-tlg.

- Ausspitzung ≥ Ø 1,0
- Ø 1,0 – 10,50 mm, 0,5 mm steigend
- Kegelmantelanschliff
- Kopfbeschichtung
- Für Monteure und Handwerker bestens geeignet



10 0110 1010

Inhalt Stück	Bestell-Nr.	Katalogpreis €	Aktionspreis €
24	10 0110 1010	153,00	109,00

GUHRING

VHM Fire Typ N ~DIN 6527 L DIN 6535-HB

45° 7°

Hochleistungs-Bohrnutenschaftfräser 3-Schneider

RF 100 U
Ideal für Stahl & Guss

Lange Ausführung
mit Halsfreischliff

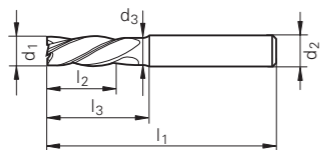

d1 mm	d2 mm	d3 mm	l1 mm	l2 mm	l3 mm	Z	Bestell-Nr.	Katalogpreis €	Aktionspreis €
4,0	6	3,7	57	11	18	3	16 5580 0400	25,60	18,50
4,7	6	4,4	57	13	18	3	16 5580 0470	30,40	20,90
5,0	6	4,7	57	13	18	3	16 5580 0500	26,70	18,50
5,7	6	5,4	57	13	18	3	16 5580 0570	30,40	20,90
6,0	6	5,5	57	13	21	3	16 5580 0600	33,30	22,90
7,5	8	7,0	63	19	27	3	16 5580 0750	43,10	29,50
8,0	8	7,5	63	19	27	3	16 5580 0800	45,30	30,90
9,5	10	9,0	72	22	32	3	16 5580 0950	62,20	42,50
10,0	10	9,2	72	22	32	3	16 5580 1000	67,30	45,90
12,0	12	11,2	83	26	38	3	16 5580 1200	87,00	58,90
16,0	16	15,0	92	32	44	3	16 5580 1600	149,00	99,90
20,0	20	19,0	104	38	54	3	16 5580 2000	227,00	154,00

GUHRING

VHM Fire Typ N DIN 6527 L DIN 6535-HB

45° 4°

Hochleistungs-Schaftfräser 4-Schneider

RF 100 U
Ideal für Stahl & Guss

Lange Ausführung
mit Halsfreischliff

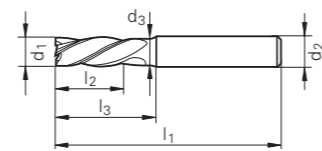

d1 mm	d2 mm	d3 mm	l1 mm	l2 mm	l3 mm	Z	Bestell-Nr.	Katalogpreis €	Aktionspreis €
6,0	6	5,5	57	13	21	4	16 5710 0600	36,50	19,50
8,0	8	7,5	63	19	27	4	16 5710 0800	49,70	26,50
10,0	10	9,2	72	22	32	4	16 5710 1000	74,60	38,90
12,0	12	11,2	83	26	38	4	16 5710 1200	95,70	49,50
16,0	16	15,0	92	32	44	4	16 5710 1600	166,00	86,90
20,0	20	19,0	104	38	54	4	16 5710 2000	252,00	132,50

GUHRING

VHM Blank poliert Typ Alu DIN 6527 L DIN 6535-HB

45° 10°

Hochleistungs-Schaftfräser 3-Schneider

RF 100 A
Ideal für Aluminium

Lange Ausführung
mit Halsfreischliff
blank + mikropoliert

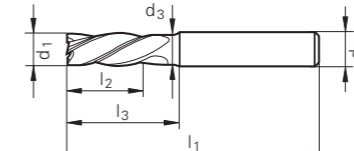

d1 mm	d2 mm	d3 mm	l1 mm	l2 mm	l3 mm	Z	Bestell-Nr.	Katalogpreis €	Aktionspreis €
6,0	6	5,5	57	13	21	3	16 5534 0600	24,90	19,50
8,0	8	7,5	63	19	27	3	16 5534 0800	27,80	21,95
10,0	10	9,2	72	22	32	3	16 5534 1000	46,10	36,50
12,0	12	11,2	83	26	38	3	16 5534 1200	66,50	52,50
16,0	16	15,0	92	32	44	3	16 5534 1600	118,50	93,50
20,0	20	19,0	104	38	54	3	16 5534 2000	187,00	147,50

GUHRING

VHM Blank poliert Typ Alu Werks-Norm extra lang DIN 6535-HB

45° 10°

Hochleistungs-Schaftfräser 3-Schneider

RF 100 A
Ideal für Aluminium

Extra lange Ausführung
mit Halsfreischliff
blank + mikropoliert

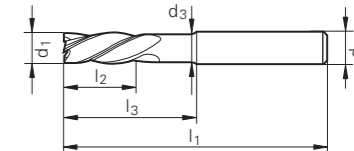

d1 mm	d2 mm	d3 mm	l1 mm	l2 mm	l3 mm	Z	Bestell-Nr.	Katalogpreis €	Aktionspreis €
6,0	6	5,5	65	13	29	3	16 5536 0600	27,10	21,50
8,0	8	7,5	75	19	39	3	16 5536 0800	29,70	23,50
10,0	10	9,2	80	22	40	3	16 5536 1000	50,50	39,50
12,0	12	11,2	93	26	48	3	16 5536 1200	72,40	57,50
16,0	16	15,0	108	32	60	3	16 5536 1600	129,50	102,00
20,0	20	19,0	126	38	76	3	16 5536 2000	204,00	159,90

GUHRING

VHM Fire Typ N Werks-Norm DIN 6535-HB

45° 4°

Hochleistungs-Schaftfräser 4-Schneider

RF 100 U
Ideal für Stahl & Guss

Mittellange Ausführung
mit Halsfreischliff

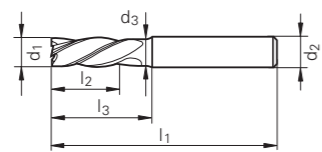

d1 mm	d2 mm	d3 mm	l1 mm	l2 mm	l3 mm	Z	Bestell-Nr.	Katalogpreis €	Aktionspreis €
6,0	6	5,5	65	18	29	4	16 5712 0600	44,60	30,00
8,0	8	7,5	75	24	39	4	16 5712 0800	59,90	40,50
10,0	10	9,2	80	30	40	4	16 5712 1000	89,10	60,90
12,0	12	11,2	93	36	48	4	16 5712 1200	115,00	78,00
16,0	16	15,0	108	48	60	4	16 5712 1600	199,00	135,00
20,0	20	19,0	126	60	76	4	16 5712 2000	300,00	203,50

GUHRING

VHM TiAIN nano-A Typ VA DIN 6527 L DIN 6535-HB

45° 7°

Hochleistungs-Schaftfräser 4-Schneider

RF 100 VA
Ideal für VA-Stähle

Lange Ausführung
mit Halsfreischliff

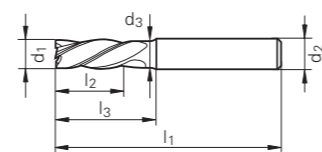

d1 mm	d2 mm	d3 mm	l1 mm	l2 mm	l3 mm	Z	Bestell-Nr.	Katalogpreis €	Aktionspreis €
6,0	6	5,5	57	13	21	4	16 5716 0600	36,50	24,90
8,0	8	7,5	63	19	27	4	16 5716 0800	49,70	33,90
10,0	10	9,2	72	22	32	4	16 5716 1000	74,60	49,90
12,0	12	11,2	83	26	38	4	16 5716 1200	95,00	64,90
16,0	16	15,0	92	32	44	4	16 5716 1600	164,00	110,00
20,0	20	19,0	104	38	54	4	16 5716 2000	252,00	169,90



GUHRING

VHM Fire Typ N DIN 6527 L DIN 6535-HA

Rz0,05 9°

Radiusfräser 2-Schneider

Universal-Schlichtfräser

Lange Ausführung

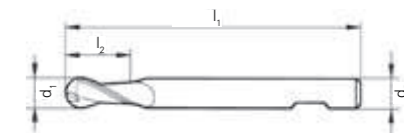

Nenn-Ø mm	d1 mm	d2 mm	d3 mm	Z	Schaftform	Bestell-Nr.	Katalogpreis €	Aktionspreis €
1,0	3	38	2	2	HA	16 6210 0100	19,10	15,95
1,5	3	38	3	2	HA	16 6210 0150	17,60	14,95
2,0	6	57	6	2	HA	16 6210 0200	17,90	16,50
3,0	6	57	7	2	HA	16 6210 0300	17,90	16,50
4,0	6	57	8	2	HA	16 6210 0400	17,90	16,50
5,0	6	57	10	2	HA	16 6210 0500	17,90	16,50
6,0	6	57	10	2	HA	16 6210 0600	17,90	16,50
8,0	8	63	16	2	HA	16 6210 0800	21,20	19,90
10,0	10	72	19	2	HA	16 6210 1000	27,50	25,90
12,0	12	83	22	2	HA	16 6210 1200	41,70	39,50
14,0	14	83	22	2	HA	16 6210 1400	54,00	50,50
16,0	16	92	26	2	HA	16 6210 1600	65,80	61,50
18,0	18	92	26	2	HA	16 6210 1800	79,70	78,00
20,0	20	104	32	2	HA	16 6210 2000	107,10	99,50

GÜHRING VHM Fire Typ N DIN 6527 L 30° 45° 9° DIN 6535-HB

Langlochfräser 2-Schneider

Universalfräser
Lange Ausführung



Nenn-Ø	mm	mm	mm	Z	Schaftform	Bestell-Nr. 16 5170...	Katalogpreis €	Aktionspreis €
2,0	6	57	6	2	HB	...0200	17,90	13,90
2,5	6	57	7	2	HB	...0250	17,90	15,90
3,5	6	57	7	2	HB	...0350	20,50	15,90
4,0	6	57	8	2	HB	...0400	16,90	13,90
4,5	6	57	8	2	HB	...0450	20,50	15,90
5,0	6	57	10	2	HB	...0500	16,90	13,90
5,5	6	57	10	2	HB	...0550	20,50	15,90
6,0	6	57	10	2	HB	...0600	16,50	13,50
7,0	8	63	13	2	HB	...0700	27,50	19,95
7,5	8	63	16	2	HB	...0750	26,30	22,90
8,0	8	63	16	2	HB	...0800	22,30	16,90
9,0	10	72	16	2	HB	...0900	38,70	29,50
10,0	10	72	19	2	HB	...1000	32,60	24,95
12,0	12	83	22	2	HB	...1200	46,10	35,90
14,0	14	83	22	2	HB	...1400	62,20	62,90
16,0	16	92	26	2	HB	...1600	82,60	59,50
18,0	18	92	26	2	HB	...1800	112,00	95,90
20,0	20	104	32	2	HB	...2000	118,50	99,90

GÜHRING VHM Fire Werks-Norm extra lang DIN 6527 L 30° 45° 9° DIN 6535-HB

Langlochfräser 2-Schneider

Universalfräser
Extra-lange Ausführung



Nenn-Ø	mm	mm	mm	Z	Schaftform	Bestell-Nr. 16 5210...	Katalogpreis €	Aktionspreis €
3,0	3	75	20	2	HA	...0300	24,20	14,50
4,0	4	75	25	2	HA	...0400	26,70	15,90
5,0	5	75	30	2	HA	...0500	29,70	15,90
6,0	6	75	30	2	HA	...0600	36,20	15,90
8,0	8	100	40	2	HA	...0800	48,20	27,90
10,0	10	100	40	2	HA	...1000	68,00	40,50
12,0	12	150	45	2	HA	...1200	107,00	60,50
14,0	14	150	45	2	HA	...1400	122,00	76,90
16,0	16	150	65	2	HA	...1600	158,00	93,50
18,0	18	150	65	2	HA	...1800	177,00	105,00
20,0	20	150	65	2	HA	...2000	205,00	122,00

GÜHRING VHM blank Typ N DIN 6527 L 45° 25° 9° DIN 6535-HA

Langlochfräser 2-Schneider

Für Aluminium
Lange Ausführung



Nenn-Ø	mm	mm	mm	Z	Schaftform	Bestell-Nr. 16 5235...	Katalogpreis €	Aktionspreis €
3,0	6	57	7	2	HA	...0300	14,00	12,90
4,0	6	57	8	2	HA	...0400	14,00	12,90
5,0	6	57	10	2	HA	...0500	14,00	15,90
6,0	6	57	10	2	HA	...0600	14,00	15,90
8,0	8	63	16	2	HA	...0800	15,70	13,50
10,0	10	72	19	2	HA	...1000	27,80	16,90
12,0	12	83	22	2	HA	...1200	40,90	33,90
14,0	14	83	22	2	HA	...1400	62,20	64,90
16,0	16	92	26	2	HA	...1600	66,50	67,50
18,0	18	92	26	2	HA	...1800	98,20	89,90
20,0	20	104	32	2	HA	...2000	105,50	95,00

GÜHRING VHM Fire Typ N DIN 6527 L 30° 45° 9° DIN 6535-HB

Bohrnutenfräser 3-Schneider

Universalfräser
Lange Ausführung



Nenn-Ø	mm	mm	mm	Z	Schaftform	Bestell-Nr. 16 5460...	Katalogpreis €	Aktionspreis €
2,0	6	57	6	3	HB	...0200	17,60	13,90
2,5	6	57	7	3	HB	...0250	19,10	15,90
3,0	6	57	7	3	HB	...0300	17,60	13,90
3,5	6	57	7	3	HB	...0350	19,10	15,90
4,0	6	57	8	3	HB	...0400	16,90	15,90
4,5	6	57	8	3	HB	...0450	19,10	15,90
5,0	6	57	10	3	HB	...0500	16,90	13,90
6,0	6	57	10	3	HB	...0600	16,50	12,90
7,0	8	63	13	3	HB	...0700	24,50	17,90
8,0	8	63	16	3	HB	...0800	22,30	17,90
9,0	10	72	16	3	HB	...0900	36,00	31,50
10,0	10	72	19	3	HB	...1000	32,60	26,50
12,0	12	83	22	3	HB	...1200	46,40	37,90
14,0	14	83	22	3	HB	...1400	59,90	50,90
16,0	16	92	26	3	HB	...1600	74,60	60,90
18,0	18	92	26	3	HB	...1800	116,40	82,50
20,0	20	104	32	3	HB	...2000	123,40	95,50

GÜHRING VHM Fire Typ N DIN 6527 L 30° 45° 9° DIN 6535-HB

Schaftfräser 4-Schneider

Universal-Schlichtfräser
Lange Ausführung



Nenn-Ø	mm	mm	mm	Z	Schaftform	Bestell-Nr. 16 5680...	Katalogpreis €	Aktionspreis €
2,0	6	57	8	4	HB	...0200	21,20	13,90
3,0	6	57	8	4	HB	...0300	19,80	13,90
3,5	6	57	10	4	HB	...0350	21,60	15,90
4,0	6	57	11	4	HB	...0400	19,10	13,90
5,0	6	57	13	4	HB	...0500	19,10	13,90
6,0	6	57	13	4	HB	...0600	22,30	13,90
7,0	8	63	16	4	HB	...0700	29,70	20,50
8,0	8	63	19	4	HB	...0800	30,70	18,90
9,0	10	72	19	4	HB	...0900	41,70	29,50
10,0	10	72	22	4	HB	...1000	45,30	29,50
12,0	12	83	26	4	HB	...1200	58,50	39,90
14,0	14	83	26	4	HB	...1400	76,70	57,50
16,0	16	92	32	4	HB	...1600	100,00	67,50
18,0	18	92	32	4	HB	...1800	130,50	97,50
20,0	20	104	38	4	HB	...2000	152,00	106,50

GÜHRING VHM Fire Typ Nrf DIN 6527 L 30° 45° 9° DIN 6535-HB

Schrupfräser 4-Schneider

Feinverzahnt
Extra-feine Schruppverzahnung für normal und schwer zerspanbaren Stahl, lange Ausführung



Nenn-Ø	mm	mm	mm	Z	Schaftform	Bestell-Nr. 16 6020...	Katalogpreis €	Aktionspreis €
6,0	6	57	13	4	HB	...0600	46,10	27,90
8,0	8	63	19	4	HB	...0800	55,60	39,90
10,0	10	72	22	4	HB	...1000	60,70	41,90
12,0	12	83	26	4	HB	...1200	72,40	57,50
14,0	14	83	26	4	HB	...1400	101,00	89,90
16,0	16	92	32	4	HB	...1600	114,00	92,90
18,0	18	92	32	4	HB	...1800	152,00	125,00
20,0	20	104	38	4	HB	...2000	173,00	138,00
25,0	25	121	45	5	HB	...2500	243,00	262,50

GÜHRING VHM Fire Werks-Norm extra lang DIN 6527 L 30° 45° 9° DIN 6535-HB

Schaftfräser 4-Schneider

Universal-Schlichtfräser
Extra-lange Ausführung



Nenn-Ø	mm	mm	mm	Z	Schaftform	Bestell-Nr. 16 5730...	Katalogpreis €	Aktionspreis €
3,0	3	75	20	4	HA	...0300	26,70	14,50
4,0	4	75	25	4	HA	...0400	30,00	15,90
5,0	5	75	30	4	HA	...0500	32,90	15,90
6,0	6	75	30	4	HA	...0600	41,70	15,90
8,0	8	100	40	4	HA	...0800	54,00	27,50
10,0	10	100	40	4	HA	...1000	71,60	38,50
12,0	12	150	45	4	HA	...1200	101,00	60,50
14,0	14	150	45	4	HA	...1400	142,00	82,00
16,0	16	150	65	4	HA	...1600	190,00	93,90
18,0	18	150	65	4	HA	...1800	215,00	127,50
20,0	20	150	65	4	HA	...2000	253,00	125,00

GÜHRING VHM Fire Typ HR DIN 6527 L 20° 45° 9° DIN 6535-HB

Schrupfräser 4-Schneider

Für harte Materialien bis HRC 56
Feine Schruppverzahnung, lange Ausführung



Nenn-Ø	mm	mm	mm	Z	Schaftform	Bestell-Nr. 16 6050...	Katalogpreis €	Aktionspreis €
6,0	6	57	13	4	HB	...0600	53,40	27,90
8,0	8	63	19	4	HB	...0800	61,40	38,90
10,0	10	72	22	4	HB	...1000	67,30	41,50
12,0	12	83	26	4	HB	...1200	79,70	57,50
16,0	16	92	32	4	HB	...1600	126,00	95,00
20,0	20	104	38	4	HB	...2000	189,00	152,50

Navigator

Fräswerkzeuge

Werkzeuge mit fett gedruckter Schnittgeschwindigkeit (Vc) sind bevorzugt auszuwählen.

ap = Schnitttiefe
ae = Schnittbreite

fz (mm/z)	Fräser Ø (mm)												
	0,5	1	2	3	4	5	6	8	10	12	16	20	25
H03	0,002	0,004	0,006	0,009	0,011	0,012	0,015	0,018	0,024	0,030	0,048	0,060	0,072
H04	0,003	0,005	0,009	0,012	0,014	0,016	0,020	0,024	0,032	0,040	0,064	0,080	0,096
H05	0,003	0,006	0,010	0,014	0,016	0,018	0,023	0,027	0,036	0,045	0,072	0,090	0,108
H06	0,004	0,006	0,011	0,015	0,018	0,020	0,025	0,030	0,040	0,050	0,080	0,100	0,120
H07	0,004	0,007	0,012	0,017	0,020	0,022	0,028	0,033	0,044	0,055	0,088	0,110	0,132
H08	0,005	0,008	0,013	0,018	0,021	0,024	0,030	0,036	0,048	0,060	0,096	0,120	0,144

Der Nagel Schnittdatenrechner

Per Schnittdatenrechner zu den richtigen Werkzeugeinsatzdaten!

- Kostenlose Schnittdaten-App downloaden
- Empfohlene Schnittwerte für Ihre Anwendung erfahren

HPC-Vollhartmetall-Schafffräser										Vollhartmetall Universalfräser								
Bohrnutenfräser					Schafffräser					Bohrnutenfräser			Schafffräser			Radiusfräser		
VHM	VHM	VHM	VHM	VHM	VHM	VHM	VHM	VHM	VHM	VHM	VHM	VHM	VHM	VHM	VHM	VHM	VHM	VHM
DIN 6527 L	Werkst-Norm extra lang	Werkst-Norm L	DIN 6527 L	Werkst-Norm L	DIN 6527 L	Werkst-Norm extra lang	DIN 6527 L	Werkst-Norm extra lang	DIN 6527 L	DIN 6527 L	DIN 6527 L	DIN 6527 L	DIN 6527 L	DIN 6527 L	DIN 6527 L	DIN 6527 L	DIN 6527 L	DIN 6527 L
Typ W	Typ W	Typ N	Typ N	Typ N	Typ N	Typ N	Typ N	Typ N	Typ W	Typ N	Typ N	Typ W	Typ N	Typ N	Typ N	Typ NRf	Typ HR	Typ N
DIN 6535-HB	DIN 6535-HB	DIN 6535-HB	DIN 6535-HB	DIN 6535-HB	DIN 6535-HB	DIN 6535-HB	DIN 6535-HB	DIN 6535-HB	DIN 6535-HA	DIN 6535-HB	DIN 6535-HA	DIN 6535-HB	DIN 6535-HB	DIN 6535-HA	DIN 6535-HB	DIN 6535-HB	DIN 6535-HB	DIN 6535-HA
Z 3	Z 3	Z 3	Z 4	Z 4	Z 4	Z 4	Z 4	Z 4	Z 2	Z 2	Z 2	Z 2	Z 3	Z 4	Z 4	Z 4	Z 4	Z 2
Blank poliert	Blank poliert	Fire	Fire	Fire	Fire	Fire	Fire	Fire	blank	Fire	Fire	blank	Fire	Fire	Fire	Fire	Fire	Fire
Best.-Nr. 16 5534...	Best.-Nr. 16 5536...	Best.-Nr. 16 5580...	Best.-Nr. 16 5710...	Best.-Nr. 16 5712...	Best.-Nr. 16 5716...	Best.-Nr. 16 5170...	Best.-Nr. 16 5210...	Best.-Nr. 16 5235...	Best.-Nr. 16 5460...	Best.-Nr. 16 5680...	Best.-Nr. 16 5730...	Best.-Nr. 16 6020...	Best.-Nr. 16 6050...	Best.-Nr. 16 6210...				
Ø mm	6,00–20,00	6,00–20,00	3,00–20,00	4,00–20,00	6,00–20,00	6,00–25,00	2,00–20,00	3,00–20,00	3,00–20,00	2,00–20,00	2,00–20,00	3,00–20,00	6,00–25,00	6,00–20,00	1,00–20,00			
Seite	3	3	2	2	2	2	4	4	4	4	5	5	5	5	3			
ap = 1 x d	ap = 0,5 x d	ap = 1 x d	ap = 1 x d	ap = 1 x d	ap = 1 x d	ap = 0,5 x d	ap = 1 x d	ap = 0,5 x d	ap = 0,5 x d	ap = 0,5 x d	ap = 1,5 x d	ap = 2,5 x d	ap = 1 x d	ap = 1 x d	ap = 1,5 x d			
ae = 1 x d	ae = 1 x d	ae = 1 x d	ae = 0,5 x d	ae = 0,5 x d	ae = 0,5 x d	ae = 1 x d	ae = 1 x d	ae = 1 x d	ae = 1 x d	ae = 0,1 x d	ae = 0,1 x d	ae = 0,5 x d	ae = 0,5 x d	ae = 0,1 x d	ae = 0,1 x d			

ISO	Material	Härte HB	Zugfestigkeit N/mm²	HRC	Vc = m/min		f = mm/Z		Vc = m/min		f = mm/Z		Vc = m/min		f = mm/Z		Vc = m/min		f = mm/Z		Vc = m/min		f = mm/Z		Vc = m/min		f = mm/Z	
					Vc	f	Vc	f	Vc	f	Vc	f	Vc	f	Vc	f	Vc	f	Vc	f	Vc	f	Vc	f	Vc	f	Vc	f
P	Bau-, Einsatzstahl und Kohlenstoffstahl, legierter und unlegierter Stahl		< 850																									
	Legierter Stahl, vergütet		> 850–1000																									
	Legierter Stahl, vergütet		> 1000–1400																									
H	Gehärteter Stahl			< 56																								
	Gehärteter Stahl			56–62																								
	Gehärteter Stahl			> 62																								
M	Rostfreier Stahl, geschwefelt		< 750																									
	Rostfreier Stahl, austenitisch		750–850																									
	Rostfreier Stahl, martensitisch		> 850																									
S	Reintitan, Titan- und Nickellegierungen		< 900																									
	Titan- und Nickellegierungen		900–1250																									
K	Grauguss	< 200 HB 30																										
	Grauguss, Temper-, Kugelgraphitguss	> 200 HB 30																										
	Hartguss	< 350 HB 30																										
N	AlMg, Aluknetlegierungen (Si < 0,5 %)		< 400																									
	Alulegierungen (Si 0,5 %–5 %)		< 600																									
	Alulegierungen (Si 5 %–10 %)		< 600																									
	Kupfer, Messing, Bronze – kurzspanend		< 700																									
	Messing, Bronze – langspanend		< 850																									



Heavy Duty Chuck-Fräsfutter

NEU
im A17

- Massiver Grundkörper für höchste Stabilität
- Radial optimal belastbar durch modifizierte Außenkontur
- Kugelgelagerte Spannmutter mit neuem Fein-Trapezgewinde sorgt für reduzierte Vibrationen
- 100% prozesssicher da Formschluss Mikrokriechen verhindert
- + 100% Auszugsicherung bei Einsatz der FAHRION Keilspannzange 3 μm sowohl in Standardausführung als auch in abgedichteter Ausführung 2 μm

Anwendung

- Erste Wahl bei hohen Zeitspannvolumen auf dynamischen Maschinen
- Für höchste Genauigkeit, Prozesssicherheit und Effizienz
- Sehr gute Performance bei Einsatz von modernen Frässtrategien wie z.B. Trochoidales Fräsen bis 5xD
- Zum Schlichten für optimale Oberflächengüten
- Auch zur Bearbeitung von Vergütungsstählen, Titan und hochlegiertem Aluminium bestens geeignet



21 1228 0065



21 1228 0070 / 21 1228 0100



21 1816 0070 / 21 1816 0100



21 2363 ...

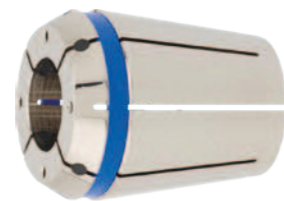

21 2250 ...

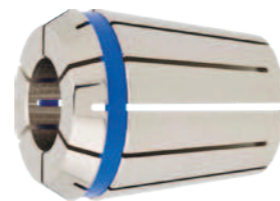

21 2253 ...



21 2457 0400



21 2455 0400

Heavy Duty Chuck-Fräsfutter

Ausführung	A mm	D mm	Spannbereich mit jeweiligen Spannangen	Bestell-Nr.	Katalogpreis €	Aktionspreis €	
SK 40	65	53	2 – 20 mm: GERC32-HP (21 2250.../21 2253...) 12,16,20 mm: GERC32-W (21 2362 1200 – 2000) GERC32-WD (21 2363 1200 – 2000)	21 1228 0065	193,00	159,00	
SK 50	70			21 1228 0070	301,00	249,00	
	100			21 1228 0100	348,00	289,00	
HSK-A-63	70			21 1816 0070	334,00	21 1816 0100	189,00
	100						

Inkl. Spannmutter

NEU
im A17

ER-Hochgenauigkeits-Spannzangen

Spannbereich mm	Bez.-Nr.	Standardausführung Bestell-Nr. 21 2250...		Abgedichtete Ausführung Bestell-Nr. 21 2253...	
		Katalogpreis €	Aktionspreis €	Katalogpreis €	Aktionspreis €
6	...0600	42,00	36,00	89,70	75,00
8	...0800				
10	...1000				
12	...1200				
14	...1400				
16	...1600				
20	...2000				

Keilspannzangen 4546E mit zusätzlicher Auszugsicherung

Ausführung	Spannbereich mm	Bestell-Nr.	Katalogpreis €	Aktionspreis €
Standardausführung GERC32-W	12	21 2362 1200	109,00	89,00
	16	21 2362 1600		
	20	21 2362 2000	116,00	92,00
Abgedichtete Ausführung GERC32-WD	12	21 2363 1200		
	16	21 2363 1600	131,00	105,00
	20	21 2363 2000		

Spannbereiche: Nur für Nenndurchmesser und bis Schafttoleranzen h10

NEU
im A17

Ausführung	Spannbereich mm	Drm. mm	Passend für Spannmuttern	Bestell-Nr.	Katalogpreis €	Aktionspreis €
Rollenschlüssel mit Griff	2 – 20	53	HDC32	21 2455 0400	88,00	72,00
Drehmoment-Rollenschlüsselaufsatz 14 x 18 mm				21 2457 0400		

NEU
im A17

Passender Drehmomentschlüssel

Ausführung	Skalenbereich Nm	Skalenteilung Nm	Rechteckaufnahme mm	Länge mm	Bestell-Nr.	Katalogpreis €	Aktionspreis €
Drehmomentschlüssel DREMASTER® SE	40-200 Nm/30-150 lbf ft	1,0	14 x 18	499,5	54 1010 1500	274,70	195,00

Anzugsmomente der Spannmuttern HDC

Ø mm	Anzugsmoment max. Nm
2,0 – 5,5	40
6,0 – 15,5	120
16,0 – 19,5	140
20,0	180

Bei Schlichtbearbeitungen empfehlen wir die Spannmutter mit 50 – 70% des maximalen Anzugsmomentes zu spannen, um, bedingt durch eine höhere Dämpfung, optimale Bearbeitungsergebnisse zu erzielen.

SCHUNK
Adapterbacken für Maschinenschraubstöcke

- Kompatibel zu vielen am Markt vorhandenen Fabrikaten und Schraubstockmodellen
- Nachhaltig, da bestehende Grundkörper weiterverwendet werden können
- Schnelle Amortisation durch günstiges Aufsatzbackenportfolio
- Breitestes Backenportfolio für Roh- und Fertigteilspannung welches auf dem Markt vorhanden ist
- Rüstzeitoptimierung, da bei Vielzahl an Aufsatzbacken Spannschrauben zum Wechseln der Vorsatzbacken nur gelockert werden müssen

NEU
im A17



Abweichungen von Abbildung möglich

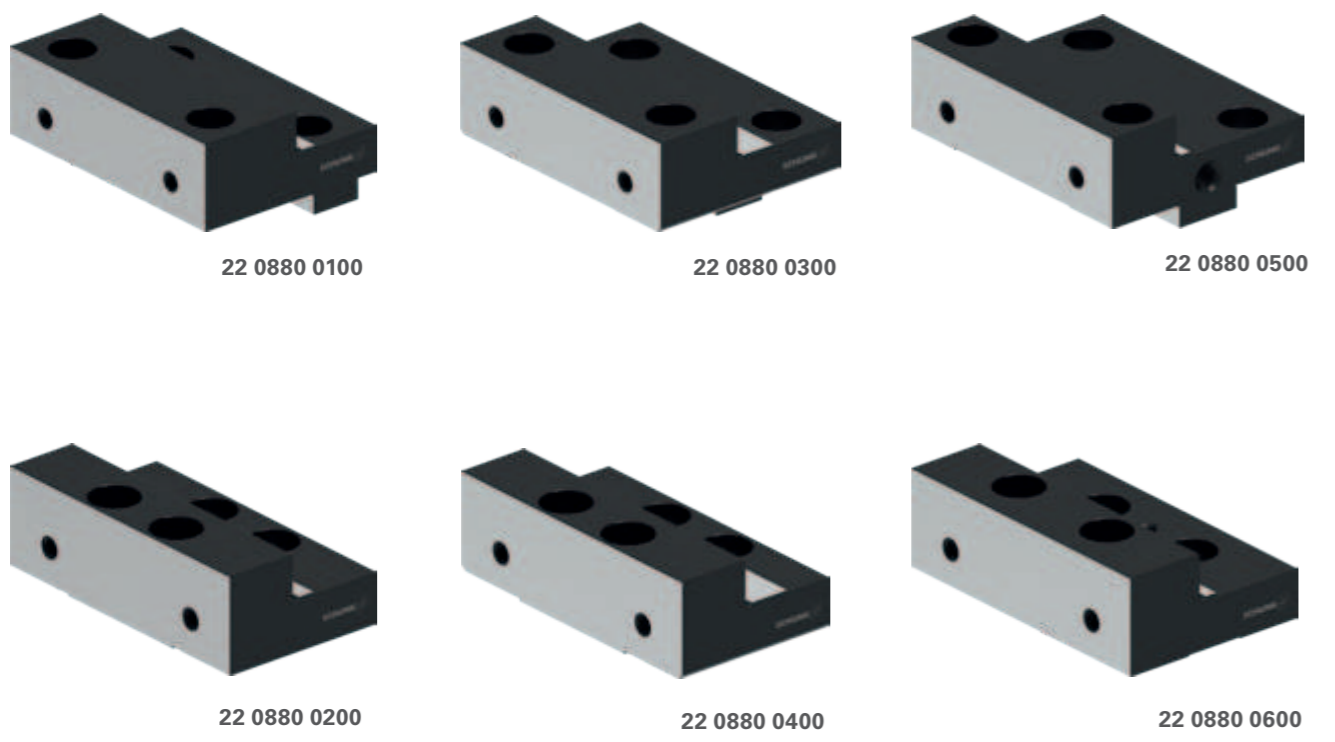

Bezeichnung	Passend für Backenbreite mm	Passend zu Fabrikat	Bestell-Nr.	Aktionspreis € / Stück
Kombi-Wendebacke, fest	125	Allmatic: NC8 125M/L Garant: HipoClamp125 / LC125 Kesel: NCA 125	22 0880 0100	235,00
Kombi-Wendebacke, beweglich			22 0880 0200	
Kombi-Wendebacke, fest			Röhm: RKE 125 Atorn: MM-G 125 Imatec: 22 0588 0125	
Kombi-Wendebacke, beweglich		22 0880 0400		
Kombi-Wendebacke, fest		Roemheld Hilma: KNC 125	22 0880 0500	
Kombi-Wendebacke, beweglich			22 0880 0600	

Auswahl an passenden Vorsatzbacken (siehe S.23).

Scannen Sie den QR-Code für weiteres Zubehör:

GRESSEL
Vorsatzbacken

NEU
im A17

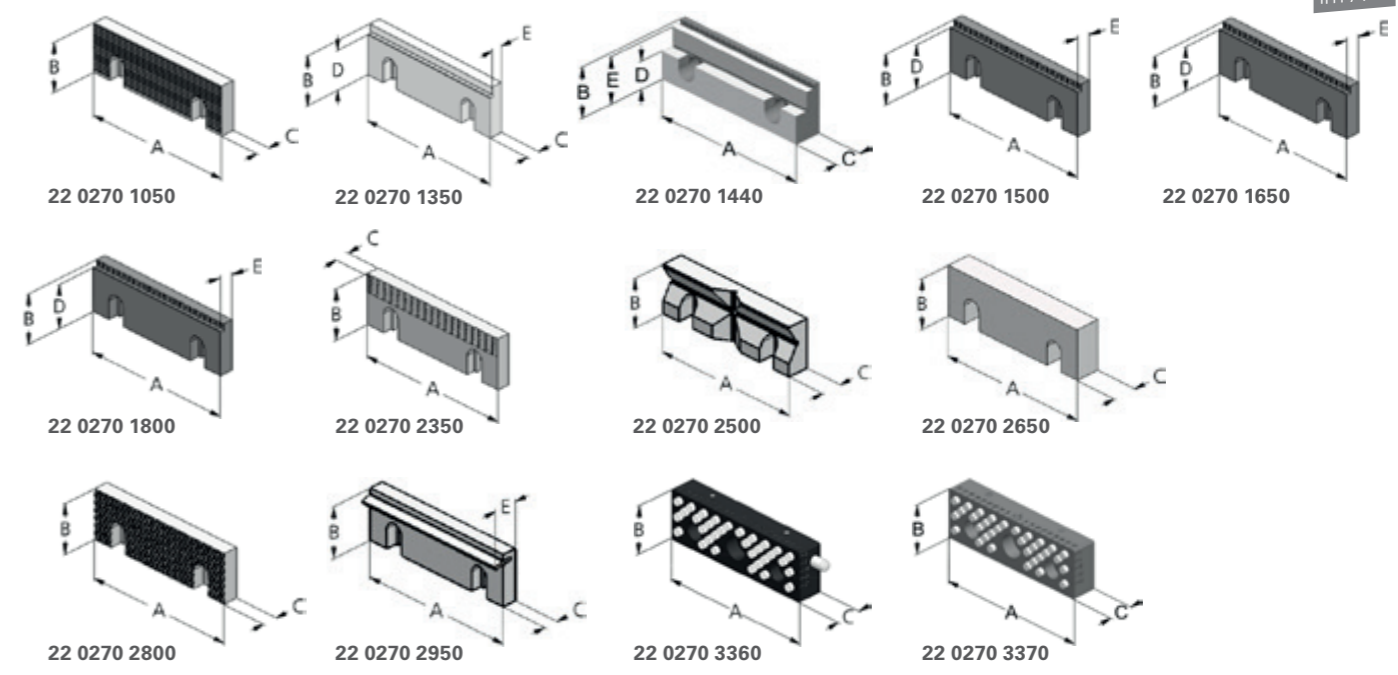

Bezeichnung	Backenbreite mm	B mm	C mm	D mm	E mm	Bestell-Nr.	Katalogpreis € / Stück	Aktionspreis € / Stück
Standardbacke, Oberfläche profiliert	125	40	11,5	-	-	22 0270 1050	55,10	52,00
Stufenbacke			11,5	32	9,5	22 0270 1350	103,00	97,00
Stufenbacke, 18 mm und 3 mm grip			21,5	22	37,0	22 0270 1440	222,00	210,00
Stufenbacke grip 3 mm			11,5	37	9,0	22 0270 1500	124,00	117,00
Stufenbacke grip 5 mm			11,5	35	9,0	22 0270 1650	124,00	117,00
Stufenbacke grip 8 mm			11,5	32	9,0	22 0270 1800	124,00	117,00
Backe grip			11,5	-	-	22 0270 2350	60,50	57,00
Prismabacke			17,5	-	-	22 0270 2500	142,90	135,00
Backe weich			20,0	-	-	22 0270 2650	50,80	48,00
Backe gehauen			12,5	-	-	22 0270 2800	65,90	62,00
Federblatt-Niederzugbacke			11,5	-	19,0	22 0270 2950	69,10	65,00
Stufenbacke mit Positionierstiften – Stift rechts			20,0	-	-	22 0270 3360	312,00	296,00
Stufenbacke mit Positionierstiften – Stift links			20,0	-	-	22 0270 3370	312,00	296,00

GRESSEL
Werkstückunterlagen-Set

- Magnete mechanisch eingestaut, anstatt eingeklebt
- Flexibles und rationelles Spannen
- Rostfreier Federstahl brüniert
- Höhengenaugigkeit ±0,01 mm
- Materialstärke 2,5 mm



Höhen mm	Passend zu Systembacken mm	B mm	Bestell-Nr.	Katalogpreis €	Aktionspreis €
37, 35, 30, 25, 12	H = 40	125	20 0220 2310	342,00	325,00

RHODIUS

Trennscheiben aus Aluminiumoxid

XT 70

Besonders leichter und schneller Schnitt

- Mit Normbohrung 22,23 mm
- Geringe Gratbildung
- Geringer Funkenflug
- Schnittgeschwindigkeit 80 m/s

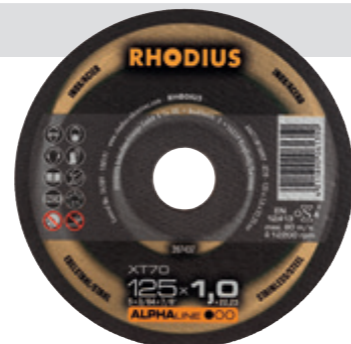

P Stahl
M VA

NEU
im A17

Scheiben-Ø mm	Stärke mm	Form	Drehzahl max. min ⁻¹	Bestell-Nr.	Katalogpreis €	Aktionspreis € / Stück	
						1 Stück	100 Stück
115	1,0	gerade	13.300	45 1407 0050	1,30	0,70	0,60
	1,5			45 1407 0070			
125	1,0	gerade	12.250	45 1407 0250	1,30	0,70	0,60
	1,5			45 1407 0270			

Auch für Akku- und antriebsschwache Maschinen geeignet.



RHODIUS

Fächerschleifscheiben aus Zirkonkorund

LSZ F3

Für den universellen Einsatz in Stahl und Edelstahl

- Mit Normbohrung 22,23 mm
- Gute Zerspanungsleistung
- Angenehmes Schleifen durch konische Anordnung der Lamellen
- Arbeiten mit hohem Anpressdruck durch Trageteller aus Glasfaser möglich
- Schnittgeschwindigkeit 80 m/s



P Stahl
M VA

NEU
im A17

Scheiben-Ø mm	Körnung	Form	Drehzahl max. min ⁻¹	Bestell-Nr.	Katalogpreis €	Aktionspreis € / Stück	
						1 Stück	10 Stück
115	40	konisch	13.300	45 2312 1154	2,30	1,40	1,20
	60			45 2312 1156			
125	40	konisch	12.250	45 2312 1254	2,50	1,50	1,30
	60			45 2312 1256			

Auch für Akku- und antriebsschwache Maschinen geeignet.



RHODIUS

Trennscheiben aus Siliziumkarbid (SiC) und Korund

XT 24

Spezielle Füllstoffe verhindern ein Zusetzen der Scheibe

- Mit Normbohrung 22,23 mm
- Geringe Gratbildung, hervorragende Laufruhe
- Langlebig, stabiler Einsatz
- Schnittgeschwindigkeit 80 m/s



N Alu

NEU
im A17

Scheiben-Ø mm	Stärke mm	Form	Drehzahl max. min ⁻¹	Bestell-Nr.	Katalogpreis €	Aktionspreis € / Stück	
						1 Stück	50 Stück
115	1,0	gerade	13.300	45 1432 1151	2,50	1,60	1,50
	1,5			45 1432 1152			
125	1,0	gerade	12.250	45 1432 1251	2,60	1,80	1,60
	1,5			45 1432 1252			

Auch für Akku- und antriebsschwache Maschinen geeignet.



RHODIUS

Fächerschleifscheiben aus Aluminiumoxid

LGA ALU

Zum Schleifen von Aluminium und anderen schmierenden NE-Metallen

- Mit Normbohrung 22,23 mm
- Sehr hohe Standzeit und aggressiver Abtrag durch selbstschleifendes Korn
- Spezielle Beschichtung des Lamellenbandes reduziert die Gefahr des Zusetzens
- Einkerbung des Trägers für sanftes Freischlagen
- Schnittgeschwindigkeit 80 m/s



N Alu

NEU
im A17

Scheiben-Ø mm	Körnung	Form	Drehzahl max. min ⁻¹	Bestell-Nr.	Katalogpreis €	Aktionspreis € / Stück	
						1 Stück	10 Stück
115	40	gerade	13.300	45 2324 1154	3,00	2,10	1,80
	60			45 2324 1156			
125	40	gerade	12.250	45 2324 1254	3,30	2,20	1,90
	60			45 2324 1256			

Auch für Akku- und antriebsschwache Maschinen geeignet.



RHODIUS

Schrupp- und Trennscheiben aus Siliziumkarbid (SiC) und Korund

XTK69 Multi Cross

Trennen und Schleifen in nur einem Arbeitsgang

- Mit Normbohrung 22,23 mm
- Aggressiver Schnitt
- Sicher durch drei vollflächige Gewebelagen
- Geeignet für eine Vielzahl von Materialien
- Schnittgeschwindigkeit 80 m/s

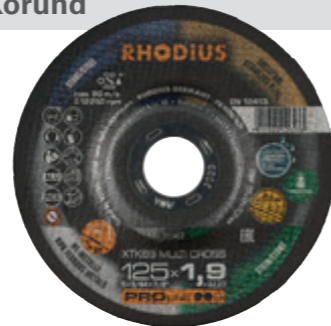

NEU
im A17

Scheiben-Ø mm	Stärke mm	Form	Drehzahl max. min ⁻¹	25	Bestell-Nr.	Katalogpreis €	Aktionspreis € / Stück	
							1 Stück	25 Stück
115	1,9	gekröpft	13.300	25	45 1300 0115	2,60	1,70	1,50
125			12.250				1,80	1,60

Auch für Akku- und antriebsschwache Maschinen geeignet. Bedingt geeignet für hartgebrannte Fliesen und Klinker.



RHODIUS

Hochleistungs-Diamant-Trennscheiben

LD 300

Hochleistungs-Trennscheiben mit extrem breitem Anwendungsspektrum

- Mit Normbohrung 22,23 mm
- Für Nass- und Trockenschnitt geeignet
- 12–15 mm hohe Segmente für eine noch längere Standzeit
- Speziell geformte Turbo-Segmente erhöhen die Schnittgeschwindigkeit und optimieren den Abtransport der Schneidpartikel
- Beton, Beton armiert, geeignet für Frischbeton, Kalksandsteine, Mauerwerk / Ziegel
- Schnittgeschwindigkeit 100 m/s



NEU
im A17

Scheiben-Ø mm	Belaghöhe mm	Belagstärke mm	Form	Drehzahl max. min ⁻¹	Bestell-Nr.	Katalogpreis €	Aktionspreis €
115	12,0	2,4	gerade	13.300	45 1620 0115	37,60	22,50
125				12.250	45 1620 0125	46,70	27,60
150				12.200	45 1620 0150	59,80	35,80
180				8.500	45 1620 0180	81,60	49,00
230				6.650	45 1620 0230	102,00	61,20

Geeignet für Winkelschleifer aller Leistungsklassen. Beste Ergebnisse auf leistungsstarken Maschinen.



VSM

Schleifbänder und Fiberscheiben aus Keramik Korn

ACTIROX Schleifkorn in Bestform

- **Höchstleistung bei Superlegierungen, Edelstählen und unlegierten Stählen**
- Kontinuierlich scharfe Schneidkanten
- Mehr als doppelter Abtrag im Vergleich zu herkömmlichen Keramikschleifmitteln
- Kühler Schliff verringert deutlich den Materialausschuss und die zusätzliche Nacharbeit



ACTIROX Schleifbänder AK890Y überzeugen bei stationären Anwendungen wie dem Entfernen von Schweißnähten und Graten am Backstand.

Bandbreite mm	Körnung	Bandlänge mm	10	Bestell-Nr.	Katalogpreis €	Aktionspreis €
50	36+	2.000	10	45 2850 0036	19,70	11,80
75				45 2855 0036	28,60	17,10
150				45 2860 0036	56,00	33,60



Entgraten

Abschleifen von Angüssen

Schweißnähte eibebnen

ACTIROX Fiberscheiben AF

Sind ideal zum Anfasen und Ausschleifen von Fehlstellen mit hochtourigen Winkelschleifern.

Mit Normbohrung 22,23 mm.

AF799: Besonders geeignet für Stahl und Alu

AF890: Speziell für Superlegierungen und Edelstahl



AF799

AF890

Scheiben-Ø mm	Körnung	50	AF799			AF890		
			Bez.Nr.	Katalogpreis €	Aktionspreis €	Bez.Nr.	Katalogpreis €	Aktionspreis €
125	36+	50	45 2378 0100	2,70	1,60	45 2379 0100	3,00	1,80
125	60+	50	45 2378 0200	2,60	1,60	45 2379 0200	2,90	1,80
125	80+	50	45 2378 0300	2,50	1,50	45 2379 0300	2,80	1,70



Anfasen

Reinigen

Schweißnaht vorbereiten



1/2 Drehmoment-Set, 13-teilig

Click-Torque C 3 Set 1

Sehr robuster, einarmiger Drehmomentschlüssel (Antriebs-Vierkant 1/2 Zoll) mit ergonomischem 2-Komponenten Griff und Umschaltknarre für eine einfache Einstellung und Sicherung des Vorgabewertes. Deutlich hör- und fühlbares Auslösesignal bei Erreichen des eingestellten Drehmomentes durch robuste Auslösemechanik. Leichte Einstellung und Sicherung des gewünschten Drehmomentwertes, durch Ablesesystem mit Haupt- und Feinskala. Für Rechtsanzug. Die Präzision liegt bei $\pm 3\%$ gemäß DIN EN ISO 6789-1:2017-07.

Inhalt:

- Steckschlüsseleinsätze 6-kant: je 1 Stück 10 – 13 – 17 – 19 mm
- Schraubendrehereinsätze 6-kant: je 1 Stück 6 – 8 – 10 mm
- Schraubendrehereinsätze für Torx®: je 1 Stück TX30 – TX40 – TX45 – TX50
- Verlängerung: 1 Stück 125 mm
- Drehmomentschlüssel Click-Torque C 3: 1 St. 40 – 200 Nm
- Aufbewahrung in einer kompakten robusten textilen Box



NEU
im A17



Bezeichnung	Bestell-Nr.	Katalogpreis €	Aktionspreis €
Click-Torque C 3 Set	54 1037 0200	375,00	247,50

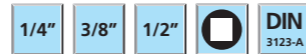

Übergangsteile-Satz, 5-teilig

Robuster Textilgurt mit 5 Verbindungsteilen: bestehend aus 3 Vergrößerungs- und 2 Reduzierungsstücken. Lieferung erfolgt auf Textilgurt.

Inhalt:

- 781 A: 1/4"-Innenvierkant-Antrieb, für 3/8"- und 1/2"-Vierkant-Steckschlüsseleinsätze mit Kugelarretierung
- 781 B: 3/8"-Innenvierkant-Antrieb, für 1/4"- und 1/2"-Vierkant-Steckschlüsseleinsätze mit Kugelarretierung
- 781 C: 1/2"-Innenvierkant-Antrieb, für 3/8"-Vierkant-Steckschlüsseleinsätze mit Kugelarretierung



NEU
im A17



Bezeichnung	Norm	Werkstoff	Bestell-Nr.	Katalogpreis €	Aktionspreis €
Übergangsteile Satz	DIN 3123	Chrom-Vanadium-Stahl, mattverchromt	53 1807 0100	72,50	43,50



GT Werkzeugkoffer

ATOMIK WH PTS

Ausgestattet mit:

- Deckeltafel: zweiseitig bestückbar; 24 Einsteckfächer; 12 Schlaufen; 1 Tasche mit Klettverschluss (Ersatzteil KIN.619)
- Bodentafel: einseitig bestückbar; 6 Einsteckfächer; 9 Schlaufen (Ersatzteil KIN.622)
- Besonderheiten: 3 Trennsteg für Bodenschale (Ersatzteil KIN.0528)

(Der abgebildete Inhalt ist nicht im Lieferumfang enthalten.)

Farbe	Gewicht g	Innentiefe mm	Innenhöhe mm	Innenbreite mm	Max. Zuladung kg	Material	Bestell-Nr.	Katalogpreis €	Aktionspreis €
Schwarz	6.400	255	352	465	25	PP-Kunststoff	52 3005 0400	315,00	215,00



NEU
im A17



GT Werkzeugkoffer

NEW MEGA WHEELS PTS

Ausgestattet mit:

- Bequemer Transport durch Rollen und Teleskopgriff
- Je nach Ausführung (PTS/PSS/PEL) sind die Werkzeugtafeln unterschiedlich bestückbar
- 1 Dokumentenfach
- 2 Kleinteileboxen (Art. WL01 + WL02)
- 2 TSA Schlösser inkl. Schlüssel**
- Bodenraum mit verstellbaren Einteilungen

Farbe	Gewicht g	Innentiefe mm	Innenhöhe mm	Innenbreite mm	Max. Zuladung kg	Material	Bestell-Nr.	Katalogpreis €	Aktionspreis €
Schwarz	7.500	185	345	453	30	PP-Kunststoff	52 3005 0200	395,00	265,00



NEU
im A17



GT Werkzeugkoffer

V-ROCK TURTLE PTS

Ausgestattet mit:

- Neues Öffnungssystem mit stabilen Gasdruckfedern, was schonendes Auf- und Zuklappen des Koffers ermöglicht
- Größere Transportrollen \varnothing 120 mm mit abgedichteten Kugellagern
- Runde Kunststoffverstärkung für die Ecken
- 2 abschließbare TSA Schlössern inkl. Schlüssel**
- Deckeltafel: zweiseitig bestückbar; 24 Einsteckfächer; 12 Schlaufen; 1 Tasche mit Klettverschluss
- Bodentafel: einseitig bestückbar; 6 Einsteckfächer; 12 Schlaufen
- Dokumentenfach im Deckel
- 3 Kleinteileboxen (Art. WL01 + WL02)
- Innenliegende Kunststoffwanne mit vorgeschrittenem Schaumeinsatz
- Stabiler, gummierter und verstärkter Teleskopgriff
- Große leichtgängige Transportrollen
- Gummifüße (leicht stapelbar)

(Der abgebildete Inhalt ist nicht im Lieferumfang enthalten.)

Farbe	Gewicht g	Innentiefe mm	Innenhöhe mm	Innenbreite mm	Max. Zuladung kg	Material	Bestell-Nr.	Katalogpreis €	Aktionspreis €
Schwarz	8.000	340	390	470	40	HDPE-Kunststoff	52 3005 0250	550,00	395,00



NEU
im A17

GEDORE red



Werkstattwagen GEDWorker 5 Schubladen

R20152205

- Stahlblech, korrosionsbeständig und kratzfest pulverbeschichtet
- Arbeitsplattform mit Abdeckung aus ABS-Kunststoff mit 3 Kleinteilefächern
- Zentralverriegelung
- Kugelgelagerte Führungsschienen
- Alle Schubladen beidseitig ausziehbar
- Tragfähigkeit pro Schublade 20 kg
- Zusätzliches Staufach für größere Teile unterhalb der letzten Schublade
- GEDORE Trapez-Achskonstruktion bewirkt auch bei maximaler Belastung: Leichtlauf, Wendigkeit und Spurtreue



NEU im A17

Schubladen	max. Tragfähigkeit kg	Anzahl Schubladen	Breite mm	Höhe mm	RAL	Gewicht kg	Bestell-Nr.	Katalogpreis €	Aktionspreis €
2x Höhe 74 mm, 3x Höhe 119 mm	200	5	685	963	9005	41,0	52 3301 0100	616,00	385,00

GEDORE red



Werkstattwagen GEDWorker 119-teilig

R21562005

- Als Grundausstattung für die Werkstatt, Basis-Sortiment für Einsteiger aller Berufsgruppen oder den erfahrenen Schrauber
- Werkzeuge in metrischen Abmessungen
- Übersichtlich angeordnet in GEDORE red Schaumstoffmodulen
- Mit Check-Tool-System: Vollständigkeitsprüfung durch 2-farbige Schaumstoffeinlagen



NEU im A17

Inhalt	Breite mm	Höhe mm	Tiefe mm	Gewicht kg	Bestell-Nr.	Katalogpreis €	Aktionspreis €
1/4" 2K-Hebel-Umschaltnarre feinverzahnt, 72 Zähne 150 mm, 1/4" Vierkant-Steckgriff 165 mm 1/4" Steckschlüsseleinsatz 6-kant SW 4 4,5 5,5 6 7 8 9 10 11 12 13 mm 1/4" Schraubendrehereinsatz Innen-6-kant 3 4 5 6 8 10 37 mm 1/4" Schraubendrehereinsatz Schlitz 5,5 6,5 37 mm 1/4" Schraubendrehereinsatz Kreuzschlitz PH 1 2 3 37 mm 1/4" Schraubendrehereinsatz Kreuzschlitz PZ 1 2 37 mm 1/4" Schraubendrehereinsatz TX mit Bohrung T10 T15 T20 T25 T27 T30 T40 37 mm 1/4" Steckschlüsselverlängerung 100 mm, 1/4" Quergriff mit Gleitstück 115 mm 1/4" Kardangeln 32 mm, 1/2" 2K-Hebel-Umschaltnarre feinverzahnt, 72 Zähne 250 mm 1/2" Steckschlüsselverlängerung 125 250 mm, 1/2" Quergriff mit Gleitstück 250 mm, 1/2" Kardangeln 66 mm 1/2" Steckschlüsseleinsatz 6-kant SW 10 11 12 13 14 15 16 17 18 19 21 22 23 24 26 27 28 30 32 mm 1/2" Schraubendrehereinsatz Innen-6-kant 6 7 8 9 10 12 14 55 mm, Schraubendreher Schlitz 4 5,5 6,5 8 mm, Schraubendreher Kreuzschlitz PH 1 2, Schraubendreher T10 T15 T20 T25 T30 T40 Ring-Maulschlüssel SW 6 7 8 9 10 11 12 13 14 15 16 17 18 19 21 22 24 mm Winkelschraubendreher 1,5 2 2,5 3 4 5 6 8 10 mm, Schlosserhammer 300 g Flachmeißel 125 mm 150 mm, Kreuzmeißel 125 mm, Körner 4 mm 120 mm Splinttreiber 4 mm 120 mm, Durchtreiber 3 mm 150 mm, Wasserpumpenzange 10" 250 mm Kombinationszange 180 mm, Flachrundzange, gerade 160 mm, Seitenschneider 160 mm Cuttermesser mit 5 Ersatzklingen, Rollbandmaß 3 m	685	963	462	55,46	52 3310 0100	1.285,00	800,00

STAHLWILLE

Fahrbare Werkbank mit perfekter Arbeitshöhe

WB621

Die einmalige Aufteilung mit zwei XXL-Schubladen, fünf weiteren Schubladen und dem Schrankteil sorgen für hohe Flexibilität bei der Bestückung und machen die WB621 zum idealen Partner für die Werkzeugaufbewahrung in Handwerk und Industrie. Hochwertige Materialien sorgen für die STAHLWILLE typische Langlebigkeit. So zum Beispiel der robuste Korpus und die Schubladen mit industrieller Pulverbeschichtung. Schubladen und Schrankteil sind gleichschließend. Inklusive Papierrollenhalter.



NEU im A17

- Arbeitshöhe 104 cm
- 7 Schubladen, 1 Schrank
- Zentralverriegelung

(Der abgebildete Inhalt ist nicht im Lieferumfang enthalten.)

Bezeichnung	Bestell-Nr.	Katalogpreis €	Aktionspreis €
Werkbank, fahrbar WB621	52 3604 0100	2.377,00	1.189,00

STAHLWILLE

Teleskopnarre 1/2"

516

Vor allem im Industrie- und NFZ-Bereich sind oft hohe Kräfte gefragt – und das teilweise bei schwierigen Platzverhältnissen. Die Teleskopnarre 516 mit 1/2"-Abtrieb ist die ideale Lösung. Dank robusten Materialien und verstellbarem Schaft sind hohe Hebelkräfte möglich – und das immer in der richtigen Länge.



NEU im A17

- 5 Einstellungen: 410–465–520–575–630 mm
- 36 Zähne

Bestell-Nr.	Artikel	Katalogpreis €	Aktionspreis €
53 1750 0630	Teleskopnarre 1/2"	148,00	79,90

STAHLWILLE

INHEX-Satz 1/2"

54/8

Satz mit 1/2" INHEX-Schraubendrehereinsätzen

Inhalt:
5 – 6 – 7 – 8 – 10 – 12 – 14 – 17 mm

Im Kunststoffkasten



Set	Bestell-Nr.	Katalogpreis €	Aktionspreis €
8-teilig	53 1673 0080	170,00	99,00

STAHLWILLE

TORX®-Satz 1/2" + 1/4"

54TX/44KTX/13

Satz mit 1/2" + 1/4" Schraubendrehereinsätzen für Innen-TORX®-Schrauben

Inhalt 1/2":
TX30 – TX40 – TX50 – TX55 – TX60

Inhalt 1/4":
TX8 – TX9 – TX10 – TX15 – TX20 – TX25 – TX27 – TX30

Im Kunststoffkasten



Set	Bestell-Nr.	Katalogpreis €	Aktionspreis €
13-teilig	53 1873 0130	218,00	128,50

FEIN **AMP Share** Powered by BOSCH
2-Gang Akku-Bohrschrauber **NEU**
im A17

ABS 18 Q AS

Mit bürstenlosem Motor und QuickIN Schnittstelle. Perfekt geeignet für Bohren bis 13 mm und Gewindebohren bis M10.



Passendes Akku-Starter-Set mit der Nr. 81 1044 0200 (2x 18V Akku 4,0Ah und Ladegerät GAL 18V-40)

Technische Daten	ABS 18 Q AS
Akku-Spannung	18 V
Leerlaufdrehzahl 1. Gang / 2. Gang	450 / 2 000 min ⁻¹
Drehmoment weich / hart	38 / 60 Nm
Drehmomentstufen	22 + 1
Max. Schrauben-Ø	8 x 300 mm
Bohr-Ø max. Holz / Stahl	50 mm / 13 mm
Bohrfutterspannbereich	1,5 – 13 mm
Gewicht ohne Akku ca.	1,09 kg

Bestell-Nr.	Katalogpreis €	Aktionspreis €
81 5005 0010	246,00	209,00

FEIN **AMP Share** Powered by BOSCH
Akku-Schlagschrauber **NEU**
im A17

ASCD 18-300 W2 AS

Bis max. 290 Nm mit bürstenlosem Motor und Drehmomenteinstellung in 6 Stufen. Für metrische Verschraubungen bis M18.



Passendes Akku-Starter-Set mit der Nr. 81 1044 0200 (2x 18V Akku 4,0Ah und Ladegerät GAL 18V-40)

Technische Daten	ASCD 18-300 W2 AS
Akku-Spannung	18 V
Werkzeugaufnahme	1/2" Außenvierkant
Leerlaufdrehzahl	0 – 1.700 min ⁻¹
Schlagzahlen	0 – 3.400 min ⁻¹
Max. Drehmoment	290 Nm
Drehmomentstufen	6
Max. Ø Holzschraube	8 x 300 mm
Gewicht ohne Akku ca.	1,20 kg

Bestell-Nr.	Katalogpreis €	Aktionspreis €
81 5015 0020	288,00	250,00

FEIN **AMP Share** Powered by BOSCH
4-Gang Akku-Bohrschrauber **NEU**
im A17

ASCM 18-4 QM AS

Mit bürstenlosem Motor und QuickIN Schnittstelle. Kompromisslose Leistung für Gewindebohren bis M14 und Bohren mit HM-Lochsägen bis 80 mm.



Passendes Akku-Starter-Set mit der Nr. 81 1044 0200 (2x 18V Akku 4,0Ah und Ladegerät GAL 18V-40)

Technische Daten	ASCM 18-4 QM AS
Akku-Spannung	18 V
Leerlaufdrehzahl 1. Gang / 2. Gang / 3. Gang / 4. Gang	430 / 850 / 2.000 / 4 000 min ⁻¹
Drehmoment weich / hart	50 / 70 Nm
Drehmomentstufen	15 + 1
Max. Schrauben-Ø	10 x 400 mm
Bohr-Ø max. Holz / Stahl	60 mm / 80 mm
Bohrfutterspannbereich	1,5 - 13 mm
Gewicht ohne Akku ca.	1,30 kg

Bestell-Nr.	Katalogpreis €	Aktionspreis €
81 5005 0030	329,00	285,00

FEIN **AMP Share** Powered by BOSCH
Akku-Winkelschleifer Ø 125 mm **NEU**
im A17

CCG 18-125 -15 AS

Leistungsstarker Akku-Winkelschleifer mit gleicher Leistungsstärke wie ein entsprechendes kabelgebundenes Gerät mit 1.500 W, für effektive Trenn-, Schleif- und Entgratarbeiten.



Passendes Akku-Starter-Set mit der Nr. 81 1044 0200 (2x 18V Akku 4,0Ah und Ladegerät GAL 18V-40)

Technische Daten	CCG 18-125-15 AS
Akku-Spannung	18 V
Leerlaufdrehzahl	3.400 – 9.800 min ⁻¹
Schleifscheiben-Ø	125 mm
Schleifspindelgewinde	M14
Gewicht ohne Akku	2,30 kg

Bestell-Nr.	Katalogpreis €	Aktionspreis €
81 5020 0030	393,00	340,00

FEIN
Compact-Winkelschleifer Ø 125 mm

WSG 7-125

Handlicher 700 W Compact-Winkelschleifer für leichte Schleif- und Trennanwendungen.



Technische Daten	WSG 7-125
Leistungsaufnahme	750 W
Leistungsabgabe	440 W
Leerlaufdrehzahl	12.000 min ⁻¹
Schleifscheiben-Ø	125 mm
Schleifspindelgewinde	M14
Kabel mit Stecker	4 m
Gewicht	1,80 kg

Bestell-Nr.	Katalogpreis €	Aktionspreis €
81 5025 0010	93,00	79,00

FEIN **AMP Share** Powered by BOSCH
Akku Multimaster **NEU**
im A17

AMM 500 PLUS AS

Das leistungsstarke Akku MultiTool für schnellen Arbeitsfortschritt (bei Ausbau und Renovierung) in der Variante ohne Akku und Ladegerät – mit Bi-Metall-Sägeblatt für Holz, Metall und Kunststoffe.



Für jeden Einsatz bestens gerüstet. Mobiles Arbeiten mit dem L-BOXX System.

Passendes Akku-Starter-Set mit der Nr. 81 1044 0200 (2x 18V Akku 4,0Ah und Ladegerät GAL 18V-40)

Technische Daten	AMM 500 PLUS AS
Akku-Spannung	18 V
Schwingungen	11.000 – 18.500 min ⁻¹
Werkzeugaufnahme	StarlockPlus
Werkzeugwechsel	QuickIN
Amplitude	2 x 1,7°
Gewicht ohne Akku	1,30 kg

Bestell-Nr.	Katalogpreis €	Aktionspreis €
81 5040 0010	229,00	199,00

FEIN
Akku-Geradschleifer **NEU**
im A17

AG SZ 18-280 LBL AS

Staubresistenter und leistungsstarker, kompakter Akku-Geradschleifer mit hoher Eintauchtiefe für effektive Trenn-, Schleif- und Entgrat- sowie Fräsarbeiten.



Passendes Akku-Starter-Set mit der Nr. 81 1044 0200 (2x 18V Akku 4,0Ah und Ladegerät GAL 18V-40)

Technische Daten	AGSZ 18-280 LBL AS
Akku-Spannung	18 V
Leerlaufdrehzahl	9.000 – 28.000 min ⁻¹
Schleifkörper max. Ø	50 mm
Spannzange max. Ø	8 mm
Fräser max. Ø	12 mm
Gewicht ohne Akku	1,77 kg

Bestell-Nr.	Katalogpreis €	Aktionspreis €
81 5030 0020	348,00	299,00

FEIN
Akku Multimaster **NEU**
im A17

AMM 700 MAX TOP AS

Unser bestes MultiTool für schnellsten Arbeitsfortschritt bei Ausbau und Renovierung mit 60 Zubehören – zum Sägen in Holz, Metall, Kunststoffe, zum Austrennen von Fliesen, Schneiden von Silikonfugen und Teppichen, Entfernen von Klebstoffresten und Abtragen von Fliesenkleber. Inkl. L-BOXX.



Passendes Akku-Starter-Set mit der Nr. 81 1044 0200 (2x 18V Akku 4,0Ah und Ladegerät GAL 18V-40)

Technische Daten	AMM 700 MAX TOP AS
Akku-Spannung	18 V
Schwingungen	10.000 – 19.500 min ⁻¹
Werkzeugaufnahme	StarlockMax
Werkzeugwechsel	QuickIN
Amplitude	2 x 2,0°
Gewicht ohne Akku	1,10 kg

Bestell-Nr.	Katalogpreis €	Aktionspreis €
81 5040 0030	349,00	299,00

FEIN **AMP Share** Powered by BOSCH
Kompakte Akku-Handkreissäge für Metall

F-IRON CUT 57 AS

Leistungsstarke Akku-Metallkreissäge für schnelle, präzise Kaltschnitte in Bleche, Rohre und Profile bis 57 mm Schnitttiefe.



Passendes Akku-Starter-Set mit der Nr. 81 1044 0200 (2x 18V Akku 4,0Ah und Ladegerät GAL 18V-40)

Technische Daten	F-IRON CUT 57 AS
Akku-Spannung	18 V
Leerlaufdrehzahl	1.300 – 2.800 min ⁻¹
Max. Schnitttiefe	57 mm
Max. Sägeblattdicke	2 mm
Sägeblatt-Ø	150 mm
Aufnahmebohrung-Ø	20 mm
Stahl bis 400 N/mm ²	24 mm
Stahl bis 800 N/mm ²	4 mm
NE-Metalle bis 250 N/mm ²	40 mm
Abmessung Grundplatte	256 x 131 mm
Gewicht ohne Akku	3,05 kg

Bestell-Nr.	Katalogpreis €	Aktionspreis €
81 5310 0010	373,00	325,00

FEIN **AMP Share** Powered by BOSCH
Kantenfräse bis 8 mm

KFH 17-8 R

Universell einsetzbare Kantenfräse mit Booster-Technologie zur optimalen Schweißnahtvorbereitung und zur Vorbereitung nachfolgender Beschichtungen.



Technische Daten	KFH 17-8 R
Nennaufnahme	1.700 W
Leistungsabgabe	1.000 W
Leerlaufdrehzahl	2.300 – 7.500 min ⁻¹
Fasenlänge max. bei 45°	8 mm
Fasenhöhe max. bei 45°	5,7 mm
Fasenwinkel	30° / 37,5° / 45° / 60°
Radius	2 / 3 / 4 mm
Fräskopfbestückung	3x KX-Platte
Auflagenteller-Ø	118 mm
Kabel mit Stecker	4 m
Gewicht nach EPTA	4,60 kg

Bestell-Nr.	Katalogpreis €	Aktionspreis €
81 5330 0010	1.798,00	1.565,00

FEIN **AMP Share** Powered by BOSCH
Akku-Knabber bis 1,6 mm

ABLK 18 1.6 E AS

Kompakter und kurvengängiger Knabber für den Dach- und Fassadenbau. Präzise Schnitte in Trapez- und Wellblech sowie Profile.



Passendes Akku-Starter-Set mit der Nr. 81 1044 0200 (2x 18V Akku 4,0Ah und Ladegerät GAL 18V-40)

Technische Daten	ABLK 18 1.6 E AS
Akku-Spannung	18 V
Hubzahl	850 – 1.350 1/min
Schneidgeschwindigkeit	1,5 m/min
Stahl bis 400 N/mm ²	1,6 mm
Stahl bis 600 N/mm ²	1 mm
Stahl bis 800 N/mm ²	0,7 mm
NE-Metalle bis 250 N/mm ²	2,5 mm
Schneidspurbreite	5 mm
Eintauch-Ø mit Matrize	22 mm
Radius der kleinsten Kurve	30 / 35 mm
Gewicht ohne Akku	1,71 kg

Bestell-Nr.	Katalogpreis €	Aktionspreis €
81 5335 0010	546,00	475,00

FEIN **AMP Share** Powered by BOSCH
Akku-Blechscherer bis 1,6 mm

ABLS 18 1.6 E AS

Handliche, kurvengängige Akku-Blechscherer zum Schneiden und Besäumen dünner Bleche.



Passendes Akku-Starter-Set mit der Nr. 81 1044 0200 (2x 18V Akku 4,0Ah und Ladegerät GAL 18V-40)

Technische Daten	ABLS 18 1.6 E AS
Akku-Spannung	18 V
Hubzahl	2.200 – 3.500 1/min
Schneidgeschwindigkeit	6 – 9 m/min
Stahl bis 400 N/mm ²	1,6 mm
Stahl bis 600 N/mm ²	1,2 mm
Stahl bis 800 N/mm ²	1 mm
NE-Metalle bis 250 N/mm ²	2 mm
Radius der kleinsten Kurve	15 mm
Gewicht ohne Akku	1,44 kg

Bestell-Nr.	Katalogpreis €	Aktionspreis €
81 5340 0010	515,20	448,00

FEIN **AMP Share** Powered by BOSCH
Akku-Universal-Magnet-Kernbohrmaschine bis 35 mm

AKBU 35 PMQW AS

Akku-1-Gang-Universal-Magnet-Kernbohrmaschine mit Rechts-/Linkslauf



Passendes Akku-Starter-Set mit der Nr. 81 1044 0500 (Starter Set 18V 2x Akku ProCORE 8,0 Ah Ladegerät GAL 18V-160)

Technische Daten	AKBU 35 PMQW AS
Akku-Spannung	18 V
HM Kernbohrer max. Ø	35 mm
HSS Kernbohrer max. Ø	35 mm
Kernbohrer Bohrtiefe max.	50 (75) mm
Lastdrehzahl	130 – 520 min ⁻¹
Werkzeugaufnahme	MK 2
Kernbohreraufnahme	3/4 in Weldon
Hub	135 mm
Gesamter Hubbereich	260 mm
Magnet-Haltekraft	9.000 N
Magnetfuß-Abmessungen	195 x 70 mm
Gewicht ohne Akku	12,20 kg

Bestell-Nr.	Katalogpreis €	Aktionspreis €
81 5410 0020	1.547,70	1.345,00



Kompatibel mit allen 18V Akku-Geräten mit AMPShare oder Bosch Professional 18V Akku-Schnittstelle.



FEIN
Eco-Magnet-Kernbohrmaschine bis 32 mm

KBE 32 QW

Kleine und extrem leicht gewichtige 1-Gang-Magnet-Kernbohrmaschine mit Rechts-/ Linkslauf, MK2-Werkzeugaufnahme, Permanentmagnet und höchster Funktionalität für mobiles Arbeiten auf der Baustelle.



Technische Daten	KBE 32 QW
Leistungsaufnahme	1.200 W
HM/HSS Kernbohrer max. Ø	32 mm
Kernbohrer Bohrtiefe max.	50 mm
Kernbohreraufnahme	3/4 in Weldon
Hub	90 mm
Magnet-Haltekraft	10.000 N
Magnetfuß-Abmessungen	175 x 80 mm
Gewicht	11,00 kg

Bestell-Nr.	Katalogpreis €	Aktionspreis €
81 5420 0010	699,00	605,00

FEIN
Schraubstock

VERSAMAG

Magnetschraubstock als Zubehör für die Kernbohrmaschinen.



Kompakter sowie leistungsstarker Schraubstock mit Permanentmagnet zum werkzeuglosen Spannen von verschiedenen Bauteilen auf magnetischen Oberflächen.

Technische Daten	VERSAMAG
Spannbereich	108 mm
Backenhöhe	40 mm
Backenbreite	100 mm
Magnet-Haltekraft	7.800 N
Magnetfuß-Abmessungen	212 x 70 mm
Gewicht	7,25 kg

Bestell-Nr.	Katalogpreis €	Aktionspreis €
81 5440 0010	443,00	385,00

INSIGHT >B

Klarsicht-Schutzscheiben V 4.0

Für eine bessere Sicht in den Maschinenraum von CNC-Werkzeugmaschinen

Neu! Jetzt mit längerer Lebensdauer und besserer Performance

NEU im A17

- Effiziente Arbeitsweise und Erleichterung des Einfahrens der Maschine
- Kostengünstige Lösung für eine bessere Sicht
- Position an der Maschinenschutzscheibe ist frei wählbar
- Sehr geringer Montageaufwand
- Flexibel einsetzbar, geeignet auch für gebogene Scheiben
- Einfacher Austausch
- Geringe Einbauhöhe von 0,3mm
- Keine Schraubmontage nötig, einfache Anbringung durch eine spezielle Haftschrift
- Produktionsstart direkt nach Montage möglich
- Abperleffekt durch eine spezielle Beschichtung
- Made in Germany



Auf Anfrage auch in Sondergrößen und -formen lieferbar.



Kostenvorteil – Die Kosten für den Ausschuss werden minimiert

Sicherheit – Höhere Arbeitssicherheit durch bessere Sicht

Kontrolle – Permanente optische Kontrolle über den Prozess im Maschinenraum

Bezeichnung	Bestell-Nr.	Katalogpreis €	Aktionspreis €
Klarsicht-Schutzscheibe 200 mm	96 5204 0100	63,50	53,00
Klarsicht-Schutzscheibe 300 mm	96 5204 0200	85,00	69,00
Klarsicht-Schutzscheibe 400 mm	96 5204 0300	125,00	105,00

IMATEC

Reinigungsdüse mit stufenlos verstellbaren Düsen

NEU im A17

Coolant Jet

Mit diesem Werkzeug wird der Innenraum einer CNC-Maschine automatisch mit Kühlschmierstoff (oder Luft) gereinigt. Hierzu wird der Coolant-Jet in einer handelsüblichen Aufnahme (Weldon D16 oder Spannzange mit Abdichtung) aufgenommen. Durch eine langsame Spindeldrehung wird der ganze Arbeitsraum erreicht. Um ganz gezielt spezielle Bereiche zu spülen, kann die Spindel auch fixiert werden. Komplexe Aufspannungen mit vielen Werkstücken lassen sich so effektiv abspülen oder auch abblasen, was wertvolle Zeit einspart.

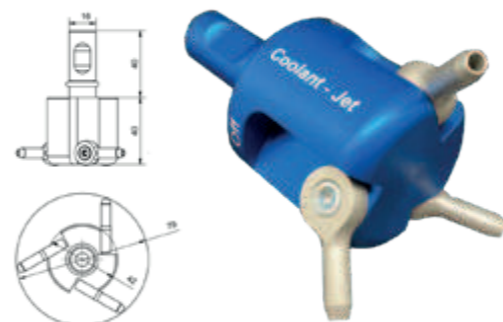

- Einsetzbar an Maschinen mit innerer Kühlmittelzufuhr
- Aufnahme durch Weldon D16 oder Spannzange abgedichtet
- Im Winkel stufenlos verstellbare Düsen
- Jede Düse kann separat verschlossen werden

Empfohlene maximale Drehzahl: 500 U/min.

Maße mm	Drehzahl max. U/min	Düsen	Bestell-Nr.	Katalogpreis €	Aktionspreis €
80 x 42	500	verschließbar	93 6241 0100	165,00	95,00



LED-Arbeitsleuchte

LED IP 65

NEU im A17

Fluter

Ausführung:
Hochleistungs-LED im Aluminium-Gehäuse mit Flexwelle und gummiummanteltem Magnetfuß

Maße:
Gesamtlänge 850 mm, Leuchtkopf 175 x 50 x 25 mm, Magnetfuß Ø 88 mm mit Haftkraft 420 N

Versorgung:
Mit Netzteil 24 Volt

Anwendung:
Als Maschinen- oder Arbeitsplatzbeleuchtung



Bezeichnung	Dimmer	Leuchtstärke lm	Leistung W	Abstrahlwinkel °	Anschlussspannung V	Lebensdauer Chip h	Bestell-Nr.	Katalogpreis €	Aktionspreis €
Fluter	ohne	950	10	160	24	mind. 50.000	91 0568 0200	230,00	185,00
Fluter	mit						91 0568 0210	250,00	200,00

Bezeichnung	Bestell-Nr.	Katalogpreis €	Aktionspreis €
Tischklemme	91 0568 1100	26,00	21,00
Standfuß	91 0568 1200	32,00	25,50
Magnethalterung	91 0568 1300	35,00	28,00



LED-Maschinenleuchten

LED IP 67

NEU im A17

Ausführung:
Hochleistungs-LED im Aluminium-Gehäuse, wasserdicht, großer Abstrahlwinkel, gleichmäßige Ausleuchtung

Anwendung:
Als Maschinenbeleuchtung

Versorgung:
Anschluss an 24 Volt Maschinensteuerung oder mit Netzteil 24 Volt



Bezeichnung	Form	Leuchtstärke lm	Leistung W	Abstrahlwinkel °	Maße mm	Lebensdauer Chip h	Bestell-Nr.	Katalogpreis €	Aktionspreis €
Lichtleiste S	flach	600	6	120	202 x 40 x 21	mind. 50.000	91 0564 0200	155,00	125,00
Lichtleiste M		1.200	12		324 x 40 x 21		91 0564 0210	240,00	192,00
Lichtleiste L		2.400	24		568 x 40 x 21		91 0564 0220	360,00	288,00
Lichtleiste S	45° drehbar	600	6		202 x 40 x 40		91 0564 0300	165,00	132,00
Lichtleiste M		1.200	12		324 x 40 x 40		91 0564 0310	250,00	200,00
Lichtleiste L		2.400	24		568 x 40 x 40		91 0564 0320	375,00	300,00



Absauganlage für Alu-Sägemaschinen NEU
im A17

Turbo 2500

- Fahrbarer Verkleideter Filtersauglüfter
- Absauganlage für Alu-Sägemaschinen
Schlauch-Ø 120 mm - Absaugleistung
ca. 50% der Späne



Technische Daten	Turbo 2500
Motorleistung	1,5 kW (2PC)
Tankvolumen	100 l
Luftmenge	2.000 m³
Abmessungen	1.060 x 700 x 2.650 mm
Gewicht	64 kg

Bestell-Nr.	Katalogpreis €	Aktionspreis €
99 6000 0100	2.750,00	2.475,00



Emulsionsauger

Lieferung inkl.
Basic Schlauchset

NEU
im A17

EMULSIONSMAXX

Besonders geeignet ist diese Linie für die Entleerung von Wannen voller Öl und Kühlflüssigkeiten, die meistens gemischt mit Metallspänen sind.

Auch Werkzeugmaschinen wie Dreh- und Fräsmaschinen können entleert und gereinigt werden: Die Späne können von den Flüssigkeiten getrennt werden und so die filtrierten Flüssigkeiten wieder zurückgeführt werden.



Technische Daten	EMULSIONSMAXX
Motorleistung	3 kW / 400 V / 50 Hz
Fassungsvermögen Späne / Flüssigkeit	40 l / 100 l
Max. Unterdruck	311 mbar
Max. Luftvolumen	310 m³/h
Abmessungen	185 x 70 x 76 cm
Gewicht:	140 kg

Bestell-Nr.	Katalogpreis €	Aktionspreis €
99 6101 0106	5.380,00	4.850,00



Industrieabsauganlage NEU
im A17

SPÄNEMAXX100

Komplette Struktur in Stahl

- Tank mit Schnellwechselsystem
- Robuste und ergonomische Handhabung
- Pneumatisches Abschütteln des Filters
- 4 Räder zum Feststellen
- CE-zertifiziert
- Inkl. Motorschutzschalter
- 8 m elektrisches Kabel mit 400 V/16 A-Stecker
- Filterklasse M



(Filterklasse H gegen Aufpreis erhältlich)

Technische Daten	SPÄNEMAXX100
Motorleistung	2,2 kW / 400 V / 50 Hz
Tankvolumen	100 l
Luftmenge	1.400 m³
Abmessungen	181 x 80 x 73 cm
Gewicht	100 kg

Bestell-Nr.	Katalogpreis €	Aktionspreis €
99 6201 0100	4.090,00	3.600,00

Zubehör

Bezeichnung	Bestell-Nr.	Katalogpreis €	Aktionspreis €
Absaugadapter Spänemaxx ø80 inkl. 5m Schlauch	99 6201 1000	190,00	175,00
Absaugadapter Spänemaxx ø120 inkl. 5m Schlauch	99 6201 1100	190,00	175,00



Magnetbesen

Leistungsstarkes und effizientes Entfernen magnetischer Teile und Späne

- Mit Teleskop-Stiel (800–1.120 mm)
- Gesamtbreite 400 mm
- Hohe Aufnahmekapazität
- Hilfe auch bei Aufheben kleinerer magnetischer Dinge
- Trennt magnetische von nicht-magnetischen Industrieteilen

⚠ Der Magnetbesen darf nicht von magnetempfindlichen Personen, an laufenden Maschinen und an magnetempfindlichen Dingen verwendet werden!



Bestell-Nr.	Katalogpreis €	Aktionspreis €
97 1212 0100	210,00	135,00

Preise: Nettopreise zzgl. Mehrwertsteuer. Irrtum vorbehalten.



Vito 90 – Sorglos Paket inkl. Filter und Fuß-Set NEU
im A17

Ihre Lösung - Die VITO Produktlinie

Die VITO Produktlinie unterstützt Sie bei Ihrem KSS-Management. VITO Filter reinigen und belüften Ihre Kühlschmierstoffe, um so die optimale Qualität Ihres Kühlmittels zu gewährleisten. Durch die Verlängerung der Standzeit und den verringerten Werkzeugverschleiß, erreichen Sie eine Senkung Ihrer Betriebskosten, sowie konstante Qualität Ihrer Werkstücke.

VITO entfernt unter Verwendung eines Zellulose-Filters und einer patentierten Druck-Anströmfiltration, Späne und Fremdkörper aus Ihren Emulsionen, Ölen, wässrigen Lösungen und Waschbädern. Während des Filtrationsprozesses wird außerdem die Bildung von Bakterien und Pilzen verhindert. Die mechanische Mikrofiltration benötigt dazu nur wenige Minuten.

Zellulose Partikelfilter für den VITO 90

Jeder Filter wird für mehrere Filtrationszyklen benutzt und ist in den Boxen separat versiegelt verpackt. Eine Box enthält 50 einzelne Zellulosefilter. Die Partikelfilter sind vollständig biologisch abbaubar.



Ihre Vorteile mit VITO:

- Verringerter Werkzeugverschleiß
- Reduzierung des CO2 Ausstoßes
- Verminderung von Bakterien und Keimen
- Standzeitverlängerung durch Reinigung und Belüftung



Filtrationsleistung l/min	Filtration	Partikel-aufnahme l	Zykluszeit min	Sogtiefe cm	Gewicht kg	Temperatur max. °C	Material	Max. Leistung W	Bestell-Nr.	Katalogpreis €	Aktionspreis €
bis zu 100	5 µm effektiv 20 µm nominal	2,5	10	~45	9,2	200	Edelstahl 1.4031	500	96 5177 0100	4.120,00	3.520,00

Bezeichnung	Inhalt Stück	Bestell-Nr.	Katalogpreis €	Aktionspreis €
Zellulose Filter	50	96 5177 0200	210,00	169,00

Preise: Nettopreise zzgl. Mehrwertsteuer. Irrtum vorbehalten.

**MANNESMANN
DEMAG**
Druckluftwerkzeuge | Druckluftmotorer

Druckluftschleifer mit Drehventil

NEU
im A17

G 551 D

- Hohe Drehzahl für exzellente Bearbeitungsqualität
- Hohe Rundlaufgenauigkeit für lange Dauerlaufzeiten
- Ergonomische Bauform
- Speziell für feine Fräs-, Schleif-, Gravier- und Polierarbeiten
- Abluft nach hinten über Schlaucheinheit mit integrierter Schalldämpfung
- Der Klassiker unter den Kleinschleifern



Lieferumfang:

Schlüssel, Schlaucheinheit, 3 mm Spannzange

Technische Daten	G 551 D
Leerlaufdrehzahl	55.000 min ⁻¹
Leistung	60 Watt
Spannzange	3 mm
HM-Frässtifte bis max. ø	6 mm
Profilschleifkörper bis max. ø	8 mm
Geräuschpegel	74 dB(A)
Luftverbrauch	2,0 l/s
Durchmesser	14,0 mm
Länge	120,0 mm
Zuluftschlauch	1,5 m
Abluftschlauch	1,0 m
Anschlussgewinde	Stecknippel



Bestell-Nr.	Katalogpreis €	Aktionspreis €
93 1605 0100	529,00	420,00

**MANNESMANN
DEMAG**
Druckluftwerkzeuge | Druckluftmotorer

Druckluftschleifer mit Hebelventil

NEU
im A17

G 232 H

- Für den rauen Einsatz optimal
- Hochpräzises Fräsen, Schleifen, Schruppen und Entgraten
- Abluft nach hinten über Schlaucheinheit mit integrierter Schalldämpfung
- Sicherheitshebelventil entspricht der EN 792



Lieferumfang:

Bedienschlüssel, Schlaucheinheit, 6mm Spannzange

Technische Daten	G 232 H
Leerlaufdrehzahl	25.000 min ⁻¹
Leistung	440 Watt
Spannzange	6 mm
HM-Frässtifte bis max. ø	12 mm
Profilschleifkörper bis max. ø	24 mm
Geräuschpegel	76 dB(A)
Luftverbrauch	12,0 l/s
Durchmesser	39,0 mm
Länge	180,0 mm
Zuluftschlauch	2,5 m
Abluftschlauch	1,2 m
Anschlussgewinde	G 1/4"



Bestell-Nr.	Katalogpreis €	Aktionspreis €
93 1605 0600	651,00	520,00

uvex

Bügelbrille

NEU
im A17



- Sportliche Premium-Schutzbrille mit einer Vielzahl an Features und Anpassungsmöglichkeiten
- X-tended eyeshield: Soft-Seal-Rahmen-Technologie umschließt die Stirn und bietet Schutz vor eindringenden Partikeln
- X-tended sideshield bietet zusätzlichen Schutz im Seitenbereich
- Ergonomisch geformte Bügel mit mehrstufiger Bügelneigungs- und Längenverstellung ermöglichen ein hohes Maß an Individualisierung, um einen guten Sitz für alle Kopf- und Gesichtsformen zu gewährleisten
- Weiche Bügelenden sorgen für komfortablen, sicheren Halt ohne Druckstellen
- Weiche, flexible Nasenauflage passt sich dem Träger an und sorgt für rutschsicheren und druckfreien Sitz
- Robuste Polycarbonat-Scheibe mit bewährter uvex supravision Beschichtungstechnologie - **dauerhaft beschlagfrei und kratzfeste Scheibe**
- Metallfrei

Scheiben	UV-Schutz	Bestell-Nr.	Katalogpreis €	Aktionspreis €
Klar	UV400	97 3534 0100	17,20	12,70

uvex

Brillenreinigungsstation

NEU
im A17



- Schlankes aber dennoch robustes Design
- Geschlossene Rückwand zur Vermeidung von Verschmutzungen des Reinigungszubehörs
- Einfache Nutzung mit 1-Klick-Bedienung
- Einfache Anbringung und überall montierbar

Lieferumfang:

2x uvex Reinigungspapier, 1x uvex Reinigungsfluid, 1x Kunststoffpumpe

Bestell-Nr.	Katalogpreis €	Aktionspreis €
97 3539 0100	72,75	54,50

uvex

EN 388
4.1.3.1.x

Montagehandschuh

NEU
im A17



athletic lite xt

- Hohe Feinfühligkeit
- Hitzeschutz bis 100° Kontakthitze
- Hervorragende Touchscreenfähigkeit**
- Sehr gute Flexibilität
- Sehr hohe Atmungsaktivität
- Für trockene und leicht feuchte Arbeitsumgebungen

Größe	Bestell-Nr.	Katalogpreis €	Aktionspreis €
7	97 2610 0007	3,50	2,55
8	97 2610 0008		
9	97 2610 0009		
10	97 2610 0010		
11	97 2610 0011		
12	97 2610 0012		



Multi-Spray

W 44 T®

Löst Rost, verdrängt Feuchtigkeit, beseitigt Quietschgeräusche, reinigt verschmutzte Metalloberflächen, schützt und pflegt alle Werkzeuge. Hervorragende Kriechigenschaften, Korrosionsschutz und Schmierung. Mit Multifunktionsprüchkopf.



NEU
im A17

Inhalt ml	Bestell-Nr.	Katalogpreis €	Aktionspreis €
500	96 1755 0200	7,20	5,40



Sprühreiniger

S

Entfettet, reinigt und verdunstet völlig rückstandsfrei und kann auf allen Metallen, Glas, Keramik und den meisten Kunststoffen eingesetzt werden.



NEU
im A17

Inhalt ml	Bestell-Nr.	Katalogpreis €	Aktionspreis €
500	96 1324 0100	7,10	5,30



Schraubensicherung

WEICONLOCK® AN 302-43

(-60 °C bis +200 °C) Schraubensicherung, höherviskos, mittelfest, normal demontierbar. DVGW-/KTW-Zulassung.



Citrus-Reiniger

Reiniger und Entfetter auf Basis von Citrus-schalenextrakten, ph-neutral. Entfernt mühelos Klebstoffrückstände, Öle, Fette, Harz, Teer, Schmierstoffe, Gummireste und -abrieb, Bleistift-, Kugelschreiber- und Filzstiftverschmutzungen.



NEU
im A17

Inhalt ml	Bestell-Nr.	Katalogpreis €	Aktionspreis €
400	96 1380 0100	14,30	6,30



Rostlöser- und Kontaktspray

Mit 6-fach Wirkung: löst Rost, verdrängt Wasser, sichert Kontakt, schützt vor Korrosion, fettet Gleitflächen und pflegt Metall. Sehr gute Kriechigenschaften, 3-Wege-Sprühventil, auch über Kopf einsetzbar.



NEU
im A17

Inhalt ml	Bestell-Nr.	Katalogpreis €	Aktionspreis €
400	96 1315 0100	5,55	4,10



Schraubensicherung

WEICONLOCK® AN 302-70

(-60 °C bis +200 °C) Schrauben- und Stehbolzensicherung, mittelviskos, hochfest, schwer demontierbar. DVGW-Zulassung.



NEU
im A17

Bezeichnung	Inhalt ml	Bestell-Nr.	Katalogpreis €	Aktionspreis €
WEICONLOCK® AN 302-43	50	96 2214 0200	27,40	22,20
WEICONLOCK® AN 302-70	50	96 2221 0200	27,40	22,20



Handwaschpaste Comfort

Comfort

Klassische Basis-Handreinigungspaste mit Naturreibekörpern bei mittleren Verschmutzungen, z. B. in Werkstätten- und KFZ Bereich.

- Mit hautpflegenden Substanzen
- Lösemittel-, silikon- und seifenfrei
- Verursacht kein Verstopfen von Abflüssen
- Mit Aloe Vera
- pH-Wert ist der Haut angepasst



NEU
im A17



Inhalt l	Gebinde	Bestell-Nr.	Katalogpreis €	Aktionspreis €
0,5	Dose	97 1221 0100	2,50	1,75
10,0	Eimer	97 1221 0200	32,80	22,50



Preco Handreinigungstücher

Multi Clean Wipes

Gegen starke und hartnäckige Verschmutzungen im Industrie- und Werkstattbereich. Ideal für den mobilen Einsatz – immer wenn keine Waschplätze und andere Reinigungsmittel zur Verfügung stehen.

- Entfernt Fett und Schmutz mühelos
- Angenehme frische Parfümierung ohne allergene Parfümkomponenten
- Pflegende Substanzen zur Gesunderhaltung der Haut, rückfettend
- Nachgewiesene, sehr gute Hautverträglichkeit
- Frei von Silikonen und Seifen
- Eimer mit praktischem Kunststoffverschluss zum einfachen Entnehmen der Tücher und zum Schutz vor dem Austrocknen



NEU
im A17

Inhalt Tücher	Gebinde	Bestell-Nr.	Katalogpreis €	Aktionspreis €
80	Eimer	97 1216 0100	31,50	22,50



**Nagel Werkzeug-
Maschinen GmbH**

Benzstraße 1
89079 **Ulm**
Telefon (0731) 4 98-770
wz@nagel-gruppe.de
www.nagel-gruppe.de

Zinkmattenstraße 6
79108 **Freiburg**
Telefon (0761) 5 15 02-0
info.fr@nagel-gruppe.de

**OWEMA Werkzeuge +
Maschinen GmbH**

Moritz-Hensoldt-Straße 6
73447 **Oberkochen**
Telefon (07364) 2 94-0
info@owema.de
www.owema.de

**JEWEMA Werkzeuge +
Maschinen GmbH**

Ernst-Ruska-Ring 12
07745 **Jena**
Telefon (03641) 63 47 15-0
info@jewema.com
www.jewema.com

**Bremicker
GmbH & Co. KG**

Eckendorfer Straße 9
33609 **Bielefeld**
Telefon (0521) 9 32 14-0
info@bremicker.com
www.bremicker.com

**Märklen
GmbH & Co. KG**

Rötelstraße 42
74172 **Neckarsulm**
Telefon (07132) 9 73-0
info@maerklen.de
www.maerklen-shop.de

