

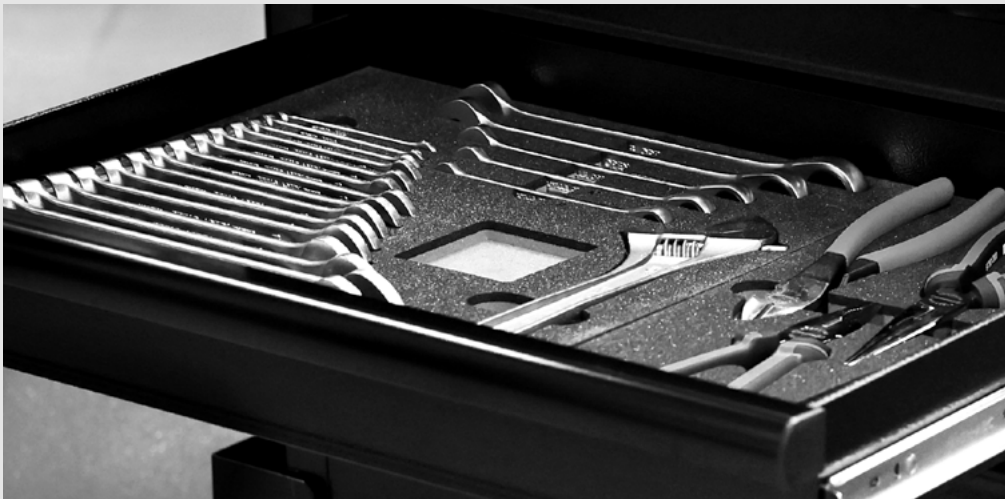

Dienstleistung  
**Nagelplus**

## Neuheiten & Highlights A17-III

Werkzeugmaschinen  
Werkzeuge  
Betriebseinrichtungen

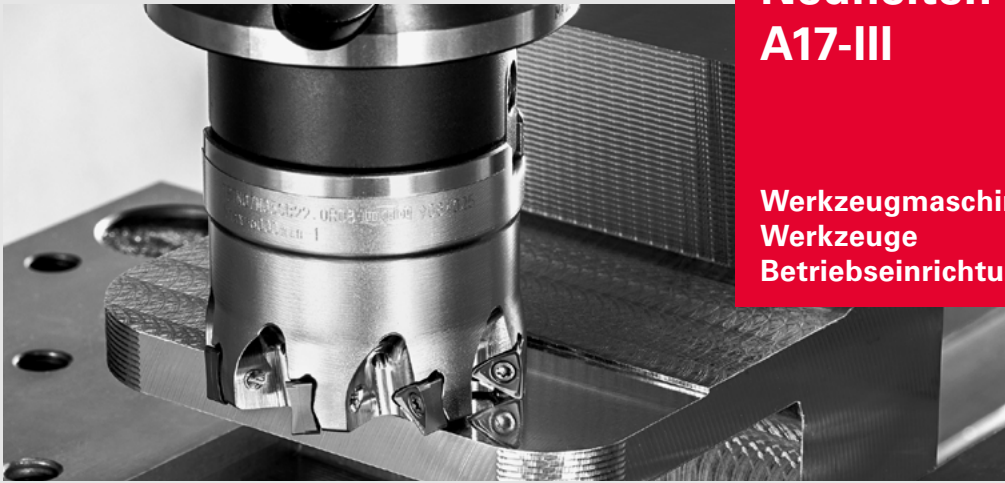

Jetzt online bestellen –  
einfach auf Artikel klicken

Gültig bis **30.11.2026**

**AMB 2026 in Stuttgart –**  
15.–19. September, Halle 9

[www.nagel-gruppe.de](http://www.nagel-gruppe.de)

Dienstleistung **Nagelplus** – unsere Servicekompetenz macht uns zu Ihrem verlässlichen Systempartner.

**Entdecken Sie unser Toolmanagementsystem**

Optimiert Ihre Prozesse und reduziert die Kosten in der Werkzeugverwaltung und Beschaffung. Alle Infos finden Sie hier:



**Stöbern Sie in bestehenden und bald erscheinenden Katalogen**

2019/2021 **A-16** Hauptkatalog gilt inhaltlich uneingeschränkt bis zum Erscheinen des neuen A-17. Aktuelle Nettopreise finden Sie im Onlineshop.

Juni 2025 **BE-13** Betriebseinrichtungskatalog  
Okt. 2025 **EW-13** Elektrowerkzeugkatalog

**Coming soon:**

Juli 2026 **EW-14** Elektrowerkzeugkatalog  
2027 **A-17** Hauptkatalog mit unserem Vollsortiment für die Metallbearbeitung

**Nutzen Sie unseren nagelneuen Werkzeug Onlineshop**

- 100.000 Artikel mit allen technischen Daten
- Stetige Aktualisierung des Sortimentes
- Kundenspezifische Nettopreise
- Verfügbarkeitsanzeige
- E-Procurement-Systeme
- Code-Scanner

**Besuchen Sie unseren Werkzeug Onlineshop:**

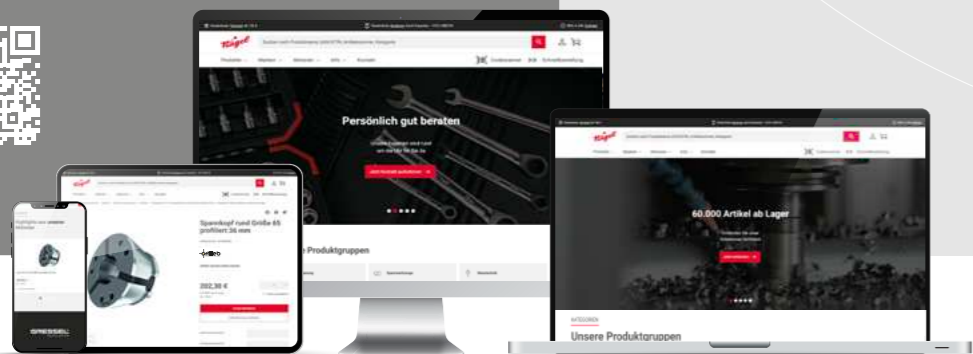

**Werkzeug- schleifzentrum**

- Neu- und Sonderwerkzeuge
- Nachschleifen
- Kreissägeblätter schärfen
- Sägebänder konfektionieren

Schulterfräser	4 – 5
Vollhartmetall-Kreissägeblätter	6 – 7
Vollhartmetall-Reibahlen	8 – 11
VHM-Schaft- und Schruppfräser	12 – 16
VHM-Aluminiumfräser	18 – 19
VHM-Schlitz-, -Radius-Viertelkreisfräser	20 – 21
Maschinengewindebohrer	22 – 23
Haltwerkzeuge für Gewindebohrer	24
Kombigewindebohrer, Stufenbohrer	25
Spiralbohrer, Kegelsenker	26 – 27
Gewindefräser	28 – 29
Heavy Duty Chuck Fräsfutter	30 – 31
Adapterbacken, Vorsatzbacken	32 – 33
Kernbohrer	34 – 35
Trennen und Schleifen	36 – 43
Schraub- und Drehmomentwerkzeuge	44 – 51
Montagewerkzeuge	51
Werkstattwagen, Werkzeugsortimente	52 – 53
Steckschlüssel-Sätze	54
Werkzeugkoffer, Werkzeugtaschen	55 – 57
Elektrowerkzeuge, Druckluftwerkzeuge	58 – 73
Maschinenzubehör	74 – 76
Maschinenleuchten	76 – 77
Absaug- und Reinigungstechnik	78 – 79
Druckluftschleifer, Arbeitsschutz	80 - 81
Technische Sprays, Handreinigung	82 – 83

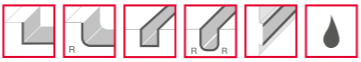
**Tungaloy NTK CUTTING TOOLS**  **Schulter-Schaftfräser** **NEU**  
im A17

Hochproduktiver und kostengünstiger Schulterfräser

- **Wirtschaftlichkeit** – Mit **innovativer 6-Schneiden-Geometrie** für maximale Leistung bei verschiedenen Anwendungen
- **Leistungsfähigkeit** – Dank Wendeschneidplatten in 2 Größen max. Dichte u. Schnitttiefen im Vergleich zu herkömmlichen doppelseitigen Wendeschneidplatten mit 6 Schneiden
- **Bearbeitungsflexibilität** – Geschwungene Schneidkante mit optimaler Neigung ermöglicht eine effektive Spanabfuhr bei starker Zerspanung und eine hohe Bearbeitungsstabilität bei geringer Schnittkraft und geringer Schnitttiefe

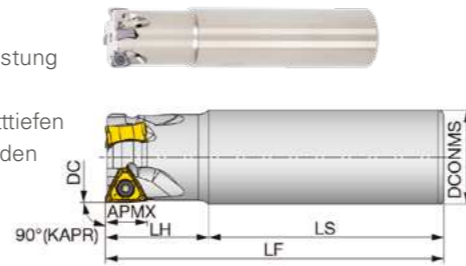

DC mm	DCONMS mm	CICT Z	LF mm	LH mm	LS mm	KAPR	APMX mm	Kühl-mittel-zufuhr	Wende-schneid-platte	Ersatz-schraube	Bestell-Nr.	Katalogpreis €	<b>Tungaloy Special</b> Gültig bis 31.10.2026
20	20	2	10	30	70	90°	6,5	mit	TNGU / TNMU 07...	19 2695 0180	19 2211 2002	382,35	<b>Träger-werkzeug kostenlos</b> bei Kauf von 10 WSP pro Plattensatz (CICT), max. 50 WSP
			185	50	135						19 2212 2002	389,90	
			100	30	70						19 2211 2003	411,05	
25	25	3	115	35	80	90°	6,5	mit	TNGU / TNMU 07...	19 2695 0180	19 2211 2503	432,60	
			220	70	150						19 2212 2503	441,25	
32	32	4	115	35	80	90°	6,5	mit	TNGU / TNMU 07...	19 2695 0180	19 2211 2504	462,95	
											5		
											19 2211 3205	510,25	

**Tungaloy NTK CUTTING TOOLS**  **Schulterfräser** **NEU**  
im A17

Vorteile und Eigenschaften s.o., Bestell-Nr. 19 2211... und 19 2212...

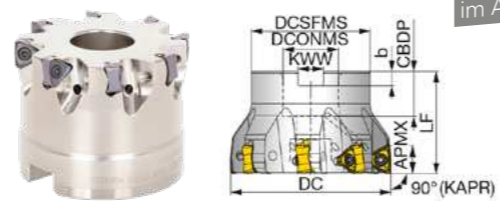

DC mm	DCSFMS mm	DCONMS mm	CICT Z	LF mm	KAPR	APMX mm	Kühl-mittel-zufuhr	Wende-schneid-platte	Ersatz-schraube	Bestell-Nr.	Katalogpreis €	<b>Tungaloy Special</b> Gültig bis 31.10.2026
40	35	16	6	40	90°	6,5	mit	TNGU / TNMU 07...	19 2695 0180	19 2216 4006	576,95	<b>Siehe oben</b>
50	47	22	8							19 2216 5008	662,35	

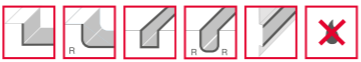
**Tungaloy NTK CUTTING TOOLS**  **Schulter-Schaftfräser** **NEU**  
im A17

Vorteile und Eigenschaften s.o., Bestell-Nr. 19 2211... und 19 2212...

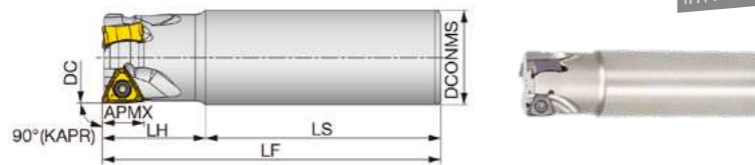

DC mm	DCONMS mm	CICT Z	LF mm	LH mm	LS mm	KAPR	APMX mm	Kühl-mittel-zufuhr	Wende-schneid-platte	Ersatz-schraube	Bestell-Nr.	Katalogpreis €	Aktionspreis €
32	32	2	115	35	80	90°	11	ohne	TNMU 12...	19 2695 0185	19 2221 0100	396,05	<b>295,00</b>
		3									19 2221 0200	425,90	<b>315,00</b>
		3									19 2221 0300	447,15	<b>330,00</b>
40	40	4	115	35	80	90°	11	ohne	TNMU 12...	19 2695 0185	19 2221 0400	478,30	<b>350,00</b>

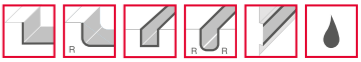
**Tungaloy NTK CUTTING TOOLS**  **Schulterfräser** **NEU**  
im A17

Vorteile und Eigenschaften siehe S. 4 oben, Bestell-Nr. 19 2211... und 19 2212...

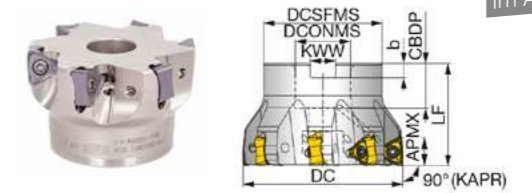

DC mm	DCSFMS mm	DCONMS mm	CICT Z	LF mm	KAPR	APMX mm	Kühl-mittel-zufuhr	Wende-schneid-platte	Ersatz-schraube	Bestell-Nr.	Katalogpreis €	Aktionspreis €
50	47	22	4	40	90°	11	mit	TNMU 12...	19 2695 0185	19 2222 0100	562,30	<b>415,00</b>
			5							19 2222 0200	604,50	<b>450,00</b>
			5							19 2222 0300	634,80	<b>470,00</b>
63	63	27	6	50	90°	11	mit	TNMU 12...	19 2695 0185	19 2222 0400	679,10	<b>499,00</b>
			6							19 2222 0500	733,40	<b>545,00</b>
80	58	32	7	50	90°	11	mit	TNMU 12...	19 2695 0185	19 2222 0600	832,50	<b>620,00</b>
			8							19 2222 0700	815,80	<b>599,00</b>
			10							19 2222 0800	978,80	<b>725,00</b>
100	67	40	8	63	90°	11	mit	TNMU 12...	19 2695 0185	19 2222 0900	1.106,10	<b>825,00</b>
			10							19 2222 1000	1.382,60	<b>999,00</b>
			12									

**Tungaloy NTK CUTTING TOOLS** **Wendeschneidplatten – Größe 07 und 12 mit innovativer 6-Schneiden-Geometrie** **NEU**  
im A17

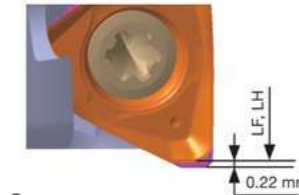
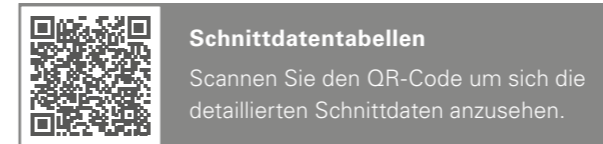

LF und LH Abmessungen für R0.4 mm, Wendeschneidplatten Größe 07. Wird eine R0.4 Wendeschneidplatte verwendet, sollten 0.22 mm zu den LH und LF Messungen hinzugefügt werden.

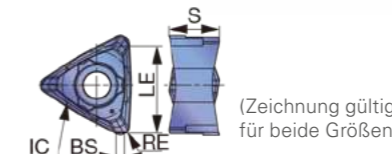

Bezeichnung	Ausführung	RE	APMX mm	LE	IC	S	BS	Ersatz-schraube	Bestell-Nr.	Katalogpreis €	Aktionspreis € / Stück		
											10 Stück	50 Stück	
TNMTU070304PER-MJ AH3225	Gesintert	0,4	6,5	6,5	5,7	4,1	0,6	10	19 2218 0100	22,50	<b>16,50</b>	<b>14,75</b>	
TNMTU070304PER-MJ AH3135									19 2218 0200				
TNMTU070304PER-MJ AH120									19 2218 0300				
TNMTU070308PER-MJ AH3225		0,8	19 2218 0400										
TNMTU070308PER-MJ AH3135			19 2218 0500										
TNMTU070308PER-MJ AH120			19 2218 0600										
TNMTU120708PER-MJ AH3225	Gesintert	0,8	11	12	9,525	7,1	1,16	10	19 2223 0100	28,20	<b>20,75</b>	<b>18,50</b>	
TNMTU120708PER-MJ AH3135									19 2223 0200	30,90	<b>22,90</b>	<b>20,50</b>	
TNMTU120708PER-MJ T3225									19 2223 0300				
TNMTU120708PER-MJ AH120									19 2223 0400				
TNMTU1207R16PER-MJ AH3225									1,6	19 2223 0500			
TNMTU1207R16PER-MJ AH3135										19 2223 0600			
TNMTU1207R16PER-MJ AH120		19 2223 0700	28,20	<b>20,90</b>	<b>18,50</b>								
TNMTU1207R20PER-MJ AH3225		2,0	19 2223 0800										
TNMTU1207R20PER-MJ AH3135			19 2223 0900										
TNMTU1207R20PER-MJ AH120			19 2223 1000										
TNMTU120708PER-MJ AH3225		Geschliffen	0,8	11	12	9,525	7,04	1,16	10	19 2223 2000	35,05	<b>25,90</b>	<b>22,90</b>
TNMTU120708PER-MJ AH3135										19 2223 2100			
TNMTU120708PER-MJ AH120	19 2223 2200												

**mimatic**  
Tool Systems

Stahl IK DIN 1835-A DIN 1835-B

**Grundhalter mit Zylinderschaft**

PolySAW / DeepMILL

Die **Quadrogon**-Schnittstelle sorgt für verbesserte Kraftübertragung.

- Befestigung der Sägeblätter mit nur einer Schraube im Zentrum
- Es kann bis auf den Grund gefahren werden

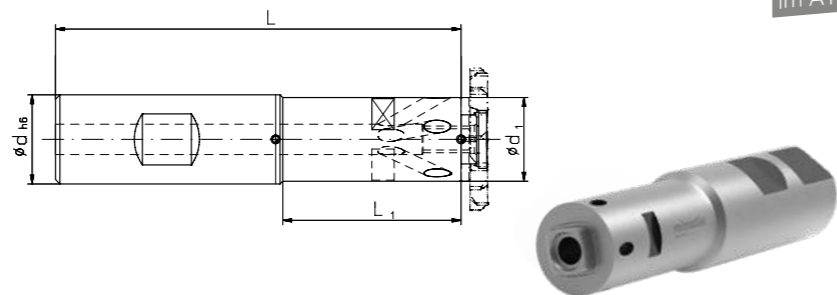

**NEU**  
im A17

Größe	Für Frässscheiben-Ø mm		d g6	d1	L	L1	DIN 1835 A			DIN 1835 B		
	PolySAW	DeepMILL					Bestell-Nr.	Katalogpreis €	Aktionspreis €	Bestell-Nr.	Katalogpreis €	Aktionspreis €
PS9	32	-	20	16,8	86	35	15 1500 0100	238,60	225,00	15 1502 0100	244,10	229,00
PS11	40	32		18,8	91	40	15 1500 0200	247,90	235,00	15 1502 0200	253,10	239,00
PS13	40, 50	32, 40	25	21,6	105	45	15 1500 0300	264,30	249,00	15 1502 0300	270,90	255,00
PS16	50, 63	40, 50		26,0	110	50	15 1500 0400	272,00	258,00	15 1502 0400	278,60	262,00
PS19	63, 80	50, 63	32	30,0	122	55	15 1500 0500	299,40	279,00	15 1502 0500	306,00	289,00
PS25	80	63, 80		38,0	127	60	15 1500 0600	311,90	292,00	15 1502 0600	318,30	299,00
PS35	-	80		38,2			15 1500 0700			15 1502 0700		
				49,0	132	65	15 1500 0800	332,50	315,00	15 1502 0800	339,20	320,00

**mimatic**  
Tool Systems

Stahl IK

**Einschraub-Fräskörper**

PolySAW / DeepMILL

Die **Quadrogon**-Schnittstelle sorgt für verbesserte Kraftübertragung.

- Befestigung der Sägeblätter mit nur einer Schraube im Zentrum
- Es kann bis auf den Grund gefahren werden



Lieferung erfolgt ohne Nutenfräs- und Trennplatte

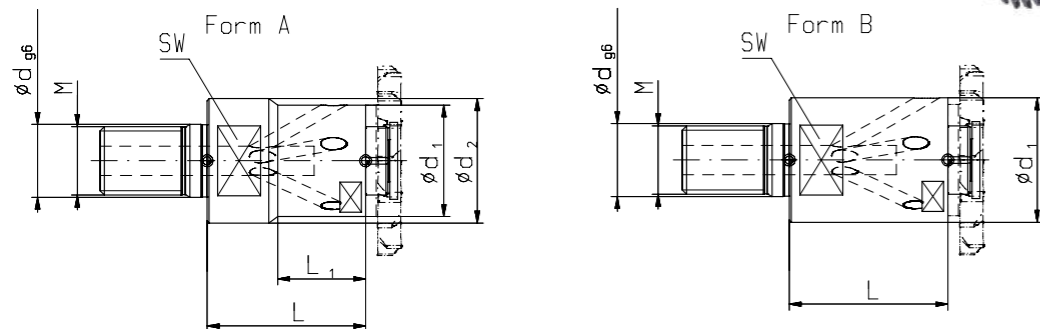

Größe	Für Frässscheiben-Ø mm		Form	M	SW	d g6	d1	d2	L	L1	Bestell-Nr.	Katalogpreis €	Aktionspreis €
	PolySAW	DeepMILL											
PS16	63	40, 50	A	16	24	17	26	29	36,5	20	15 1506 0100	351,70	329,00
PS19			B				30	-			15 1506 0200		

**mimatic**  
Tool Systems

VHM Tina-matic 10° Z 18-48

**Trennplatten**

PolySAW

Zum Abtrennen, Sägen und Schlitzten.

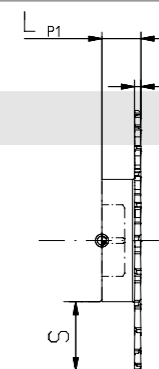

**NEU**  
im A17

Größe	Ø x Breite A mm	S a6 max mm	LP1 mm	Z	Universal ≤ 54 HRC			Aluminium		
					Bestell-Nr.	Katalogpreis €	Aktionspreis €	Bestell-Nr.	Katalogpreis €	Aktionspreis €
PS9	32 x 1,0	7,6		18	15 1510 0100	355,92	320,00	15 1514 0100	355,92	320,00
	32 x 1,5				15 1510 0200	363,24	325,00	15 1514 0200	363,24	325,00
PS11	40 x 1,0	10,6		24	15 1510 0300	404,64	365,00	15 1514 0300	404,64	364,00
	40 x 1,5				15 1510 0400	408,48	365,00	15 1514 0400	408,48	368,00
PS13	50 x 1,0	14,2	6	32	15 1510 0500	456,36	410,00	15 1514 0500	456,36	410,00
	50 x 1,5				15 1510 0600	465,48	419,00	15 1514 0600	465,48	419,00
PS16	63 x 1,0	18,5		40	15 1510 0700	507,24	457,00	15 1514 0700	507,24	457,00
	63 x 1,5				15 1510 0800	515,04	465,00	15 1514 0800	515,04	463,00
PS19	80 x 1,0	25,0		40	15 1510 0900	568,20	512,00	15 1514 0900	568,20	512,00
	80 x 1,5				15 1510 1000	594,72	535,00	15 1514 1000	594,72	535,00
PS25	100 x 2,0	30,0	7	44	15 1510 1100	827,64	744,00	-	-	-
	125 x 2,0	40,0		48	15 1510 1200	1.024,80	920,00	-	-	-

**mimatic**  
Tool Systems

VHM Tina-matic 10° 8° Z 16-24

**Trennplatten mit 8° Schräge**

PolySAW

Zum Abtrennen.  
**Mit 8° Schräge zum gratfreien Trennen.**  
Einsatzbereich: Universal ≤54 HRC

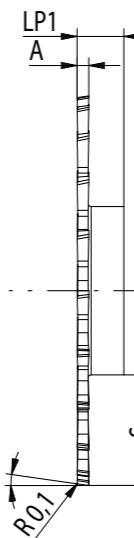

**mimatic**  
Tool Systems

VHM Tina-matic 10° Z 16-24

**Nutenfräs- und Trennplatten**

DeepMILL

Zum Nutenfräsen, Einstiche herstellen und Rippenstrukturen fräsen.

Einsatzbereich: Universal ≤54 HRC



Größe	Ø x Breite A mm	S a6 max mm	LP1 mm	Z	Bestell-Nr. 15 1522...	Katalogpreis €	Aktionspreis €
PS11	32 x 2,0	6,6		16	...0100	377,16	339,00
	32 x 3,0				...0200	386,64	348,00
PS13	32 x 4,0	5,2		18	...0300	424,32	382,00
	32 x 5,0				...0400	432,24	389,00
PS16	40 x 2,0	9,2		18	...0500	424,32	382,00
	40 x 3,0				...0600	433,56	390,00
PS19	40 x 4,0	7,0		24	...0700	474,36	425,00
	40 x 5,0				...0800	483,60	435,00
PS16	50 x 2,0	12,0		6	...0900	477,48	429,00
	50 x 3,0				...1000	491,52	442,00
PS19	50 x 4,0	10,0		6	...1100	540,00	485,00
	50 x 5,0				...1200	552,72	495,00
PS19	63 x 2,0	16,5		24	...1300	536,88	480,00
	63 x 3,0				...1400	554,28	499,00
PS25	63 x 4,0	18,4		24	...1500	596,40	535,00
	63 x 5,0				...1600	618,48	557,00
PS25	80 x 2,0	20,9		24	...1700	612,60	552,00
	80 x 3,0				...1800	638,40	575,00
PS35	80 x 4,0	15,5		24	...1900	710,40	640,00
	80 x 5,0				...2000	734,88	660,00



Hochleistungsreibahle

NEU im A17

HNC-Plus – Ein Werkzeug für Grund- und Durchgangsbohrung

Zur Bearbeitung nahezu aller Werkstoffe. Mit ein und derselben Reibahle können, durch die innovative Gestaltung, sowohl Durchgangs- als auch Grundbohrungen bearbeitet werden. Damit eignet sie sich auch für den Einsatz bei geringen bis mittleren Stückzahlen. Die universelle Einsatzmöglichkeit verringert die Lagerkosten. Durch die kurze Bauform wird die Ressource Hartmetall geschont und die Stabilität des Werkzeugs verbessert. Diese Optimierungen erhöhen die Standzeit um bis zu 100%.



Kosteneffizient und produktiv

Durch eine neue Rundschliffphase werden die Reibahlen noch besser in der Bohrung geführt – so werden Rundheiten und Zylinderformen nochmals verbessert.

- **Hochleistungsbeschichtung** – für die Bearbeitung von:



- **Patentierter Rundschliffphase** – für bis zu 30% bessere Rundheit und Zylinderform
- **Innovative Kühlmittelaustritte** – Optimale Kühlschmierstoffversorgung bei Grund- und Durchgangsbohrungen
- **Universell einsetzbar** – eine Ausführung zur Bearbeitung von Grund- und Durchgangsbohrungen zur Reduzierung der Lagerkosten
- **Kurzes Design** – für mehr Stabilität und höhere Vorschübe



Toleranz: H7



Nenn-Ø mm	mm	mm	mm	mm	Z	Bestell-Nr.	Katalogpreis €	Aktionspreis €
4,0	4	50	12	19	4	13 1433 0400	140,10	114,00
5,0	4	50	12	19	4	13 1433 0500	144,20	116,50
6,0	6	64	25	25	6	13 1433 0600	163,80	130,95
7,0	6	70	16	31	6	13 1433 0700	170,40	136,90
8,0	8	75	36	36	6	13 1433 0800	178,50	142,85
9,0	8	80	41	41	6	13 1433 0900	203,70	164,25
10,0	10	85	37	37	6	13 1433 1000	236,70	189,25
11,0	10	85	20	37	6	13 1433 1100	282,60	225,00
12,0	12	90	42	42	6	13 1433 1200	299,80	236,90
13,0	12	90	42	42	6	13 1433 1300	340,40	272,60
14,0	14	95	22	47	6	13 1433 1400	363,00	291,50
15,0	14	100	52	52	6	13 1433 1500	371,10	296,50
16,0	16	105	54	54	6	13 1433 1600	397,50	320,25
17,0	16	105	54	54	6	13 1433 1700	425,50	339,29
18,0	18	110	25	59	6	13 1433 1800	453,40	363,00
19,0	18	110	25	59	6	13 1433 1900	486,60	392,85
20,0	20	115	62	62	6	13 1433 2000	518,50	415,50



Hochleistungsreibahle

NEU im A17

HNC-Plus – Ein Werkzeug für Grund- und Durchgangsbohrung

Beschreibung und Eigenschaften siehe S. 8



Toleranz: +0,005 mm

Nenn-Ø mm	mm	mm	mm	mm	Z	Bestell-Nr.	Katalogpreis €	Aktionspreis €
3,97						13 1432 0397		
3,98						13 1432 0398		
3,99						13 1432 0399	152,60	121,40
4,01						13 1432 0401		
4,02						13 1432 0402		
4,03						13 1432 0403		
4,97	4	50		19	4	13 1432 0497		
4,98						13 1432 0498		
4,99						13 1432 0499		
5,01			12			13 1432 0501	156,70	125,00
5,02						13 1432 0502		
5,03						13 1432 0503		
5,97						13 1432 0597		
5,98						13 1432 0598		
5,99						13 1432 0599		
6,01	6	64		25	6	13 1432 0601	177,50	141,50
6,02						13 1432 0602		
6,03						13 1432 0603		
7,97						13 1432 0797		
7,98						13 1432 0798		
7,99						13 1432 0799	192,90	153,50
8,01	8	75	16	36	6	13 1432 0801		
8,02						13 1432 0802		
8,03						13 1432 0803		
9,97						13 1432 0997		
9,98						13 1432 0998		
9,99						13 1432 0999		
10,01	10	80		37	6	13 1432 1001	253,40	199,90
10,02						13 1432 1002		
10,03						13 1432 1003		
11,97			20			13 1432 1197		
11,98						13 1432 1198		
11,99						13 1432 1199		
12,01	12	90		42	6	13 1432 1201	317,30	254,90
12,02						13 1432 1202		
12,03						13 1432 1203		





**Bohrreibahle 3xD**

**NEU**  
im A17

TRITAN-DRILL-REAMER –

Die genaueste Lösung zum Bohren und Reiben in einem Arbeitsgang

Für eine wirtschaftlichere Fertigung. Sechs Führungsfasen sorgen für exzellente Führungseigenschaften. Feinstgeschliffene Spannuten mit abgestimmter Nutform verbessern die Spanabfuhr. Eine selbstzentrierende Querschnide sorgt für gute Positionsgenauigkeit und ein verbessertes Anbohrverhalten. Drei Schneiden garantieren eine optimale Rundheit der Passungsbohrung und höchste Leistungsfähigkeit und erzeugen beste Oberflächen. So überzeugt der neue Tritan-Drill-Reamer auf ganzer Linie.



**Merkmale**

- Kombination aus Bohren und Reiben
- Längenausführung 3xD und 5xD
- Toleranzausführungen ±0,003 mm und H7
- Drei Schneiden und sechs Führungsfasen
- Mit Innenkühlung

**Toleranz: H7**

Nenn-Ø	mm	mm	mm	mm	mm	Bestell-Nr.	Katalogpreis	Aktionspreis
mm	mm	mm	mm	mm	mm		€	€
4,00			17	24		13 1502 0400		
5,00	6	66	20	28		13 1502 0500	152,10	125,00
6,00							13 1502 0600	
8,00	8	79	29	41		13 1502 0800	172,40	139,00
10,00	10	89	35	47		13 1502 1000	211,80	174,00
12,00	12	102	40	55		13 1502 1200	293,20	242,00

**Vorteile**

- Reduzierte Haupt- und Nebenzeiten
- Beste Performance und höchste Genauigkeiten
- Hohe Positionsgenauigkeit
- Optimale Rundheit



**Toleranz: 1/100**

Nenn-Ø	mm	mm	mm	mm	mm	Bestell-Nr.	Katalogpreis	Aktionspreis						
mm	mm	mm	mm	mm	mm		€	€						
3,99			17	24		13 1500 0399								
4,00							13 1500 0400							
4,01							13 1500 0401							
4,99							13 1500 0499							
5,00	6	66	20	28		13 1500 0500	152,10	125,00						
5,01						13 1500 0501								
5,02						13 1500 0502								
5,99						13 1500 0599								
6,00						13 1500 0600								
6,01						13 1500 0601								
7,99					8	79			29	41		13 1500 0799	172,40	139,00
8,00												13 1500 0800		
8,01		13 1500 0801												
9,99	10	89	35	47		13 1500 0999	211,80	174,00						
10,00						13 1500 1000								
10,01						13 1500 1001								
10,02						13 1500 1002								
11,99						13 1500 1199								
12,00	12	102	40	55		13 1500 1200	293,20	242,00						
12,01						13 1500 1201								



**Bohrreibahle 5xD**

**NEU**  
im A17

TRITAN-DRILL-REAMER

Beschreibung und Eigenschaften siehe S. 10

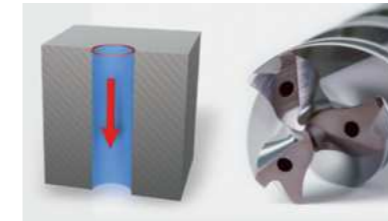

**Rundheit über 600 Bohrungen**

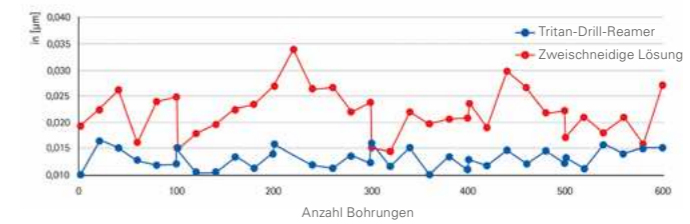

Deutlich unempfindlicher gegenüber Veränderungen der Schnittwerte (im Vergleich zu herkömmlichen, zweischneidigen Lösungen).

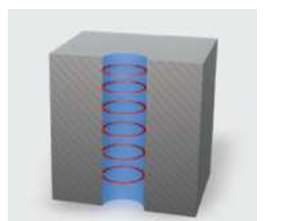

Messung der Rundheit in Schritten von 10 mm

**Toleranz: H7**

Nenn-Ø	mm	mm	mm	mm	mm	Bestell-Nr.	Katalogpreis	Aktionspreis
mm	mm	mm	mm	mm	mm		€	€
4,00			74	29	36	13 1506 0400		
5,00	6	66	82	35	44	13 1506 0500	186,10	154,00
6,00								
8,00	8	91	43	53		13 1506 0800	206,20	172,00
10,00	10	103	49	61		13 1506 1000	285,20	232,00
12,00	12	118	56	71		13 1506 1200	378,60	314,00



**Toleranz: 1/100**

Nenn-Ø	mm	mm	mm	mm	mm	Bestell-Nr.	Katalogpreis	Aktionspreis							
mm	mm	mm	mm	mm	mm		€	€							
3,99			74	29	36	13 1504 0399									
4,00								13 1504 0400							
4,01								13 1504 0401							
4,02								13 1504 0402							
4,99	6	66	82	35	44	13 1504 0499	186,10	154,00							
5,00									13 1504 0500						
5,01									13 1504 0501						
5,99									13 1504 0599						
6,00									13 1504 0600						
6,01									13 1504 0601						
7,99						8			91	43	53		13 1504 0799	206,20	172,00
8,00													13 1504 0800		
8,01		13 1504 0801													
8,02		13 1504 0802													
9,99	10	103	49	61		13 1504 0999	285,20	232,00							
10,00						13 1504 1000									
10,01						13 1504 1001									
11,99						13 1504 1199									
12,00					12	118			59	71		13 1504 1200	378,60	314,00	
12,01		13 1504 1201													



**Sechs Führungsfasen**  
Für exzellente Führungseigenschaften und Passungsbohrungen höchster Genauigkeit mit nur einem Werkzeug



**Innovative Zentrierspitze**  
Selbstzentrierende Querschnide für sehr gute Positionsgenauigkeit und verbessertes Anbohrverhalten



**Feinstgeschliffenes Nutprofil**  
Feinstgeschliffene Spannuten mit abgestimmter Nutform für sehr gute Spanabfuhr



VHM Hochleistungs-HPC-Fräser mit Doppelnut

NEU im A17

- Neuartige Zahngeometrie für optimale Spanbildung und Spanabfuhr
- Ungleiche Zahnteilung für vibrations- und schwingungsfreien Einsatz
- Schneidkanten-Fase für längere Standzeit



Solange Vorrat reicht!

Ø h10 mm	Nuten					Z	Eckenfase 45° mm	Bestell-Nr.	Katalogpreis €	Aktionspreis € / Stück	
	mm	mm	mm	mm	mm					1 Stück	5 Stück
3	8	2,7	19	4	0,15	10 0160 3003	29,50	19,90	16,90		
4	11	3,7									
5	13	4,6									
6	13	5,5									
8	19	7,5									
10	22	9,5	30	0,20	10 0160 3006	47,25	29,50	24,90			
12	26	11,5	36	0,30	10 0160 3010	73,75	39,70	33,90			
16	32	15,5	44	0,40	10 0160 3016	231,00	92,30	78,90			
20	38	19,5	54	0,50	10 0160 3020	395,00	138,90	118,90			

Schruppen / Schichten	Nuten								Besäumen									
	Kohlenstoff-stahl		Werkzeug-stahl		Gehärteter Stahl HRC 30 – 43		Rostfreier Stahl		Kohlenstoff-stahl		Werkzeug-stahl		Gehärteter Stahl HRC 30 – 43		Rostfreier Stahl			
	n min <sup>-1</sup>	Vf mm/min	n min <sup>-1</sup>	Vf mm/min	n min <sup>-1</sup>	Vf mm/min	n min <sup>-1</sup>	Vf mm/min	n min <sup>-1</sup>	Vf mm/min	n min <sup>-1</sup>	Vf mm/min	n min <sup>-1</sup>	Vf mm/min	n min <sup>-1</sup>	Vf mm/min		
Bestell-Nr.	10 0160 3003	10 0160 3004	10 0160 3005	10 0160 3006	10 0160 3008	10 0160 3010	10 0160 3012	10 0160 3016	10 0160 3020	10 0160 3003	10 0160 3004	10 0160 3005	10 0160 3006	10 0160 3008	10 0160 3010	10 0160 3012	10 0160 3016	10 0160 3020
Schnitttiefe	ap = 1,0D		ap = 1,0D		ap = 0,5D		ap = 0,5D		ae = 0,4D ap = 1,5D		ae = 0,4D ap = 1,5D		ae = 0,2D ap = 1,5D		ae = 0,2D ap = 1,5D			

Einsatzbereich: Niedrig- bis mittelharte Werkstoffe unter HRC 40, rostfreie Stähle, Baustähle und Gusseisen

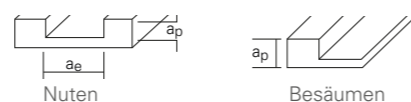

Um die Performance dieser Schaftfräser voll ausschöpfen zu können, empfehlen wir den Einsatz in FAHRION Heavy Duty Chuck (HDC)-Fräsfutter mit erhöhter Haltekraft und Rundlauf. Diese finden Sie auf S. 30 – 31.



VHM-Hochleistungs-Schrupfräser 45°, Typ HR

NEU im A17

- Längere Schneide und Halsfreischliff spart Fertigungs- und Beschaffungskosten
- Kordelprofil erzeugt perfekten Spanbruch und sorgt für hohe Zerspanraten
- Problemlöser bei instabilen Bedingungen und leistungsschwachen Maschinen
- PVD-Beschichtung AlCrN (Aluminium-Chrom-Nitrid) sorgt für beste Hitze- und Verschleißfestigkeit und verbessert merklich die Standzeit der Schruffräser
- Optimierte Eckenfasen sorgen für Schutz der Schneidkanten und für höhere Standzeit
- Der Allrounder für allgemeine Stähle bis 1.100 N/mm<sup>2</sup> und rostfreie austenitische Stähle wie 1.4301 (X5CrNi18-10) und 1.4571 (X6CrNiMoTi17-12-2)



Solange Vorrat reicht!

Ø h10 mm	Nuten					Eckenfase 45° mm	Z	Bestell-Nr.	Katalogpreis €	Aktionspreis € / Stück	
	mm	mm	mm	mm	mm					1 Stück	5 Stück
5	6	16	4,7	24	57	0,20	16 5950 0500	34,00	23,90	20,95	
6		16	5,7	24	57		16 5950 0600				
8	8	23	7,7	31	63	0,30	16 5950 0800	54,75	38,50	31,95	
10	10	26	9,5	36	72		16 5950 1000				83,70
12	12	30	11,5	42	83	0,40	16 5950 1200	129,50	74,90	61,95	
16	16	36	15,0	48	92		16 5950 1600				253,00
20	20	42	19,0	58	104	6	16 5950 2000	433,00	178,90	148,95	

Bestell-Nr.	Zum Besäumen											
	Stahl 500 – 850 N / mm <sup>2</sup>				Stahl 850 – 1.100 N / mm <sup>2</sup>				Rostfrei 1.4301 / 1.4571			
	VC (m/min)	fz (mm)	n (min <sup>-1</sup> )	Vf (mm/mm)	VC (m/min)	fz (mm)	n (min <sup>-1</sup> )	Vf (mm/mm)	VC (m/min)	fz (mm)	n (min <sup>-1</sup> )	Vf (mm/mm)
16 5950 0500	150	0,025	9.550	955	130	0,025	8.275	828	55	0,020	3.500	280
16 5950 0600		0,030	7.960	955		0,030	6.895	827		0,025	2.920	292
16 5950 0800		0,040	5.970	955		0,040	5.175	828		0,030	2.190	263
16 5950 1000		0,050	4.775	955		0,050	4.140	828		0,040	1.750	280
16 5950 1200		0,055	3.980	876		0,055	3.450	759		0,045	1.460	263
16 5950 1600		0,044	2.985	657		0,044	2.585	569		0,036	1.095	197
16 5950 2000		0,040	2.385	572		0,040	2.070	497		0,033	875	173
ap / ae	ap = 1,20 x D / ae = 0,60 x D											

Bestell-Nr.	Zum Nuten											
	Stahl 500 – 850 N / mm <sup>2</sup>				Stahl 850 – 1.100 N / mm <sup>2</sup>				Rostfrei 1.4301 / 1.4571			
	VC (m/min)	fz (mm)	n (min <sup>-1</sup> )	Vf (mm/mm)	VC (m/min)	fz (mm)	n (min <sup>-1</sup> )	Vf (mm/mm)	VC (m/min)	fz (mm)	n (min <sup>-1</sup> )	Vf (mm/mm)
16 5950 0500	135	0,025	8.595	860	80	0,025	5.095	510	45	0,020	2.865	229
16 5950 0600		0,030	7.160	859		0,030	4.245	509		0,025	2.385	239
16 5950 0800		0,040	5.370	859		0,040	3.185	510		0,030	1.790	215
16 5950 1000		0,050	4.295	859		0,050	2.545	509		0,040	1.430	229
16 5950 1200		0,055	3.580	788		0,055	2.120	466		0,045	1.195	215
16 5950 1600		0,044	2.685	591		0,044	1.590	350		0,036	895	161
16 5950 2000		0,040	2.150	516		0,040	1.275	306		0,033	715	142
ap / ae	ap = 1 x D / ae = 1 x D											

Um die Performance dieser Schaftfräser voll ausschöpfen zu können, empfehlen wir den Einsatz in FAHRION Heavy Duty Chuck (HDC)-Fräsfutter mit erhöhter Haltekraft und Rundlauf. Diese finden Sie auf S. 30 – 31.



**POWERCUT** VHM AlCrN HDC Werks-Norm überlang 43° DIN 6535-HB Z 4

**Schaftfräser überlang** **NEU** im A17

**Solange Vorrat reicht!**

Mit der „POWERCUT Special Edition“ wurden VHM-Schaftfräser entwickelt, die sich in folgenden Punkten auszeichnen:

- Universell einsetzbar
- Überlange Ausführung spart Werkzeugkosten
- Durch eingeschlifene Spanbrecher werden kurze Späne erzeugt, Schnittdruck und Maschinenbelastung reduziert und Volumenleistung erhöht
- **Zum Trochoidalfräsen geeignet**
- Hohe Leistungsfähigkeit in einer Vielzahl von Materialien wie Stahl bis 1.100 N/mm<sup>2</sup>, rostfreien und Gusswerkstoffen



Hier zum Anwendungsvideo:



Um die Performance dieser Schaftfräser voll ausschöpfen zu können, empfehlen wir den Einsatz in **FAHRION Heavy Duty Chuck (HDC)-Fräsfutter** mit erhöhter Haltekraft und Rundlauf. Diese finden Sie auf S. 30 – 31.

**POWERCUT** VHM AlCrN HDC Werks-Norm überlang 43° DIN 6535-HB Z 4

**Schaftfräser überlang** **NEU** im A17

Ø mm	Eckenradius mm	Z	Bestell-Nr.	Katalogpreis €	Aktionspreis € / Stück	
					1 Stück	5 Stück
5	0,10	4	<b>10 0160 2905</b>	36,50	<b>26,50</b>	<b>21,95</b>
6	0,15		<b>10 0160 2906</b>			
8	0,20		<b>10 0160 2908</b>	58,50	<b>40,40</b>	<b>32,95</b>
10	0,25		<b>10 0160 2910</b>	93,00	<b>59,70</b>	<b>47,95</b>
12			<b>10 0160 2912</b>	143,90	<b>89,50</b>	<b>66,95</b>
16			<b>10 0160 2916</b>	285,95	<b>158,90</b>	<b>117,95</b>
20			<b>10 0160 2920</b>	481,00	<b>218,90</b>	<b>178,95</b>

**Solange Vorrat reicht!**

Schnittdaten zum Nuten und Besäumen

Schruppen/ Schichten	Nuten								Besäumen								
	Stahl 500-850 N/mm <sup>2</sup>		Stahl 850-1100 N/mm <sup>2</sup>		Rostfrei 1.4301 / 1.4571		Guss GG (G)		Stahl 500-850 N/mm <sup>2</sup>		Stahl 850-1100 N/mm <sup>2</sup>		Rostfrei 1.4301 / 1.4571		Guss GG (G)		
	V <sub>c</sub> (m/min)	f <sub>z</sub> (mm)	V <sub>c</sub> (m/min)	f <sub>z</sub> (mm)	V <sub>c</sub> (m/min)	f <sub>z</sub> (mm)	V <sub>c</sub> (m/min)	f <sub>z</sub> (mm)	V <sub>c</sub> (m/min)	f <sub>z</sub> (mm)	V <sub>c</sub> (m/min)	f <sub>z</sub> (mm)	V <sub>c</sub> (m/min)	f <sub>z</sub> (mm)	V <sub>c</sub> (m/min)	f <sub>z</sub> (mm)	
Bestell-Nr. 10 0160...																	
...2905	90	0,015	85	0,013	55	0,008	0,014	105	0,032	115	0,033	105	0,029	70	0,018	130	0,030
...2906		0,020		0,018		0,013	0,019		0,038		0,034		0,030		0,021		0,032
...2908		0,028		0,024		0,017	0,026		0,046		0,046		0,040		0,028		0,043
...2910		0,035		0,030		0,020	0,032		0,058		0,058		0,050		0,034		0,054
...2912		0,039		0,035		0,025	0,038		0,065		0,065		0,059		0,041		0,064
...2916		0,046		0,043		0,028	0,046		0,077		0,077		0,071		0,046		0,077
...2920		0,053		0,049		0,034	0,053		0,089		0,089		0,081		0,057		0,089
ap / ae	ap = 1,25D ae = 0,4D																

Schnittdaten zum Trochoidalfräsen

Bestell-Nr. 10 0160...	Stahl 500-850 N/mm <sup>2</sup>				Stahl 850-1100 N/mm <sup>2</sup>				ap mm	ae mm
	V <sub>c</sub> (m/min)	f <sub>z</sub> (mm)	n min <sup>-1</sup>	V <sub>f</sub> mm/min	V <sub>c</sub> (m/min)	f <sub>z</sub> (mm)	n min <sup>-1</sup>	V <sub>f</sub> mm/min		
...2905	295	0,078	18.780	5.859	236	0,078	15.024	4.687	<b>16</b>	<b>0,38</b>
...2906		0,094	15.650	5.884		0,094	12.520	4.707	<b>21</b>	<b>0,45</b>
...2908		0,125	11.737	5.868		0,125	9.390	4.695	<b>31</b>	<b>0,60</b>
...2910		0,156	9.390	5.860		0,156	7.512	4.688	<b>37</b>	<b>0,75</b>
...2912		0,182	7.825	5.697		0,182	6.260	4.557	<b>44</b>	<b>0,90</b>
...2916		0,203	5.868	4.765		0,203	4.675	3.796	<b>53</b>	<b>1,20</b>
...2920		0,250	4.695	4.695		0,250	3.756	3.756	<b>62</b>	<b>1,50</b>

Bestell-Nr. 10 0160...	Rostfrei 1.4301 / 1.4571				Guss GG (G)				ap mm	ap mm
	V <sub>c</sub> (m/min)	f <sub>z</sub> (mm)	n min <sup>-1</sup>	V <sub>f</sub> mm/min	V <sub>c</sub> (m/min)	f <sub>z</sub> (mm)	n min <sup>-1</sup>	V <sub>f</sub> mm/min		
...2905	147	0,039	9.358	1.460	311	0,078	19.798	6.177	<b>16</b>	<b>0,38</b>
...2906		0,047	7.798	1.466		0,094	16.499	6.203	<b>21</b>	<b>0,45</b>
...2908		0,065	5.848	1.521		0,125	12.374	6.187	<b>31</b>	<b>0,60</b>
...2910		0,081	4.679	1.516		0,156	9.899	6.177	<b>37</b>	<b>0,75</b>
...2912		0,094	3.899	1.466		0,182	8.249	6.005	<b>44</b>	<b>0,90</b>
...2916		0,107	2.924	1.252		0,203	6.187	5.024	<b>53</b>	<b>1,20</b>
...2920		0,135	2.339	1.263		0,250	4.949	4.949	<b>62</b>	<b>1,50</b>

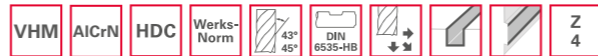

Schafffräser Standardlänge

NEU im A17

Mit der „POWER CUT Special Edition“ wurden VHM-Schafffräser entwickelt, die sich in folgenden Punkten auszeichnen:

- Universell einsetzbar
- Durch eingeschlifene Spanbrecher werden kurze Späne erzeugt, Schnittdruck und Maschinenbelastung reduziert und Volumenleistung erhöht
- **Zum Trochoidalfräsen geeignet**
- Hohe Leistungsfähigkeit in einer Vielzahl von Materialien wie Stahl bis 1.100 N/mm<sup>2</sup> und rostfreien Werkstoffen (1.4301/ 1.4571)



Solange Vorrat reicht!

Ø mm	Nuten					Ecken- radius mm	Z	Bestell-Nr.	Katalogpreis €	Aktionspreis € / Stück	
	mm	mm	mm	mm	mm					1 Stück	5 Stück
5	6	13	4,6	20,0	57	0,10	4	16 5900 0500	33,50	23,90	20,95
6		15	5,5	22,0		0,15		16 5900 0600			
8	8	23	7,5	31,0	63			16 5900 0800			
10	10	26	9,5	36,0	72			16 5900 1000			
12	12	30	11,5	42,0	83			16 5900 1200			
16	16	36	15,5	48,0	92			16 5900 1600			
20	20	42	19,5	58,0	104	0,25	16 5900 2000	428,00	178,90	148,95	

Schnittdaten zum Nuten und Besäumen

Schruppen/ Schichten	Nuten								Besäumen							
	Stahl 850-1100 N/mm <sup>2</sup>				Rostfrei 1.4301 / 1.4571				Stahl 850-1100 N/mm <sup>2</sup>				Rostfrei 1.4301 / 1.4571			
	V <sub>c</sub> (m/min)	f <sub>z</sub> (mm)	n min <sup>-1</sup>	V <sub>f</sub> mm/min	V <sub>c</sub> (m/min)	f <sub>z</sub> (mm)	n min <sup>-1</sup>	V <sub>f</sub> mm/min	V <sub>c</sub> (m/min)	f <sub>z</sub> (mm)	V <sub>c</sub> (m/min)	f <sub>z</sub> (mm)	V <sub>c</sub> (m/min)	f <sub>z</sub> (mm)	n min <sup>-1</sup>	V <sub>f</sub> mm/min
Bestell-Nr. 16 5900...																
...0500	120	0,023	7.640	703	70	0,016	4.455	285	150	0,035	9.550	1.337	90	0,025	5.730	573
...0600		0,026	6.365	662		0,020	3.715	297		0,040	7.960	1.274		0,030	4.775	573
...0800		0,033	4.775	630		0,023	2.785	256		0,050	5.970	1.194		0,035	3.580	501
...1000		0,042	3.820	642		0,029	2.230	259		0,065	4.775	1.242		0,045	2.865	516
...1200		0,049	3.185	624		0,036	1.855	267		0,075	3.980	1.194		0,055	2.385	525
...1600		0,055	2.385	525		0,042	1.395	234		0,085	2.985	1.015		0,065	1.790	465
...2000		0,065	1.910	497		0,052	1.115	232		0,100	2.385	954		0,080	1.430	458
ap / ae	ap = 1,25D				ap = 1,25D				ap = 1,5D ae = 0,4D				ap = 1,5D ae = 0,4D			

Schnittdaten zum Trochoidalfräsen

Trochoidalfräsen	Stahl 500-850 N/mm <sup>2</sup>				Rostfrei 1.4301 / 1.4571				ap mm	ae mm
	V <sub>c</sub> (m/min)	f <sub>z</sub> (mm)	n min <sup>-1</sup>	V <sub>f</sub> mm/min	V <sub>c</sub> (m/min)	f <sub>z</sub> (mm)	n min <sup>-1</sup>	V <sub>f</sub> mm/min		
Bestell-Nr. 16 5900...										
...0500	262	0,125	16.679	8.606	129	0,075	8.212	2.463	13	0,38
...0600		0,154	13.899	8.562		0,090	6.843	2.463	15	0,45
...0800		0,206	10.424	8.582		0,120	5.132	2.463	23	0,60
...1000		0,257	8.340	8.573		0,150	4.106	2.463	26	0,75
...1200		0,309	6.950	8.589		0,180	3.421	2.463	30	0,90
...1600		0,342	5.212	7.130		0,195	2.566	2.000	36	1,20
...2000		0,425	4.170	7.088		0,240	2.053	1.970	42	1,50

Von der Werkstückzeichnung zum fertigen Sonderwerkzeug

Anzahl Zähne:	2
Sprawl:	0,00
Drehrichtung:	Rechts
Schneidrichtung:	Rechts
Schneidlänge:	134,00
Spitzenform:	4-Flächen
Kernlochmesser:	3,24
Kühlkanal:	Ja



Die eigene Werkzeugfertigung macht es möglich

In unserer ca. 800 m<sup>2</sup> großen, klimatisierten Fertigung entwickeln und produzieren wir maßgeschneiderte Präzisionswerkzeuge mit modernster 5-Achsen-CNC-Technologie exakt nach Ihren Anforderungen.

Mit unserem modernen Maschinenpark fertigen wir Sonderwerkzeuge unterschiedlichster Art

- Formfräser
- Kopier- und Gesenkräser
- Bohrer/Stufenbohrer
- Reibahlen
- Senker
- Werkzeuge im Mikro-Bereich ab Ø 0,2 mm

Je nach Werkzeugart

- VHM und HSS-E
- Ohne/mit innerer Kühlmittelzufuhr
- Beschichtet/unbeschichtet
- Optional mit Schneidkantenpräparation
- Optional mit Prüfprotokoll

Wir fertigen selbstverständlich auch Sägebänder und -blätter in dem von Ihnen gewünschten Maß. Und das in kürzester Zeit.

Jetzt online informieren  
[www.nagel-gruppe.de/werkzeuge/werkzeug-schleifzentrum](http://www.nagel-gruppe.de/werkzeuge/werkzeug-schleifzentrum)

Werkzeugwiederaufbereitung – nachhaltig und wirtschaftlich

Verlängern Sie die Lebensdauer Ihrer Werkzeuge!

Wir bereiten Ihre Zerspanungswerkzeuge auf und machen sie fit für den weiteren Einsatz.

Das Nachschärfen und Wiederbeschichten sorgt für volle Leistungsfähigkeit, höchste Qualität und eine lange Lebensdauer Ihrer Werkzeuge.

Ihr Kontakt zu uns

Telefon: (07132) 9 73-2 06  
 E-Mail: schleifzentrum@maerklen.de

Schleifen und Beschichten

- Standard-Werkzeuge, z.B. Schafffräser, Spiralbohrer, Senker, Reibahlen usw. aus VHM und HSS
- HM-Bohrer mit der Sonderschneidengeometrie verschiedener Hersteller
- Sägeblätter aus HM und HSS
- Erneuern von defekten Segmenten
- Beschichtungsservice für Neuwerkzeuge und nachgeschliffene Werkzeuge



Logistik

- Hol- und Bringdienst
- Kostenlose Serviceboxen für einen reibungslosen Logistikkreislauf



VHM-HPC-Fräser ALU Line

Für Aluminium

- Hohe Standzeit durch Spezialbeschichtung DLC (Zirkonoxidbeschichtung) mit hoher Härte und geringer Neigung zur Aufbauschneidenbildung, speziell zur Aluminiumbearbeitung
- Extrem glatte Oberfläche
- Ungleicher Spiralwinkel für hohe Stabilität
- Hohes Zeitspanvolumen durch höhere Vorschübe und Schnitttiefen
- Weitere Vorteile und Eigenschaften siehe rechts

Bestell-Nr.	Schnitt-geschw.	Stahl <850 N	Stahl <1000 N	Stahl <1400 N	Stahl <52 HRC	Stahl <56 HRC	Stahl <62 HRC	Hartbe-arbeiten >62 HRC	INOX <900N	Ti, Ti-Leg. und Sonder-stähle	Guss-eisen-werk-stoffe	Al, Al- und Mg-Leg.	Kupfer, Messing, Bronzen
16 5779 ...	Vc=m/min											450-600	
10 0164 ...	Vc=m/min											450-600	
10 0165 ...	Vc=m/min											450-600	

Fett = optimal geeignet. Normal = bedingt geeignet.

16 5779 ... Kurz



Ø h 10 mm	mm	mm	mm	mm	mm	Eckenfase 45° mm	Bestell-Nr.	Katalogpreis €	Aktionspreis €
6	6	5,6	60	24	13	0,10	16 5779 0600	59,40	39,95
8	8	7,4	64	28	20	0,10	16 5779 0800	86,40	49,95
10	10	9,4	73	33	22	0,15	16 5779 1000	129,60	78,50
12	12	11,4	84	38	28	0,15	16 5779 1200	174,60	103,50
16	16	15,4	93	45	38	0,20	16 5779 1600	324,00	179,00
20	20	19,2	105	54	41	0,20	16 5779 2000	522,00	289,00

10 0164 ... Mittel



Ø h 10 mm	mm	mm	mm	mm	mm	Eckenfase 45° mm	Bestell-Nr.	Katalogpreis €	Aktionspreis €
6	6	5,6	75	32	13	0,10	10 0164 0060	84,60	49,95
8	8	7,4	80	42	20	0,10	10 0164 0080	108,00	63,90
10	10	9,4	87	45	22	0,10	10 0164 0100	165,60	98,00
12	12	11,4	102	56	28	0,10	10 0164 0120	225,00	131,50
16	16	15,4	120	72	38	0,20	10 0164 0160	504,00	289,00
20	20	19,2	135	85	41	0,20	10 0164 0200	765,00	399,00

10 0165 ... Lang



Ø h 10 mm	mm	mm	mm	mm	mm	Eckenfase 45° mm	Bestell-Nr.	Katalogpreis €	Aktionspreis €
6	6	5,6	80	40	13	0,10	10 0165 0060	86,40	55,95
8	8	7,4	100	52	20	0,10	10 0165 0080	136,80	79,50
10	10	9,4	100	60	22	0,15	10 0165 0100	174,60	99,00
12	12	11,4	120	74	28	0,15	10 0165 0120	297,00	165,00
16	16	15,4	150	100	38	0,20	10 0165 0160	540,00	319,00
20	20	19,2	165	110	41	0,20	10 0165 0200	792,00	429,00



VHM-HPC-Fräser ALU Line

- Beste Oberflächengüte durch vibrationsfreien Lauf
- Mit Eckfase 45°
- Große, polierte Spannuten für optimale Spanabfuhr
- Weitere Vorteile und Eigenschaften siehe links

Bestell-Nr.	Schnitt-geschw.	Stahl <850 N	Stahl <1000 N	Stahl <1400 N	Stahl <52 HRC	Stahl <56 HRC	Stahl <62 HRC	Hartbe-arbeiten >62 HRC	INOX <900N	Ti, Ti-Leg. und Sonder-stähle	Guss-eisen-werk-stoffe	Al, Al- und Mg-Leg.	Kupfer, Messing, Bronzen
16 5772 ...	Vc=m/min											350	200
16 5775 ...	Vc=m/min											350	200
16 5778 ...	Vc=m/min											300	180

Fett = optimal geeignet. Normal = bedingt geeignet.

16 5772 ... Kurz



Ø h 10 mm	mm	mm	mm	mm	mm	Eckenfase 45° mm	Schaft	Bestell-Nr.	Katalogpreis €	Aktionspreis €
2,0	6	1,85	60	8,0	4,5	0,05	HA	16 5772 0200	61,05	36,90
2,5		2,35		5,5						
3,0		2,82		8,0						
4,0		3,80		15,5	9,0					
5,0		4,75		18,0	12,0					
6,0		5,60		24,0	13,0					
8,0	8	7,40	64	28,0	20,0	0,10	HA	16 5772 0600	55,80	36,90
10,0	10	9,40	73	33,0	22,0	0,15	HA	16 5772 0800	81,90	47,50
12,0	12	11,40	84	38,0	28,0	0,15	HA	16 5772 1000	125,10	74,90
16,0	16	15,40	93	45,0	38,0	0,20	HB	16 5772 1200	174,60	98,90
20,0	20	19,20	105	54,0	41,0	0,20	HB	16 5772 1600	324,00	183,90
								16 5772 2000	522,00	275,00

16 5775 ... Mittel



Ø h 10 mm	mm	mm	mm	mm	mm	Eckenfase 45° mm	Schaft	Bestell-Nr.	Katalogpreis €	Aktionspreis €
6,0	6	5,60	75	32,0	13	0,10	HA	16 5775 0600	80,10	47,50
8,0	8	7,40	80	42,0	20			16 5775 0800	103,50	59,95
10,0	10	9,40	87	45,0	22			16 5775 1000	162,00	93,50
12,0	12	11,40	102	56,0	28	0,20	HB	16 5775 1200	225,00	133,90
16,0	16	15,40	120	72,0	38			16 5775 1600	504,00	289,00
20,0	20	19,20	135	85,0	41			16 5775 2000	765,00	399,00

16 5778 ... Lang



Ø h 10 mm	mm	mm	mm	mm	mm	Eckenfase 45° mm	Schaft	Bestell-Nr.	Katalogpreis €	Aktionspreis €
2,0	6	1,85	60	13,0	4,5	0,05	HA	16 5778 0200	70,20	43,95
2,5		2,35		16,0	5,8			47,95		
3,0		2,85		20,0	8,0			80,10		48,40
4,0		3,80		26,0	9,0					48,95
5,0		4,75		32,0	12,0					
6,0		5,60		80	40,0			13,0		0,10
8,0	8	7,40	100	52,0	20,0	0,15	HA	16 5778 0800	132,30	74,90
10,0	10	9,40	100	60,0	22,0	0,15	HA	16 5778 1000	170,10	99,00
12,0	12	11,40	120	74,0	28,0	0,20	HB	16 5778 1200	297,00	159,00
16,0	16	15,40	150	100,0	38,0	0,20	HB	16 5778 1600	540,00	299,00
20,0	20	19,20	165	110,0	41,0	0,20	HB	16 5778 2000	792,00	419,00



VHM Schlitzfräser und Micro-Schlitzfräser

Solange Vorrat reicht!

NEU im A17

Schlitzfräser

- Zum Fräsen von Scheibenfeder-Nuten nach DIN 6888
- PVD-Beschichtung AlCrN (Aluminium-Chrom-Nitrid) sorgt für beste Hitze- und Verschleißfestigkeit



16 6950...

Micro-Schlitzfräser

- Besonders zum Fräsen in Nuten und zum Zirkularfräsen geeignet
- PVD-Beschichtung AlCrN (Aluminium-Chrom-Nitrid) für universelle Bearbeitung in nahezu allen Werkstoffen
- Toleranz Schneidhöhe: ±0.02 mm
- Toleranz Kopf-Ø: ±0.04 mm



16 6945...

Bestell-Nr.	Schnitt-geschw.	Stahl <850 N	Stahl <1000 N	Stahl <1400 N	Stahl <52 HRC	Stahl <56 HRC	Stahl <62 HRC	Hartbe-arbeiten >62 HRC	INOX <900N	Ti, Ti-Leg. und Sonder-stähle	Guss-eisen-werk-stoffe	Al, Al- und Mg-Leg.	Kupfer, Messing, Bronzen
16 6950...	Vc=m/min	65-70	63	60					40				
16 6945...	Vc=m/min	160-220	150	100					100		180	300	

Fett = optimal geeignet. Normal = bedingt geeignet.

Ø h11 mm	mm	mm	für Scheibenfedern DIN 6888	mm	Z	fz < 850 N	Bestell-Nr.	Katalogpreis €	Aktionspreis €
10,5	6	2	2,0 x 3,7	50	6	0,025	16 6950 0100	229,00	159,00
		3	3,0 x 3,7				16 6950 0200	279,00	169,00
13,5	10	2	2,0 x 5,0	56	8	0,030	16 6950 0300	329,00	199,00
		3	3,0 x 5,0				16 6950 0400	349,00	209,00
		4	4,0 x 5,0				16 6950 0500	369,00	219,00
16,5	10	3	3,0 x 6,5	56	10	0,030	16 6950 0600	379,00	239,00
		4	4,0 x 6,5				16 6950 0700	389,00	245,00
19,5	10	3	3,0 x 7,5	63	10	0,035	16 6950 0800	399,00	249,00
		4	4,0 x 7,5				16 6950 0900	419,00	259,00
22,5	10	4	4,0 x 9,0	63	10	0,040	16 6950 1000	519,00	299,00
25,5	10	5	5,0 x 10,0				16 6950 1100	589,00	339,00
28,5	10	5	5,0 x 11,0				16 6950 1200	639,00	379,00
32,5	12	5	5,0 x 13,0	71	10		16 6950 1300	779,00	459,00

Ø ±0.04 mm	mm	mm	mm	mm	mm	Z	Mindest-bohr-Ø mm	fz < 850 N	Bestell-Nr.	Katalogpreis €	Aktionspreis €
5,80	6	0,5	3,8	15	58	3	6	0,020	16 6945 0050	49,00	34,90
		0,6							16 6945 0060		
		0,7							16 6945 0070		
		0,8							16 6945 0080		
		0,9							16 6945 0090		
		1,0							16 6945 0100		
7,80	8	0,7	5,0	25	68	8	8	0,020	16 6945 1070	59,00	46,90
		0,8							16 6945 1080		
		0,9							16 6945 1090		
		1,0							16 6945 1100		
		1,5							16 6945 1500		
		2,0							16 6945 2000		

Bitte bei MICRO-Schlitzfräser beachten: Immer im Gleichlauf und unter Anwendung einer Einfahrtschleife von 180° fräsen. Auf lineare Zustellung der Schlitztiefe ist zu achten. <sup>ae</sup>max = 0,1xD.



VHM-Radius-Viertelkreisfräser

Solange Vorrat reicht!

NEU im A17

- Zum Vor- und Rückwärtsentgraten von Konturen und Kanten
- PVD-Beschichtung AlCrN (Aluminium-Chrom-Nitrid) für universelle Bearbeitung in nahezu allen Werkstoffen
- Toleranz Radius: ±0,05 mm



16 6760...

Bestell-Nr.	Schnitt-geschw.	Stahl <850 N	Stahl <1000 N	Stahl <1400 N	Stahl <52 HRC	Stahl <56 HRC	Stahl <62 HRC	Hartbe-arbeiten >62 HRC	INOX <900N	Ti, Ti-Leg. und Sonder-stähle	Guss-eisen-werk-stoffe	Al, Al- und Mg-Leg.	Kupfer, Messing, Bronzen
16 6760...	Vc=m/min	70	40-50						35		45	75-125	

Fett = optimal geeignet. Normal = bedingt geeignet.

r ±0.05 mm	Ø mm	mm	mm	Ø D2 mm	mm	mm	mm	Z	fz < 850 N	Bestell-Nr.	Katalogpreis €	Aktionspreis €
0,2	8	8	2	7,6	6	26	100	5	0,10	16 6760 0020	135,00	99,00
0,3				7,4						16 6760 0030		
0,4				7,2						16 6760 0040		
0,5				7,0						16 6760 0050		
0,8	10	10	4	8,4	6	31	100	5	0,10	16 6760 0080	159,00	115,00
1,0				8,0						16 6760 0100		
1,2				7,6						16 6760 0120		
1,5				7,0						16 6760 0150		
1,8	12	12	6	8,4	6	37	100	5	0,10	16 6760 0180	179,00	129,00
2,0				8,0						16 6760 0200		
2,5				7,0						16 6760 0250		

Entdecken Sie unser Werkzeugschleifzentrum

Mit unseren hochmodernen Werkzeugschleifmaschinen in Neckarsulm bieten wir kundenspezifische Sonderlösungen für Ihre Zerspanungsaufgaben. Wir entwickeln und fertigen Neu- und Sonderwerkzeuge.

Wir haben einen herausragenden Schleif- und Beschichtungsservice und fertigen Sägebänder und -blätter. Und das Ganze mit einem Hol- und Bringdienst.

Weitere Informationen zum Schleifzentrum finden Sie auf Seite 17.

Hier zum Anwendungsvideo:



**POWERCUT** M 60° Typ N HSSE TiN 6HX DIN 371 DIN 376 3xD

**Maschinengewindebohrer** NEU im A17

Vielseitig. Zuverlässig. Wirtschaftlich.

Der PowerCut Maschinengewindebohrer überzeugt werkstoffübergreifend – von einfachen Standardanwendungen bis hin zu anspruchsvollen Bearbeitungsaufgaben.

Die bewährte Schneiden- und Nutgeometrie gewährleistet eine zuverlässige Spanabfuhr in Grundloch- und Durchgangslöchern gleichermaßen und schafft so die Grundlage für eine effiziente wie kostengünstige Fertigung.

**M3–M10:** DIN 371 / **M12:** DIN 376.

**Vielseitig**

Das perfekt abgestimmte Zusammenspiel aus Schneide und Nut ermöglicht zuverlässiges Gewinden in nahezu allen Materialien – für maximale Flexibilität im täglichen Einsatz.



**Zuverlässig**

Eine robuste Werkzeuggeometrie kombiniert mit der bewährten TiN-Beschichtung überzeugt vom ersten bis zum letzten Gewinde mit einer stabilen Bearbeitung.



**Wirtschaftlich**

Dank des hochwertigen Schnellarbeitsstahls (HSSE) erzielt der PowerCut Gewindebohrer beeindruckende Standzeiten – und macht jede Bearbeitung zu einer wirtschaftlich überzeugenden Lösung.

PowerCut Maschinengewindebohrer in Aktion



**Einsatzdaten**

Abmessung: M8  
 Material: S355JR / Baustahl  
 Lochart: Grundloch  
 Gewindetiefe: 2,5xD  
 Kühlung: Emulsion 8 %  
 Schnittgeschwindigkeit  $V_c$ : 20 m/min



Zum Anwendungsvideo

Gewinde	Steigung	Durchgangsloch Bestell-Nr. 12 1430...							Grundloch Bestell-Nr. 12 1452...				
		mm	mm	mm	mm	mm	mm	mm	mm	mm	mm	mm	mm
M3	0,50	3,5	2,7	2,5	56	11	4,0	18	...0030	24,25	15,75	25,00	15,95
M4	0,70	4,5	3,4	3,3	63	13	5,6	21	...0040	25,00	16,25	25,50	15,95
M5	0,80	6,0	4,9	4,2	70	16	6,4	25	...0050	26,25	16,95	27,75	17,95
M6	1,00	6,0	4,9	5,0	80	19	8,0	30	...0060	26,25	16,95	27,75	17,95
M8	1,25	8,0	6,2	6,8	90	22	10,0	35	...0080	30,75	19,95	32,25	20,95
M10	1,50	10,0	8,0	8,5	100	24	12,0	39	...0100	36,75	23,95	39,00	25,50
M12	1,75	9,0	7,0	10,2	110	28	14,0	-	...0120	43,25	27,95	46,25	29,95

**POWERCUT** M 60° Typ N HSSE TiN 6HX DIN 371 DIN 376 3xD Form B 40°/45° Form C

**Maschinengewindebohrer** NEU im A17

Mehr drin, weniger Kosten – im Set noch wirtschaftlicher.

Inhalt	Gewinde	Bez.-Nr.	Durchgangsloch Bestell-Nr. 12 1430...		Grundloch Bestell-Nr. 12 1452...	
			Katalogpreis €	Aktionspreis €	Katalogpreis €	Aktionspreis €
7	M3, M4, M5, M6, M8, M10, M12	...9999	242,00	129,00	224,00	135,00



**Drehzahl**

$$n = \frac{V_c \cdot 1000}{\pi \cdot d_1}$$

**Schnittgeschwindigkeit**

$$V_c = \frac{n \cdot \pi \cdot d_1}{1000}$$



Die neuen PowerCut Maschinengewindebohrer – unsere Empfehlung für alle, die ein günstiges, aber dennoch vielseitig anwendbares, Werkzeug benötigen und dabei trotzdem nicht auf eine zuverlässige Bearbeitung verzichten möchten.

**Anwendungstabelle**

ISO	Einsatzgebiet	Werkstoffbeispiele	$R_m$ N/mm <sup>2</sup>	HB	HRC	$V_c$ m/min (Werkzeug gut geeignet / geeignet)	
P	Baustahl unleg. / Weicheisen	DC01	> 100 < 450			20 - 30	20 - 30
	Baustahl / Einsatzstahl	S235JR	> 300 < 700			20 - 30	20 - 30
	Bau- / Kohlenstoffstahl C<0,45% / Stahl niedrigleg.	C45	> 400 < 950			20 - 30	20 - 30
	Kohlenstoffstahl C>0,45% / Stahl niedrigleg. / Stahl hochleg.	42CrMo4	> 450 < 950			15 - 30	15 - 30
	Stahl legiert / hochlegiert	X153CrMoV12	> 800 < 1250	> 235 < 370	> 22 < 40	10 - 20	10 - 20
M	Stahl-ferritisch u. martensitisch	X30Cr13	> 450 < 1200			6 - 12	6 - 12
	Stahl-austenitisch, aust.-ferritisch	X6CrNiMoTi17-12-2	> 400 < 950			6 - 12	6 - 12
	Stahl-austenitisch, aust.-ferritisch u. ferritisch	X7CrNiAl17-7	> 850 < 1550	> 250 < 455	> 25 < 48		
K	Grauguss-lamellar	EN-GJL-200	> 150 < 1000	> 100 < 300			
	Kugelgraphitguss	EN-GJS-400-15U	> 350 < 1000	> 100 < 350		8 - 20	8 - 20
	Temperguss weiß / schwarz	EN-GJMB-350-10	> 300 < 700	> 100 < 200		15 - 25	15 - 25
	Vermikularguss / ADI / Hartguss	EN-GJV-300	> 700 < 1000	> 200 < 300	> 20 < 32	5 - 15	-
N	Reinkupfer	Cu-ETP	> 200 < 400	> 60 < 120		10 - 25	10 - 25
	Kupferlegierungen (kurzspanend)	CuZn39Pb2	> 350 < 700	> 100 < 200		15 - 35	-
	Kupferlegierungen (langspanend)	CuZn37	> 150 < 700	> 45 < 200		15 - 35	15 - 35
	Cu-Al-Ni-Legierungen (kurzspanend)	CuNi10Fe1Mn	> 150 < 700	> 45 < 200		10 - 20	10 - 20
	Cu-Al-Ni-Legierungen (langspanend)	CuAl10NiFe4	> 500 < 750	> 150 < 220		15 - 25	15 - 25
	Kupfer-Sonderlegierungen (bis Ampco 20)	CuAl10Fe3Mn2	> 550 < 650	> 160 < 190			
	Kupfer-Sonderlegierungen (ab Ampco 21)	CuAl13Fe4,5	> 700 < 1500	> 200 < 400	> 21 < 47		
	Aluminium Si-Gehalt ≤0,5%	EN AW-Al99,0	> 100 < 700	> 30 < 440			
	Aluminium Si-Gehalt ≤6%	EN AC-AlSi6Cu4	> 150 < 700	> 45 < 200		15 - 40	15 - 40
	Aluminium Si-Gehalt >6%	EN AC-AlSi10Mg(a)	> 150 < 900	> 45 < 265		15 - 40	15 - 40
Magnesium und Magnesiumlegierungen	MgMn2	> 150 < 500	> 45 < 150				



Haltwerkzeuge mit Zentrierauge

Verstellbare Windeisen Stahl

- Verstellbare Spannbacke mit Splintsicherung
- Für maximale Zugkraft
- Präzise gefertigtes Gewinde ermöglicht ein festes Spannen des Gewindebohrers
- Feineinstellung erfolgt durch mittig ausgerichtete Libellenblase



Mit Zentrierauge

Lotgerechtes Anschneiden dank Zentrierauge

Größe	4-kant mm	Metrisches Gewinde	Rohrgewinde Zoll	Whitworth Zoll	Reibahlen mm	Bestell-Nr.	Katalogpreis €	Aktionspreis €
0	2,0– 5,0	M1– M8	–	W 1/16–5/16	2,5– 6,5	12 7127 0000	15,60	9,90
1	2,0– 6,3	M1– M10	G 1/8	W 1/16–3/8	2,5– 8,0	12 7127 0100	16,20	10,50
1.1/2	2,1– 8,0	M1– M12	G 1/8	W 1/16–1/2	2,5– 11,0	12 7127 0112	16,20	10,50
2	3,0– 9,0	M4– M12	G 1/8	W 5/32–1/2	4,0– 11,0	12 7127 0200	25,30	16,40
3	4,9– 12,0	M5– M20	G 1/8–1/2	W 7/32–3/4	6,5– 15,0	12 7127 0300	43,40	27,50
4	5,5– 16,0	M9– M27	G 1/4–3/4	W 7/16–1	7,0– 20,0	12 7127 0400	69,00	42,00
5	7,0– 20,0	M12–M33	G 1/4–1	W 1/2–1.1/4	9,0– 26,0	12 7127 0500	114,60	69,00

Verstellbares Mini-Windeisen mit Zentrierauge

Perfekt geeignet für filigranes Gewindeschneiden von M1–M3

- Spannbacken präzisionserodiert und gehärtet
- Für Gewindebohrer mit Vierkant nach DIN
- Abnehmbares Zentrierauge / Libelle im Kopf versenkt – hilft beim lotgerechten Ausrichten
- Körper aus Kunststoff



Abnehmbares Zentrierauge

4-Kant mm	Metrisches Gewinde	Bestell-Nr.	Katalogpreis €	Aktionspreis €
1,6 – 2,7	M1 – M3	12 7156 0100	29,20	18,50

Werkzeughalter mit Knarre

- Geeignet für Gewindebohrer mit Vierkantschaft
- Werkzeughalter besteht aus nahtlos verchromtem Stahl
- Auch an schwer zugänglichen Stellen einsetzbar
- Vereinfachtes Ausrichten des gesamten Haltwerkzeuges



Mit Zentrierauge

1. Gewinde leicht anschneiden
2. Libellenblase mittig ausrichten
3. Gewinde schneiden

Größe	Geeignet für	Gesamtlänge mm	Bestell-Nr.	Katalogpreis €	Aktionspreis €
1	M3–M10	85	12 7135 0100	14,50	9,50
2	M5–M12	100	12 7135 0200	19,60	12,90
10	M3–M10	250	12 7135 1000	21,40	13,90
20	M5–M12	300	12 7135 2000	22,90	14,90

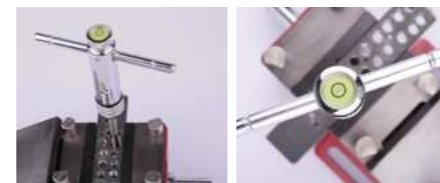

Werkzeughalter mit Sechskant-Schaft

Achtung: Das passende Drehmoment für die jeweilige Gewindegröße ist am Akkuschauber einzustellen!

Schaftgröße Zoll	Geeignet für	Spannbereich mm	Bestell-Nr.	Katalogpreis €	Aktionspreis €
1/4"	M3–M10	3,5–7	12 7138 0100	14,30	9,25
3/8"	M5–M12	5–9	12 7138 0200	20,00	12,90



Kombi-Maschinengewindebohrer HSSE-G

Ideal für Montage- und Reparaturarbeiten, zum Schneiden oder Nachschneiden von Gewinden

- Optimal geeignet für den Einsatz in handgeführten (Akku-)Elektro-Werkzeugen



Ø mm	Metrisches Gewinde	Steigung mm	Gesamtlänge mm	4-kant mm	Bestell-Nr.	Katalogpreis €	Aktionspreis €
2,5	M3	0,50	56	2,4	12 1422 0030	31,50	22,00
3,3	M4	0,70	63	3,0	12 1422 0040	31,50	22,00
4,2	M5	0,80	71	3,8	12 1422 0050	31,50	22,00
5,0	M6	1,00	80	4,9	12 1422 0060	35,10	24,50
6,8	M8	1,25	95	6,2	12 1422 0080	39,60	27,50
8,5	M10	1,50	106	8,0	12 1422 0100	44,20	30,50
10,2	M12	1,75	115	9,0	12 1422 0120	55,10	38,50



Stufenbohrer Multidrill, 3-Flächenschaft

ULTIMATECUT mit FLOWSTEP®-Spitze, RUnATEC

- Für anspruchsvolle Anwendungen, **Materialstärken bis 10 mm**
- Für punktgenaues, ultraschnelles Anbohren ohne Abrutschen
- Handgeführte Bohrungen bis Ø 27 mm möglich
- RUnATEC-Beschichtung für extrem lange Standzeit
- Optimal geeignet für den Einsatz in handgeführten (Akku-)Elektro-Werkzeugen



11 4432 1000

Bohrbereich mm	mm	mm	Bestell-Nr.	Katalogpreis €	Aktionspreis €
6,0 – 12,0	107,5	8,0	...0612	160,00	79,00
6,0 – 20,0	123,5	10,0	...0620	213,20	99,00
6,0 – 27,0	128,0	12,0	...0627	284,30	129,00

11 4432 0612



Inhalt Stück	Größen mm	Bestell-Nr.	Katalogpreis €	Aktionspreis €
3	6 – 12, 6 – 20, 6 – 27	...1000	565,00	269,00



Stufenbohrer

ULTIMATECUT mit FLOWSTEP®-Spitze, RUnATEC

- Perfektes Zentrieren ohne Ankrönen auch auf runden Oberflächen wie z. B. Rohren
- Leichter und ruhiger Bohrvorgang, ohne Verkanten im Material
- Bis zu **75 % Zeitersparnis** beim Bohren
- Optimal geeignet für den Einsatz in handgeführten (Akku-)Elektro-Werkzeugen



11 4458 1000

Bohrbereich mm	mm	mm	Bestell-Nr.	Katalogpreis €	Aktionspreis €
5,0 – 12,0	66,0	6,0	...0012	91,80	49,00
6,0 – 20,0	70,6	8,0	...0020	126,70	69,00
8,0 – 30,0	94,2	10,0	...0030	218,50	99,00

11 4458 0012



Inhalt Stück	Größen mm	Bestell-Nr.	Katalogpreis €	Aktionspreis €
3	5 – 12, 6 – 20, 8 – 30	...1000	393,20	189,00

**RUKO**

Spiralbohrer

DIN 338 Typ FT 130°

NEU im A17

ULTIMATECUT mit FLOWSTEP®-Spitze

- Kein Ankören nötig – punktgenaues, schnelles Zentrieren und Anbohren
- Bis zu **50 % schnelleres** Anbohren möglich
- Bis zu 5x mehr Bohrungen als mit herkömmlichen Bohrern möglich
- Durch 3-Flächenschaft wird optimale Kraftübertragung gewährleistet



11 2314...



11 2448...

Ø h8 mm	mm	mm	Bez.-Nr.	HSS Bestell-Nr. 11 2314...		HSS Co5 Bestell-Nr. 11 2448...	
				Katalogpreis €	Aktionspreis €	Katalogpreis €	Aktionspreis €
3,0	61,0	33,0	...0300	5,08	2,50	7,42	3,70
3,3	65,0	36,0	...0330	5,80	2,90	8,50	4,25
3,5	70,0	39,0	...0350	5,94	2,95	8,72	4,30
4,0	75,0	43,0	...0400	6,20	3,10	9,08	4,50
4,2	75,0	43,0	...0420	7,50	3,75	11,00	5,50
4,5	80,0	47,0	...0450	7,82	3,90	11,50	5,75
5,0	86,0	52,0	...0500	8,10	3,95	11,90	5,95
5,5	93,0	57,0	...0550	9,62	4,75	14,10	6,95
6,0	93,0	57,0	...0600	9,87	4,90	14,50	7,25
6,5	101,0	63,0	...0650	11,20	5,60	16,30	8,10
6,8	109,0	69,0	...0680	11,90	5,95	17,50	8,75
7,0	109,0	69,0	...0700	11,90	5,95	17,50	8,75
7,5	109,0	69,0	...0750	12,70	6,35	18,60	9,25
8,0	117,0	75,0	...0800	15,20	7,60	22,30	10,95
8,5	117,0	75,0	...0850	15,70	7,85	23,00	10,95
9,0	125,0	81,0	...0900	19,70	9,85	28,90	14,50
9,5	125,0	81,0	...0950	22,30	10,95	32,30	15,95
10,0	133,0	87,0	...1000	22,30	10,95	32,60	16,30
10,2	133,0	87,0	...1020	27,40	13,50	40,00	19,95
10,5	133,0	87,0	...1050	27,90	13,95	40,80	20,40
11,0	142,0	94,0	...1100	29,10	14,50	42,60	21,30
11,5	142,0	94,0	...1150	30,40	14,95	44,50	22,25
12,0	151,0	101,0	...1200	31,70	15,75	46,30	22,90
12,5	151,0	101,0	...1250	32,90	16,40	48,20	23,90
13,0	151,0	101,0	...1300	34,20	16,95	50,10	24,90

**RUKO**

Spiralbohrer-Sätze

ULTIMATECUT mit FLOWSTEP®-Spitze ab Ø 3,0 mm

Vorteile und Eigenschaften siehe oben.

11 2506 0100



HSS HSS Co5

NEU im A17



11 2506 0300

Inhalt Stück	Größen mm	Bez.-Nr.	HSS Bestell-Nr. 11 2506...		HSS Co5 Bestell-Nr. 11 2508...	
			Katalogpreis €	Aktionspreis €	Katalogpreis €	Aktionspreis €
5	4,0, 5,0, 6,0, 8,0, 10,0	...0100	67,90	28,90	84,80	42,00
19	1,0 – 10,0 (0,5mm – steigend)	...0300	207,90	92,00	251,90	109,00
25	1,0 – 13,0 (0,5mm – steigend)	...0500	317,90	139,00	372,90	159,00

**RUKO**

Spiralbohrer

HSS DIN 338

NEU im A17

ULTIMATECUT mit FLOWSTEP®-Spitze und abgesetztem 3-Flächenschaft

Durch den abgesetzten Schaft (Ø 12,7 mm) ist ein Einspannen in jedes handelsübliche Bohrfutter möglich.

Weitere Vorteile und Eigenschaften siehe links auf S. 26



11 2316...

Bohr-Ø mm	Gesamtlänge mm	Spannutlänge mm	Bestell-Nr.	Katalogpreis €	Aktionspreis €
13,5	160,0	108,0	11 2316 1350	66,20	31,90
14,0	160,0	108,0	11 2316 1400	67,40	32,90
14,5	169,0	114,0	11 2316 1450	69,50	33,90
15,0	169,0	114,0	11 2316 1500	72,20	34,90
15,5	178,0	120,0	11 2316 1550	76,20	35,90
16,0	178,0	120,0	11 2316 1600	82,50	38,90
16,5	184,0	125,0	11 2316 1650	86,30	40,90
17,0	184,0	125,0	11 2316 1700	92,30	43,90
17,5	191,0	130,0	11 2316 1750	95,70	44,90
18,0	191,0	130,0	11 2316 1800	99,10	46,90
18,5	198,0	135,0	11 2316 1850	103,50	48,90
19,0	198,0	135,0	11 2316 1900	111,00	52,90
19,5	205,0	140,0	11 2316 1950	111,90	52,90
20,0	205,0	140,0	11 2316 2000	125,40	59,90



**RUKO**

Kegelsenker mit extrem ungleicher Teilung

ULTIMATECUT, RUnATEC, 3-Flächenschaft

- Deutlich weniger Vorschubkraft erforderlich
- Bis zu 3x mehr Senkungen möglich
- Bis zu 50 % schnelleres Senken**
- Extrem ruhiger Lauf
- Optimales Senkbild ohne Rattermarken

14 1227 1000



HSS HSS Co5 90° Z 4 DIN 335

NEU im A17

Außen-Ø mm	Kleiner Ø mm	Gesamtlänge mm	Schaft-Ø mm	Bez.-Nr.	HSS Bestell-Nr. 14 1227...		HSS Co5 Bestell-Nr. 14 1229...	
					Katalogpreis €	Aktionspreis €	Katalogpreis €	Aktionspreis €
10,4	2,5	50,0	6,0	...0104	44,20	18,90	55,20	23,90
12,4	2,8	56,0	8,0	...0124	52,80	22,90	65,90	28,90
16,5	3,2	60,0	10,0	...0165	61,40	26,90	76,80	32,90
20,5	3,5	63,0		...0205	76,00	32,90	95,20	40,90
25,0	3,8	67,0	...0250	91,70	38,90	114,70	48,90	
31,0	4,2	71,0	12,0	...0310	112,90	48,90	140,70	59,90
40,0	5,2	80,0	5,2	...0400	150,80	64,90	179,20	75,90

Inhalt Stück	Größen mm	Bez.-Nr.	HSS Bestell-Nr. 14 1227...		HSS Co5 Bestell-Nr. 14 1229...	
			Katalogpreis €	Aktionspreis €	Katalogpreis €	Aktionspreis €
6	6,3, 8,3, 10,4, 12,4, 16,5, 20,5	...1000	335,20	159,00	419,20	198,00
5	6,3, 10,4, 16,5, 20,5, 25,0	...1200			414,80	

Universalhandgriff für Senker

Passend für Senker mit Schaft	Bestell-Nr. 14 1308...	Katalogpreis €	Aktionspreis €
Ø 8 mm	...0080	44,50	27,90
Ø 10 mm	...0100	46,10	28,90
1/4" Sechskantschaft	...1406	18,70	12,90





Stahl IK

Halter zum Gewindefräsen

Stahlhalter mit Innenkühlung

Vertikal-Gewindefräsplatten und Halter für einen vielseitigen Einsatz im Bereich Gewindeschneiden, Einstechen und Anfasen, Stechfräsen sowie Vor- und Rückwärts Radiusfräsen.



Haltergröße	Plattentyp	d mm	D2 mm	I	L	Ersatzschraube	Ersatzschlüssel	Bestell-Nr.	Katalogpreis €	Aktionspreis €
1	C10	12	7,3	19	70	19 2695 0293	19 2695 0423	19 2627 0025	113,20	89,50
1.1		12	8	25	80			19 2627 0050	113,20	89,50
2		16	7,3	19	90			19 2627 0075	113,20	89,50
3	C12 S17	12	9	25	70	19 2695 0295	19 2695 0425	19 2627 0100	120,00	95,00
3.1		12	10	40	90			19 2627 0150	113,20	89,50
4		16	9	25	90			19 2627 0200	120,00	95,00
5	C18 S20	16	9	35	100	19 2695 0307	19 2695 0437	19 2627 0300	133,00	105,00
6		16	13,8	48	100			19 2627 0400	136,00	108,00
7		20	13,8	32	100			19 2627 0500	136,00	108,00
8	C18 S20	20	13,8	48	110	19 2695 0307	19 2695 0437	19 2627 0600	139,00	110,00
9		20	13,8	74	140			19 2627 0700	158,00	125,00



VHM IK

Halter zum Gewindefräsen

NEU im A17

Vollhartmetallhalter mit Innenkühlung

Vertikal-Gewindefräsplatten und Halter für einen vielseitigen Einsatz im Bereich Gewindeschneiden, Einstechen und Anfasen, Stechfräsen sowie Vor- und Rückwärts Radiusfräsen.

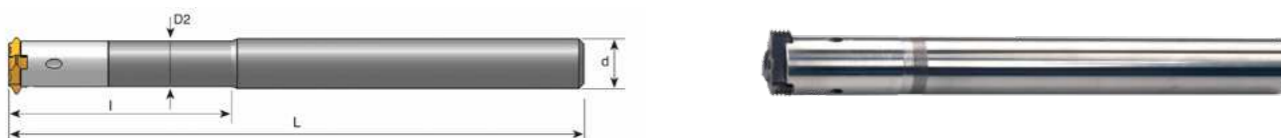

Haltergröße	Plattentyp	d mm	D2 mm	I	L	Ersatzschraube	Ersatzschlüssel	Bestell-Nr.	Katalogpreis €	Aktionspreis €
15	C10	8	7,3	35	125	19 2695 0293	19 2695 0423	19 2629 0100	205,90	165,00
16		8	8	-	125			19 2629 0200	196,10	157,00
17		10	7,3	45	150			19 2629 0300	233,30	187,50
18	C12 S17	10	9	40	150	19 2695 0295	19 2695 0425	19 2629 0400	233,30	187,50
19		10	10	-	150			19 2629 0500	211,50	169,00
20		12	9	57	165			19 2629 0600	335,20	267,50
21	C18 S20	12	12	-	170	19 2695 0307	19 2695 0437	19 2629 0700	303,80	245,00
22		16	13,8	48	195			19 2629 0800	395,50	317,50
23		16	13,8	74	195			19 2629 0900	413,60	330,00



60° Vollprofil

Vertikal Gewindefräsen

Vollprofil 60° – ISO für Innengewinde metrisch

- Stirnseitig befestigte Platte für hohe Präzision und exzellente Leistung
- Fräsen mit hohen Schnittwerten und perfekter Oberflächengüte
- Stabile und präzise Spannung für gleichbleibende Reproduzierbarkeit

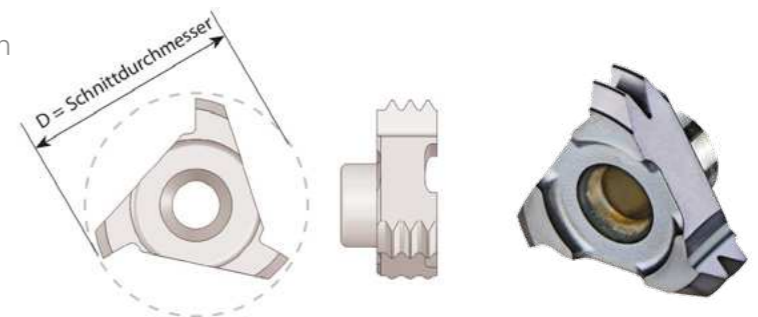

Haltergröße	Plattentyp	Steigung mm	Z	D mm	Gewinde M	Gewinde MF	Bestell-Nr.	Katalogpreis €	Aktionspreis € / Stück	
									1 Stück	3 Stück
1, 1.1, 2, 15, 16, 17	C10	0,50	6	9,0		M10, M12	19 2630 0010	42,80	36,40	34,25
		0,75	4	10,0		M12	19 2630 0020	35,50	29,95	28,40
		1,00	3	10,0		M12, M13	19 2630 0030	35,50	29,95	28,40
		1,50	2	10,0		M13, M14	19 2630 0040	35,50	29,95	28,40
1, 2, 15, 17	C10	1,75	1	9,6	M12		19 2630 0050	35,50	29,95	28,40
		2,00	1	10,0	M14	M18	19 2630 0060	35,50	29,95	28,40
3, 3.1, 4, 5, 18, 19, 20	C12	0,50	6	12,0		M13 – M18	19 2630 0100	45,80	38,95	36,50
		0,75	4	12,0		M13 – M18	19 2630 0200	42,10	35,75	33,70
		1,00	3	12,0		M14 – M19	19 2630 0300	38,10	32,40	30,50
		1,50	2	12,0		M15 – M19	19 2630 0400	38,10	32,40	30,50
		2,00	1	12,4	M16	M18, M20	19 2630 0500	38,10	32,40	30,50
		2,50	1	17,8	M18, M20		19 2630 0530	36,00	30,50	28,80
3, 4, 5, 18, 20	C12	3,00	1	17,8	M24		19 2630 0560	36,00	30,50	28,80
		0,50	9	17,8		M19 – M60	19 2630 0600	56,60	47,95	45,25
		0,75	6	17,8		M19 – M60	19 2630 0700	52,10	44,25	41,50
		1,00	5	17,8		M20 – M60	19 2630 0800	47,30	40,25	37,90
		1,50	3	17,8		M20 – M60	19 2630 0900	47,30	40,25	37,90
		2,00	2	17,8		M21 – M60	19 2630 1000	47,30	40,25	37,90
		2,50	2	17,8	M22		19 2630 1100	47,30	40,25	37,90
		3,00	1	17,8	M24, M27	M28 – M60	19 2630 1200	47,30	40,25	37,90
		3,50	1	17,8	M30, M33		19 2630 1300	44,70	37,95	35,75



55° Vollprofil

Vertikal Gewindefräsen

Vollprofil 55° – für Innen- und Außengewinde BSW, BSF, BSP

- Profilplatten für hohe Präzision und Performance
- Einsetzbar bei Rechts- und Linksgewinden

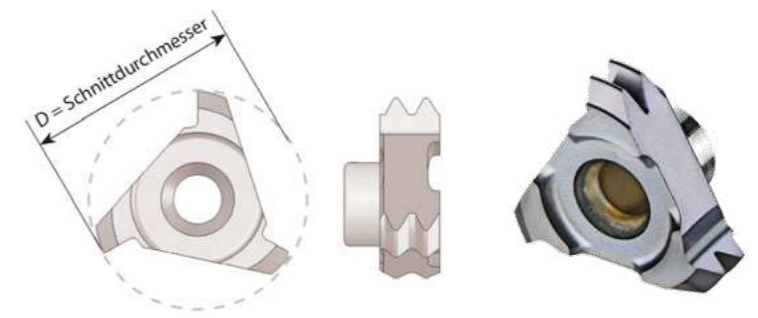

Haltergröße	Plattentyp	Steigung mm	Z	D mm	Gewinde G	Bestell-Nr.	Katalogpreis €	Aktionspreis € / Stück	
								1 Stück	3 Stück
1, 1.1, 2, 15, 16, 17	C10	19	2	10,0	G 1/4	19 2632 0050	35,50	29,95	28,40
3, 3.1, 4, 5, 18, 19, 20	C12			12,0	G 3/8	19 2632 0100	38,10	32,40	30,50
6, 7, 8, 9, 21, 22, 23	C18	14	2	17,8	G 1/2 – 7/8	19 2632 0200	47,30	40,25	37,90
		11			>= G1	19 2632 0300			

Wendeplatten für Teilprofil, Vollprofil, M, MF, UN, NPT, TR lieferbar. Weitere Platten im Onlineshop ab Bestell-Nr. 19263...



Heavy Duty Chuck-Fräsfutter

**NEU**  
im A17

- Massiver Grundkörper für höchste Stabilität
- Radial optimal belastbar durch modifizierte Außenkontur
- Kugelgelagerte Spannmutter mit neuem Fein-Trapezgewinde sorgt für reduzierte Vibrationen
- 100% prozesssicher da Formschluss Mikrokriechen verhindert
- + 100% Auszugsicherung bei Einsatz der FAHRION Keilspannzange 3 µm sowohl in Standardausführung als auch in abgedichteter Ausführung 2 µm

Anwendung

- Erste Wahl bei hohen Zeitspannvolumen auf dynamischen Maschinen
- Für höchste Genauigkeit, Prozesssicherheit und Effizienz
- Sehr gute Performance bei Einsatz von modernen Frässtrategien wie z.B. Trochoidales Fräsen bis 5xD
- Zum Schlichten für optimale Oberflächengüten
- Auch zur Bearbeitung von Vergütungsstählen, Titan und hochlegiertem Aluminium bestens geeignet



21 1228 0065



21 1228 0070 / 21 1228 0100



21 1816 0070 / 21 1816 0100



21 2250 ...



21 2253 ...



21 2362 ... / 21 2363 ...



21 2455 0400



21 2457 0400

Heavy Duty Chuck-Fräsfutter

Ausführung	A mm	D mm	Spannbereich mit jeweiligen Spannangen	Bestell-Nr.	Katalogpreis €	Aktionspreis €
SK 40	65	53	<b>2 – 20 mm:</b> GERC32-HP (21 2250.../21 2253...) <b>12,16,20 mm:</b> GERC32-W (21 2362 1200 – 2000) GERC32-WD (21 2363 1200 – 2000)	21 1228 0065	206,00	<b>169,00</b>
SK 50	70			21 1228 0070	321,40	<b>264,00</b>
	100			21 1228 0100	371,50	<b>305,00</b>
HSK-A-63	70			21 1816 0070	249,80	<b>199,00</b>
	100			21 1816 0100	298,50	<b>192,00</b>

Inkl. Spannmutter

**NEU**  
im A17

ER-Hochgenauigkeits-Spannzangen

Spannbereich mm	Bez.-Nr.	Standardausführung Bestell-Nr. 21 2250...		Abgedichtete Ausführung Bestell-Nr. 21 2253...	
		Katalogpreis €	Aktionspreis €	Katalogpreis €	Aktionspreis €
6	...0600	48,90	<b>42,00</b>	102,20	<b>87,50</b>
8	...0800				
10	...1000				
12	...1200				
14	...1400				
16	...1600				
20	...2000				

Keilspannzangen 4546E mit zusätzlicher Auszugsicherung

Ausführung	Spannbereich mm	Bestell-Nr.	Katalogpreis €	Aktionspreis €
Standardausführung GERC32-W	12	21 2362 1200	116,40	<b>92,00</b>
	16	21 2362 1600		
	20	21 2362 2000		
Abgedichtete Ausführung GERC32-WD	12	21 2363 1200	139,80	<b>110,00</b>
	16	21 2363 1600		
	20	21 2363 2000		

Spannbereiche: Nur für Nenndurchmesser und bis Schafttoleranzen h10

**NEU**  
im A17

Ausführung	Spannbereich mm	Drn. mm	Passend für Spannmuttern	Bestell-Nr.	Katalogpreis €	Aktionspreis €
Rollenschlüssel mit Griff	2 – 20	53	HDC32	21 2455 0400	94,00	<b>75,00</b>
Drehmoment-Rollenschlüsselaufsatz 14 x 18 mm				21 2457 0400		

**NEU**  
im A17

Passender Drehmomentschlüssel

Ausführung	Skalenbereich Nm / lbf ft	Skalenteilung Nm	Rechteckaufnahme mm	Länge mm	Bestell-Nr.	Katalogpreis €	Aktionspreis €
Drehmomentschlüssel TORCOFIX TF-SE	40-200 Nm/30-150 lbf ft	1,0	14 x 18	475	54 1010 4020	279,00	<b>198,00</b>

Anzugsmomente der Spannmuttern HDC

Ø mm	Anzugsmoment max. Nm
2,0 – 5,5	40
6,0 – 15,5	120
16,0 – 19,5	140
20,0	180

Bei Schlichtbearbeitungen empfehlen wir die Spannmutter mit 50 – 70% des maximalen Anzugsmomentes zu spannen, um, bedingt durch eine höhere Dämpfung, optimale Bearbeitungsergebnisse zu erzielen.



Adapterbacken für Maschinenschraubstöcke

NEU im A17

- Kompatibel zu vielen am Markt vorhandenen Fabrikaten und Schraubstockmodellen
- Nachhaltig, da bestehende Grundkörper weiterverwendet werden können
- Schnelle Amortisation durch günstiges Aufsatzbackenportfolio
- Breitestes Backenportfolio für Roh- und Fertigteilspannung, welches auf dem Markt vorhanden ist
- Rüstzeitoptimierung, da bei Vielzahl an Aufsatzbacken Spannschrauben zum Wechseln der Vorsatzbacken nur gelockert werden müssen



Abweichungen von Abbildung möglich



22 0880 0100



22 0880 0300



22 0880 0500



22 0880 0200



22 0880 0400



22 0880 0600

Bezeichnung	Passend für Backenbreite mm	Passend zu Fabrikat	Bestell-Nr.	Aktionspreis € / Stück
Kombi-Wendebacke, fest	125	Allmatic: NC8 125M/L Garant: HipoClamp125 / LC125 Kesel: NCA 125	22 0880 0100	235,00
Kombi-Wendebacke, beweglich			22 0880 0200	
Kombi-Wendebacke, fest			Röhm: RKE 125 Atorn: MM-G 125 Imatec: 22 0588 0125	
Kombi-Wendebacke, beweglich		22 0880 0400		
Kombi-Wendebacke, fest		Roemheld Hilma: KNC 125		
Kombi-Wendebacke, beweglich			22 0880 0600	

Auswahl an passenden Vorsatzbacken (siehe S.).

Scannen Sie den QR-Code für weiteres Zubehör:



Vorsatzbacken

NEU im A17

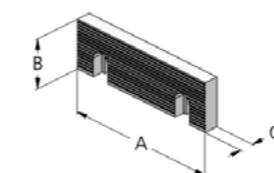

22 0270 1050

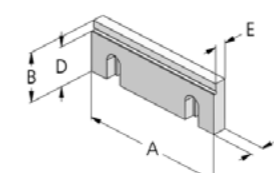

22 0270 1350

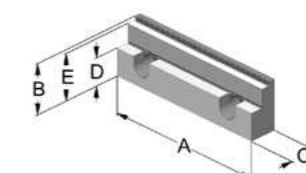

22 0270 1440

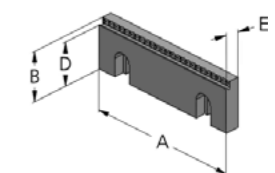

22 0270 1500

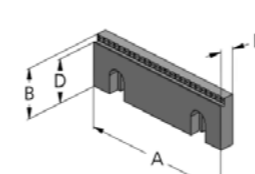

22 0270 1650

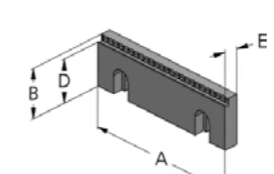

22 0270 1800

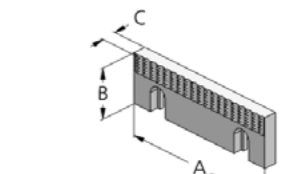

22 0270 2350

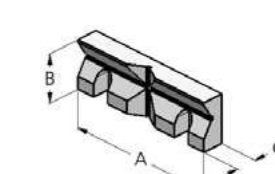

22 0270 2500

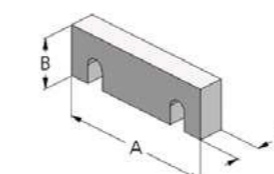

22 0270 2650

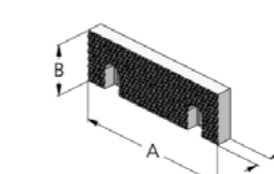

22 0270 2800

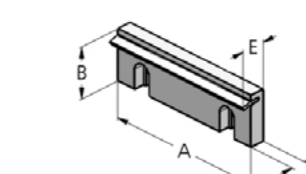

22 0270 2950

Bezeichnung	Backenbreite mm	B mm	C mm	D mm	E mm	Bestell-Nr.	Katalogpreis € / Stück	Aktionspreis € / Stück	
Standardbacke, Oberfläche profiliert	125	40	11,5	-	-	22 0270 1050	56,50	53,70	
Stufenbacke				32	9,5	22 0270 1350	106,00	100,50	
Stufenbacke, 18 mm und grip 3 mm				21,5	22	37,0	22 0270 1440	228,00	216,50
Stufenbacke grip 3 mm			11,5	37	9,0	22 0270 1500	128,00	121,50	
Stufenbacke grip 5 mm				35		22 0270 1650	128,00	121,50	
Stufenbacke grip 8 mm				32		22 0270 1800	128,00	121,50	
Backe grip			-	-	-	-	22 0270 2350	62,10	59,00
Prismabacke			17,5	-	-	-	22 0270 2500	147,00	139,65
Backe weich			20,0	-	-	-	22 0270 2650	52,10	49,50
Backe gehauen			12,5	-	-	-	22 0270 2800	67,60	64,25
Federblatt-Niederzugbacke			11,5	-	-	19,0	22 0270 2950	70,90	67,40



Werkstückunterlagen-Set

- Magnete mechanisch eingestaucht, anstatt eingeklebt
- Flexibles und rationelles Spannen
- Rostfreier Federstahl brüniert
- Höhengenaugigkeit ±0,01 mm
- Materialstärke 2,5 mm



Höhen mm	Passend zu Systembacken mm	B mm	Bestell-Nr.	Katalogpreis €	Aktionspreis €
37, 35, 30, 25, 12	H = 40	125	20 0220 2310	351,00	333,50



HSS-Kernbohrer Quick-IN

**NEU**  
im A17

Stoß- und schlagunempfindlich – perfekt für Montagearbeiten



- HSS**
- Hohe Standzeit
  - Hochwertiger Schnellarbeitsstahl
  - Optimale Bohrerergebnisse in Stahl- und Metallbau
  - Perfekt für Montagearbeiten



- HSS TiN**
- TiN-Oberflächenbeschichtung (3 µm 1.550 HV)
  - Optimale Bohrerergebnisse in Stahl- und Edelstahl
  - Geringe Reibung durch beste Gleiteigenschaften
  - Erhöhte Hitzebeständigkeit für Trockenbohrungen

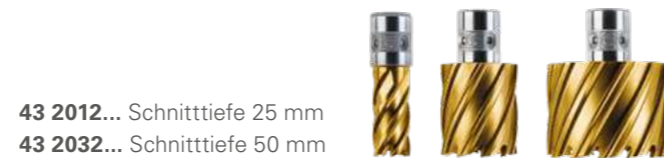

Bohr-Ø mm	Schnitttiefe 25 mm 43 2010...		Schnitttiefe 25 mm / TiN 43 2012...		Schnitttiefe 50 mm 43 2030...		Schnitttiefe 50 mm / TiN 43 2032...					
	Katalog- preis €	Aktions- preis €	Katalog- preis €	Aktions- preis €	Katalog- preis €	Aktions- preis €	Katalog- preis €	Aktions- preis €				
12	0120	17,70	14,10	0120	31,90	25,40	0120	24,90	19,80	0120	40,80	32,50
13	0130	17,70	14,10	0130	31,90	25,40	0130	24,90	19,80	0130	40,80	32,50
14	0140	17,70	14,10	0140	31,90	25,40	0140	24,90	19,80	0140	40,80	32,50
15	0150	17,70	14,10	0150	31,90	25,40	0150	24,90	19,80	0150	40,80	32,50
16	0160	17,70	14,10	0160	31,90	25,40	0160	24,90	19,80	0160	40,80	32,50
17	0170	19,30	15,40	0170	34,90	27,80	0170	27,00	21,50	0170	43,60	34,70
18	0180	19,30	15,40	0180	34,90	27,80	0180	27,00	21,50	0180	43,60	34,70
19	0190	19,30	15,40	0190	34,90	27,80	0190	27,00	21,50	0190	43,60	34,70
20	0200	22,50	17,90	0200	39,20	31,20	0200	31,60	25,20	0200	49,50	39,50
21	0210	22,50	17,90	0210	39,20	31,20	0210	31,60	25,20	0210	49,50	39,50
22	0220	22,50	17,90	0220	39,20	31,20	0220	31,60	25,20	0220	49,50	39,50
23	0230	25,70	20,50	0230	48,00	38,30	0230	31,60	25,20	0230	58,20	46,40
24	0240	25,70	20,50	0240	48,00	38,30	0240	33,90	27,00	0240	58,20	46,40
25	0250	25,70	20,50	0250	48,00	38,30	0250	38,30	30,50	0250	58,20	46,40
26	0260	30,10	24,00	0260	52,40	41,80	0260	38,30	30,50	0260	65,40	52,10
27	0270	30,10	24,00	0270	52,40	41,80	0270	38,30	30,50	0270	65,40	52,10
28	0280	32,10	25,60	0280	56,70	45,20	0280	45,30	36,10	0280	71,20	56,80
29	0290	32,10	25,60	0290	56,70	45,20	0290	45,30	36,10	0290	71,20	56,80
30	0300	34,30	27,30	0300	62,50	49,80	0300	45,30	36,10	0300	78,50	62,60
31	0310	34,30	27,30	0310	62,50	49,80	0310	50,80	40,50	0310	78,50	62,60
32	0320	39,70	31,60	0320	71,20	56,80	0320	50,80	40,50	0320	88,70	70,70
33	0330	39,70	31,60	-	-	-	0330	56,50	45,00	0330	88,70	70,70
34	0340	45,10	35,90	0340	78,50	62,60	0340	56,50	45,00	0340	98,80	78,80
35	0350	45,10	35,90	-	-	-	0350	56,50	45,00	0350	98,80	78,80
36	0360	45,10	35,90	-	-	-	0360	64,40	51,30	0360	98,80	78,80
37	0370	52,60	41,90	0370	88,70	70,70	0370	64,40	51,30	0370	110,40	88,00
38	0380	52,60	41,90	-	-	-	0380	64,40	51,30	0380	110,40	88,00
39	0390	52,60	41,90	-	-	-	0390	73,40	58,50	0390	110,40	88,00
40	0400	59,00	47,00	-	-	-	0400	73,40	58,50	0400	123,40	98,40

Weitere Größen bis 50 mm Bohrdurchmesser, in 1 mm Schritten, erhältlich!

Kernbohrer-Satz Quick-IN

Inhalt	Umfang	Schnitttiefe	Bestell-Nr.	Katalogpreis €	Aktionspreis €
6 Kernbohrer (je 1x Ø-12, 14, 16, 18, 20, 22 mm), 2 Zentrierstifte (100 mm)	8-teilig, Kunststoffbox	50 mm	43 2030 5000	160,90	123,00



HSS-Kernbohrer 3/4"-WELDON

**NEU**  
im A17

Bohrt mehrschichtig gestapelte Stahllagen in einem Zug – ohne Kernentfernung



- HSS**
- Für weiche bis mittelharte Metalle, wie Baustahl, Aluminium
  - Hitzebeständigkeit bis 600°
  - Festigkeit 64 HRC
  - Schneidenhärte 800 HV



- HSS TiN**
- Perfekt für Stahl und Edelstahl
  - Hitzebeständigkeit bis 650°
  - Festigkeit 64 HRC
  - Schneidenhärte 800 HV

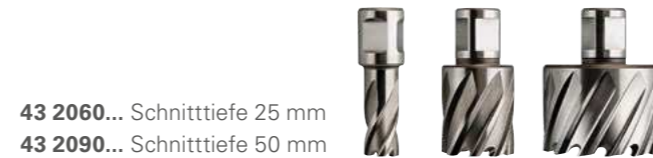

Bohr-Ø mm	Schnitttiefe 25 mm 43 2060...		Schnitttiefe 25 mm / TiN 43 2062...		Schnitttiefe 50 mm 43 2090...		Schnitttiefe 50 mm / TiN 43 2092...					
	Katalog- preis €	Aktions- preis €	Katalog- preis €	Aktions- preis €	Katalog- preis €	Aktions- preis €	Katalog- preis €	Aktions- preis €				
12	0120	16,90	13,40	0120	31,90	25,40	0120	23,80	18,90	0120	40,80	32,50
13	0130	16,90	13,40	0130	31,90	25,40	0130	23,80	18,90	0130	40,80	32,50
14	0140	16,90	13,40	0140	31,90	25,40	0140	23,80	18,90	0140	40,80	32,50
15	0150	16,90	13,40	0150	31,90	25,40	0150	23,80	18,90	0150	40,80	32,50
16	0160	16,90	13,40	0160	31,90	25,40	0160	23,80	18,90	0160	40,80	32,50
17	0170	18,50	14,70	0170	34,90	27,80	0170	25,90	20,60	0170	43,60	34,70
18	0180	18,50	14,70	0180	34,90	27,80	0180	25,90	20,60	0180	43,60	34,70
19	0190	18,50	14,70	0190	34,90	27,80	0190	25,90	20,60	0190	43,60	34,70
20	0200	21,60	17,20	0200	39,20	31,20	0200	30,20	24,00	0200	49,50	39,50
21	0210	21,60	17,20	0210	39,20	31,20	0210	30,20	24,00	0210	49,50	39,50
22	0220	21,60	17,20	0220	39,20	31,20	0220	30,20	24,00	0220	49,50	39,50
23	0230	24,60	19,60	0230	48,00	38,30	0230	30,20	24,00	0230	58,20	46,40
24	0240	24,60	19,60	0240	48,00	38,30	0240	32,40	25,80	0240	58,20	46,40
25	0250	24,60	19,60	0250	48,00	38,30	0250	36,70	29,20	0250	58,20	46,40
26	0260	28,70	22,90	0260	52,40	41,80	0260	36,70	29,20	0260	65,40	52,10
27	0270	28,70	22,90	0270	52,40	41,80	0270	36,70	29,20	0270	65,40	52,10
28	0280	30,70	24,40	0280	56,70	45,20	0280	43,30	34,50	0280	71,20	56,80
29	0290	30,70	24,40	0290	56,70	45,20	0290	43,30	34,50	0290	71,20	56,80
30	0300	32,90	26,20	0300	62,50	49,80	0300	43,30	34,50	0300	78,50	62,60
31	0310	32,90	26,20	0310	62,50	49,80	0310	48,60	38,70	0310	78,50	62,60
32	0320	38,00	30,30	0320	71,20	56,80	0320	48,60	38,70	0320	88,70	70,70
33	0330	38,00	30,30	0330	71,20	56,80	0330	54,10	43,10	0330	88,70	70,70
34	0340	43,10	34,30	0340	78,50	62,60	0340	54,10	43,10	0340	98,80	78,80
35	0350	43,10	34,30	0350	78,50	62,60	0350	54,10	43,10	0350	98,80	78,80
36	0360	43,10	34,30	0360	78,50	62,60	0360	61,60	49,10	0360	98,80	78,80
37	0370	50,30	40,10	0370	88,70	70,70	0370	61,60	49,10	0370	110,40	88,00
38	0380	50,30	40,10	0380	88,70	70,70	0380	61,60	49,10	0380	110,40	88,00
39	0390	50,30	40,10	0390	88,70	70,70	0390	70,30	56,00	0390	110,40	88,00
40	0400	56,50	45,00	0400	98,80	78,80	0400	70,30	56,00	0400	123,40	98,40

Weitere Größen bis 60 mm Bohrdurchmesser, in 1 mm Schritten, erhältlich!

Kernbohrer-Sätze 3/4"-WELDON

Inhalt	Umfang	Schnitttiefe	Bestell-Nr.	Katalogpreis €	Aktionspreis €
6 Kernbohrer (je 1x Ø-12, 14, 16, 18, 20, 22 mm), 1 Auswerfstift (80 mm)	7-teilig, Kunststoffbox	25 mm	43 2060 5000	123,00	94,00
6 Kernbohrer (je 1x Ø-12, 14, 16, 18, 20, 22 mm), 1 Auswerfstift (100 mm)	7-teilig, Kunststoffbox	50 mm	43 2090 5000	154,00	118,00



**Fächerschleifscheibe für Stahl und Edelstahl**

SMT 324 Extra

**Für die universelle Kanten- und Flächenbearbeitung**

- Zirkonkorund
- Glasgewebeteller
- Für Kanten- und Flächenbearbeitung auf Stahl und Edelstahl
- Für die Entfernung von Schweißnähten und Graten

**Solange Vorrat reicht!**

Scheiben-Ø mm	Bohrungs-Ø mm	Körnung	Drehzahl max. min <sup>1</sup>	Tellerform	📦	Bestell-Nr.	Katalogpreis €	Aktionspreis € / Stück		
								1 Stück	10 Stück	100 Stück
125	22, 23	40	12.200	Gewölbt	10	45 2320 1254	3,60	1,65	1,45	1,20
		60				45 2320 1256				

**Trennscheiben für Stahl und Edelstahl**

Vulcan-Trennscheiben

**100 Stück im praktischen Eimer**

- Zum Trennen von Stahl, Edelstahl und hochlegierten Stählen
- Längere Standzeit und höherer Materialabtrag
- Hohe Stabilität für gerade Schnitte

**Solange Vorrat reicht!**

Abmessung mm	Drehzahl max. min <sup>1</sup>	Form	📦	Bestell-Nr.	Katalogpreis € / VE	Aktionspreis € / VE
125 x 1,0 x 22,23	12.250	Gerade	100	40 0450 0410	96,00	59,00

**Trennscheiben für Stahl und Edelstahl**

EHT 125-1,0 START STEELOX

**Zuverlässige Qualität für Handwerks- und Montagetätigkeiten.**

- Universell auf Stahl und Edelstahl (INOX) einsetzbar
- Schneller Arbeitsfortschritt durch gute Trennleistung
- Hohe Wirtschaftlichkeit durch gute Standzeit
- Dünne und gratarme Trennschnitte
- Komfortabel und sicher
- Schnelle Trennschnitte
- Ideal für Akku-Winkelschleifer geeignet

**Solange Vorrat reicht!**

Abmessung mm	Drehzahl max. min <sup>1</sup>	Form	📦	Bestell-Nr.	Katalogpreis € / VE	Aktionspreis € / VE
125 x 1,0 x 22,23	12.250	Gerade	100	40 0450 0700	160,00	69,00

**RHODIUS****Trennscheiben aus Aluminiumoxid**

XT 70

**Besonders leichter und schneller Schnitt**

- **Mit Normbohrung 22,23 mm**
- Geringe Gratbildung
- Geringer Funkenflug
- Schnittgeschwindigkeit 80 m/s

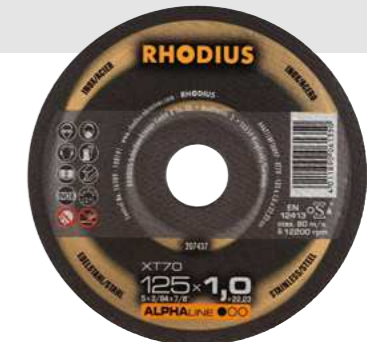
**NEU**  
im A17

Scheiben-Ø mm	Stärke mm	Form	Drehzahl max. min <sup>1</sup>	📦	Bestell-Nr.	Katalogpreis €	Aktionspreis € / Stück	
							1 Stück	100 Stück
115	1,0	gerade	13.300	100	45 1407 0050	1,30	0,70	0,60
	1,5							
125	1,0	gerade	12.250	100	45 1407 0250	1,30	0,70	0,60
	1,5							

Auch für Akku- und antriebsschwache Maschinen geeignet.



## RHODIUS

### Trennscheiben aus Siliziumkarbid (SiC) und Korund

XT 24

#### Spezielle Füllstoffe verhindern ein Zusetzen der Scheibe

- Mit Normbohrung 22,23 mm
- Geringe Gratbildung, hervorragende Laufruhe
- Langlebig, stabiler Einsatz
- Schnittgeschwindigkeit 80 m/s

N  
AluNEU  
im A17

Scheiben-Ø mm	Stärke mm	Form	Drehzahl max. min <sup>-1</sup>	📦	Bestell-Nr.	Katalogpreis €	Aktionspreis € / Stück	
							1 Stück	50 Stück
115	1,0	gerade	13.300	50	45 1432 1151	2,50	1,60	1,50
	1,5				45 1432 1152	2,70	1,80	1,60
125	1,0	gerade	12.250	50	45 1432 1251	2,60	1,80	1,60
	1,5				45 1432 1252	2,80	1,90	1,70

Auch für Akku- und antriebsschwache Maschinen geeignet.



## RHODIUS

### Schrupp- und Trennscheiben aus Siliziumkarbid (SiC) und Korund

XTK69 Multi Cross

#### Trennen und Schleifen in nur einem Arbeitsgang

- Mit Normbohrung 22,23 mm
- Aggressiver Schnitt
- Sicher durch drei vollflächige Gewebelagen
- Geeignet für eine Vielzahl von Materialien
- Schnittgeschwindigkeit 80 m/s



Uni

NEU  
im A17

Scheiben-Ø mm	Stärke mm	Form	Drehzahl max. min <sup>-1</sup>	📦	Bestell-Nr.	Katalogpreis €	Aktionspreis € / Stück	
							1 Stück	25 Stück
115	1,9	gekröpft	13.300	25	45 1300 0115	2,60	1,70	1,50
			12.250		45 1300 0125	2,70	1,80	1,60

Auch für Akku- und antriebsschwache Maschinen geeignet. Bedingt geeignet für hartgebrannte Fliesen und Klinker.



## VSM

### Schleifbänder und Fiberscheiben aus Keramik Korn

ACTIROX Fiberscheiben AF

Sind ideal zum Anfassen und Ausschleifen von Fehlstellen mit hochtourigen Winkelschleifern.

#### Mit Normbohrung 22,23 mm.

AF799: Besonders geeignet für Stahl und Alu

AF890: Speziell für Superlegierungen und Edelstahl

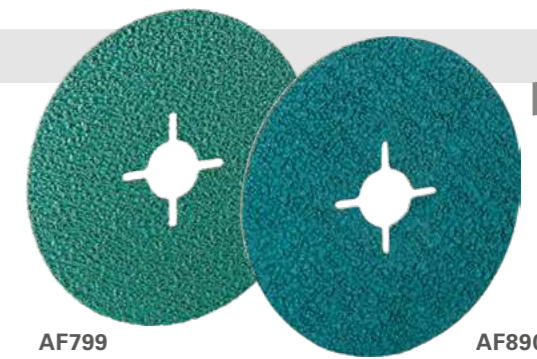

Uni

NEU  
im A17

Scheiben-Ø mm	Körnung	📦	AF799			AF890		
			Bestell-Nr.	Katalogpreis €	Aktionspreis €	Bestell-Nr.	Katalogpreis €	Aktionspreis €
125	36+	50	45 2378 0100	2,70	1,60	45 2379 0100	3,00	1,80
	60+		45 2378 0200	2,60	1,60	45 2379 0200	2,90	1,80
	80+		45 2378 0300	2,50	1,50	45 2379 0300	2,80	1,70

Anfassen

Reinigen

Schweißnaht vorbereiten



ACTIROX Schleifkorn in Bestform

- **Höchstleistung bei Superlegierungen, Edelstählen und unlegierten Stählen**
- Kontinuierlich scharfe Schneidkanten
- Mehr als doppelter Abtrag im Vergleich zu herkömmlichen Keramikschleifmitteln
- Kühler Schliff verringert deutlich den Materialausschuss und die zusätzliche Nacharbeit

ACTIROX Schleifbänder AK890Y überzeugen bei stationären Anwendungen wie dem Entfernen von Schweißnähten und Graten am Backstand.



Bandbreite mm	Körnung	Bandlänge mm	📦	Bestell-Nr.	Katalogpreis €	Aktionspreis €
50	36+	2.000	10	45 2850 0036	19,70	11,80
75				45 2855 0036	28,60	17,10
150				45 2860 0036	56,00	33,60

Entgraten

Abschleifen von Angüssen

Schweißnähte einebnen





Schleifscheiben aus VICTOGRAIN

CC-GRIND ROBUST

Leistungsstarke und ergonomische Alternative zur Schrapp-, Fächer- und Fiberscheibe

- Mit Normbohrung 22,23 mm
- Übertreffende Standzeit
- Robuster und sicherer Einsatz durch glasfaserverstärkten Kunststofftragteller



NEU im A17

Scheiben-Ø mm	Drehzahl max. min <sup>1</sup>	Form	Verpackung	Bestell-Nr.	Katalogpreis €	Aktionspreis € / Stück	
						1 Stück	10 Stück
115	13.300	Gekröpft	10	45 1260 0115	6,90	3,80	3,60
125	12.200			45 1260 0125	6,60	4,20	4,00



Schleifscheiben aus VICTOGRAIN

CC-GRIND VIEW

Punktgenaues Arbeiten und Überwachen des Arbeitsprozesses durch Sichtfenster

- Mit Normbohrung 22,23 mm
- Robuster und sicherer Einsatz durch glasfaserverstärkten Kunststofftragteller



NEU im A17

Scheiben-Ø mm	Drehzahl max. min <sup>1</sup>	Form	Verpackung	Bestell-Nr.	Katalogpreis €	Aktionspreis € / Stück	
						1 Stück	10 Stück
125	12.200	Gekröpft	10	45 1270 0125	7,30	4,70	4,50



Schrappscheiben aus Aluminiumoxid

SPEEDOFLEX

Zur Bearbeitung von Stahl und Edelstahl

- Mit Normbohrung 22,23 mm
- Eisen-, schwefel- und chlorfrei, somit keine Verschmutzung des Werkstücks
- Hohe Schnittkraft und ausgezeichnete Leistung
- Schnittgeschwindigkeit 80 m/s



NEU im A17

Scheiben-Ø mm	Stärke mm	Drehzahl max. min <sup>1</sup>	Form	Verpackung	Bestell-Nr.	Katalogpreis €	Aktionspreis € / Stück	
							1 Stück	10 Stück
115	6,4	12.200	Gekröpft	10	45 1210 1156	3,50	2,40	2,20
125					45 1210 1256	3,90	2,70	2,40



Schrappscheiben aus Keramik / Aluminium-Mischung

QUANTUM 3

- Selbstschärfende Keramikkorntechnologie für hohe Abtragsleistung und geringere Schleifzeit
- Komfortablere Anwendung mit geringerer Ermüdung der Hand durch weniger Vibrationen beim Schrappen
- Schnittgeschwindigkeit 80 m/s



NEU im A17

Scheiben-Ø mm	Stärke mm	Drehzahl max. min <sup>1</sup>	Form	Verpackung	Bestell-Nr.	Katalogpreis €	Aktionspreis € / Stück	
							1 Stück	10 Stück
115	7	12.250	Gekröpft	10	45 1220 0115	7,30	4,70	4,50
125					45 1220 0125	7,60	4,90	4,70





### Radialschleifbürsten mit Schaft

SUNBURST für Geradschleifer

Für leichtes Entgraten, Säubern sowie Fein- und Polierbearbeitungen. Ideal für schwer erreichbare Stellen.

- Dünne, flexible Borsten ermöglichen ein schnelles und konstantes Finish
- Entfernen dünner Oberflächenschichten mit minimaler Entwicklung von Staub und Hitze



NEU  
im A17

Stärke mm	Schaft-Ø mm	Gesamt- länge mm	Körnung	Härtegrad	Drehzahl max. min <sup>-1</sup>	📦	Ø 51 mm			Ø 76 mm		
							Bestell-Nr.	Katalog- preis €	Aktions- preis €	Bestell-Nr.	Katalog- preis €	Aktions- preis €
6,4	6	40	K80	Grob	10.000	5	44 1310 0080	27,10	19,30	44 1320 0080	29,80	21,20
			K120	Medium			44 1310 0120			44 1320 0120		
			K220	Standard			44 1310 0220			44 1320 0220		



### Scheiben für Radialschleifbürsten mit Schaft

SUNBURST für Schaftmontage

Die Bürstenlebensdauer wird durch Ausüben von leichtem Druck auf die Borstenspitzen maximiert.

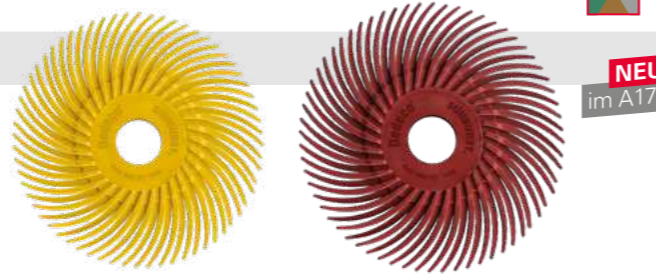

NEU  
im A17

Stärke mm	Bohrungs-Ø mm	Körnung	Härtegrad	Drehzahl max. min <sup>-1</sup>	📦	Ø 51 mm			Ø 76 mm		
						Bestell-Nr.	Katalog- preis €	Aktions- preis €	Bestell-Nr.	Katalog- preis €	Aktions- preis €
1,1	9,53	K80	Grob	20.000	5	44 1323 0080	4,50	3,40	44 1325 0080	5,40	4,10
		K120	Medium			44 1323 0120			44 1325 0120		
		K220	Standard			44 1323 0220			44 1325 0220		



### Aufnahmeschaft für Radialschleifbürsten

SUNBURST für Radialschleifbürstenscheiben

PREMIUM-Schaft für Durchmesser 51 – 76 mm



NEU  
im A17

Bohrungs-Ø mm	Schaft-Ø mm	Länge mm	Passend für Scheiben-Ø mm	Bestell-Nr.	Katalog- preis €	Aktions- preis €
9,53	6	30	51 – 76	44 1330 0100	17,20	12,30



### Radialschleifbürsten mit Flansch/Adapter

SUNBURST für Schleifböcke

Durch den integrierten Flansch/Adapter sind sie sofort an Schleifböcken einsetzbar. Arbeitsgeschwindigkeit von ca. 800 – 4.000 RPM für ein perfektes Finish.

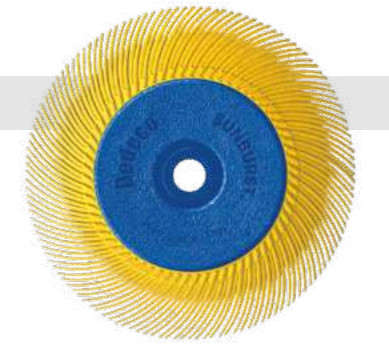

NEU  
im A17

Scheiben-Ø mm	Bohrungs-Ø mm	Flansch-Ø mm	Körnung	Härtegrad	Drehzahl max. min <sup>-1</sup>	📦	Bestell-Nr.	Katalogpreis €	Aktionspreis €
152	12,7	25,4	K36	Ultra Grob	6.000	5	44 1340 0036	82,00	58,00
			K80	Grob			44 1340 0080		
			K120	Medium			44 1340 0120		
			K220	Standard			44 1340 0220		
			K400	Fein			44 1340 0400		

Für alle Bürsten gilt: **Geringere Drehzahlen** ermöglichen **weicheren Ansatz, größere Flexibilität** und **feinere Ergebnisse**. **Höhere Drehzahlen** erlauben einen **aggressiveren Materialabtrag**.



### Schleifbürsten mit Gewindefaufnahme

SUNBURST für Winkelschleifer

Für Fein- und Polierbearbeitungen sowie zum Entfernen von Lack, Farbe und Rost.

Die elastischen Bürsten passen sich optimal der Form des Werkstücks an und gewährleisten einen konstant hochwertigen Schliff.

#### Einsatzempfehlung

- ULTRA GROB und EXTRA GROB zum Entfernen von Rost und Farbe
- MEDIUM für sanftes Säubern und Feinschliff



NEU  
im A17

Scheiben-Ø mm	Besatzlänge mm	Gewinde- aufnahme	Körnung	Härtegrad	Drehzahl max. min <sup>-1</sup>	📦	Bestell-Nr.	Katalogpreis €	Aktionspreis €
115	39	M14	K36	Ultra Grob	12.000	5	44 1360 0036	34,50	23,90
			K50	Extra Grob			44 1360 0050		
			K80	Grob			44 1360 0080		
			K120	Medium			44 1360 0120		





**Drehmoment-Schraubendreher Sets mit Schlüsselgriff easyTorque Key TORX-PLUS®**

**NEU**  
im A17

19- oder 23-teiliges Set im Werkbankständer mit Wechselklingen

Kontrollierter Schraubenanzug ohne Materialbeschädigung und Nacharbeit an schwer zugänglichen Stellen? Kein Problem mit dem easyTorque Key Schlüsselgriff Set, welches prozesssichere Verschraubungen ermöglicht. Dank eines hör- und fühlbaren Klicksignals beim Erreichen des eingestellten Drehmomentwerts bleibt das Werkstück unbeschädigt. Die handlichen Schlüsselgriffe ermöglichen eine optimale Kraftübertragung.

Hergestellt in Anlehnung an die Norm EN ISO 6789 erfüllt das Drehmomentwerkzeug eine Auslösegenauigkeit von +/- 10%.

**Inhalt 19-teiliges Set:**

- Drehmoment-Schraubendreher mit Schlüsselgriff easyTorque Key fest voreingestellte Drehmomentbegrenzung je 1 Stück 0,6 Nm, 0,9 Nm, 1,1 Nm, 1,5 Nm, 2,2 Nm, 3,0 Nm
- Wechselklingen TORX® für easyTorque Key je 1 Stück T6 x 110 mm, T7 x 110 mm, T8 x 110 mm, T9 x 110 mm, T10 x 110 mm, T15 x 110 mm
- Wechselklingen TORX-PLUS® für easyTorque Key je 1 Stück 6IP x 110 mm, 7IP x 110 mm, 8IP x 110 mm, 9IP x 110 mm, 10IP x 110 mm, 15IP x 110 mm,
- 1 Stück Werkbankständer



54 0810 0190

**Inhalt 23-teiliges Set:**

- Drehmoment-Schraubendreher mit Schlüsselgriff easyTorque Key fest voreingestellte Drehmomentbegrenzung je 1 Stück 0,6 Nm, 0,9 Nm, 1,1 Nm, 1,5 Nm, 2,2 Nm, 3,0 Nm, 3,8 Nm, 5,0 Nm
- Wechselklingen TORX® für easyTorque Key je 1 Stück T6 x 110 mm, T7 x 110 mm, T8 x 110 mm, T9 x 110 mm, T10 x 110 mm, T15 x 110 mm, T20 x 110 mm
- Wechselklingen TORX-PLUS® für easyTorque Key je 1 Stück 6IP x 110 mm, 7IP x 110 mm, 8IP x 110 mm, 9IP x 110 mm, 10IP x 110 mm, 15IP x 110 mm, 20IP x 110 mm
- 1 Stück Werkbankständer



54 0810 0230

Inhalt	Set	Bestell-Nr.	Katalogpreis €	Aktionspreis €
Schraubendreher: 0,6 – 3,0 Nm (6 St.) Wechselklingen: T6 – T15 (6 St.) Wechselklingen: IP6 – IP15 (6 St.) Werkbankständer	19-tlg.	54 0810 0190	388,80	260,00
Schraubendreher: 0,6 – 5,0 Nm (8 St.) Wechselklingen: T6 – T20 (7 St.) Wechselklingen: IP6 – IP20 (7 St.) Werkbankständer	23-tlg.	54 0810 0230	498,80	333,00



**Drehmoment-Schraubendreher mit Schlüsselgriff easyTorque Key TORX-PLUS®**

**NEU**  
im A17

Mit fest voreingestellter Drehmomentbegrenzung

**Highlights**

- Erleichtert das Arbeiten in beengten Bauräumen dank Schlüsselgriff mit Schnelldrehzone
- Hör- und fühlbares Auslösesignal schützt vor Materialbeschädigung und Nacharbeit
- Kompatibel mit dem Wiha Drehmoment-Wechselklingensortiment
- Schnelles Zwirbeln dank Schnelldrehzone

Hergestellt in Anlehnung an die Norm EN ISO 6789 erfüllt das Drehmomentwerkzeug eine Auslösegenauigkeit von +/- 10%.



Lieferung ohne Wechselklinge.

Drehmomentbegrenzung Nm	Abmessung L x B x H mm	Bestell-Nr.	Katalogpreis €	Aktionspreis €
0,5	73 x 51 x 21	54 0811 0050	36,50	24,00
0,6		54 0811 0060		
0,9		54 0811 0090		
1,1		54 0811 0110		
1,2		54 0811 0120		
1,4		54 0811 0140		
1,5		54 0811 0150		
2,0		54 0811 0200		
2,2		54 0811 0220		
3,0		54 0811 0300		
3,5		54 0811 0350		
3,8		54 0811 0380		
4,5		54 0811 0450		
5,0	54 0811 0500			



**Wechselklinge TORX®**

**NEU**  
im A17

Für easyTorque Keys T6 – T25

Zum kontrollierten Verschrauben bei vorgegebenem Drehmoment in Kombination mit einem Wiha easyTorque Key Drehmoment-Werkzeug. Die langen Wechselklingen ermöglichen auch dank des schlanken Klingendurchmessers das Erreichen von schwer zugänglichen Schrauben. Hergestellt aus hochwertigem Chrom-Vanadium-Molybdän Stahl, stehen die Klingen für Langlebigkeit und Robustheit.



Schlüsselweite TORX®	Länge mm	Bestell-Nr.	Katalogpreis €	Aktionspreis €
T6	110	54 0812 0060	8,00	5,30
T7		54 0812 0070		
T8		54 0812 0080		
T9		54 0812 0090		
T10		54 0812 0100		
T15		54 0812 0150		
T20		54 0812 0200		
T25		54 0812 0250		



**1/2" Drehmoment-Set, 13-teilig**

**NEU**  
im A17

Click-Torque C 3 Set 1

Sehr robuster, einarmiger Drehmomentschlüssel (Antriebs-Vierkant 1/2 Zoll) mit ergonomischem 2-Komponenten Griff und Umschaltknarre für eine einfache Einstellung und Sicherung des Vorgabewertes. Deutlich hör- und fühlbares Auslösesignal bei Erreichen des eingestellten Drehmomentes durch robuste Auslösemechanik. Leichte Einstellung und Sicherung des gewünschten Drehmomentwertes, durch Ablesesystem mit Haupt- und Feinskala. Für Rechtsanzug. Die Präzision liegt bei ±3% gemäß DIN EN ISO 6789-1:2017-07.



**Inhalt:**

- Steckschlüsseleinsätze 6-kant: je 1 Stück 10 – 13 – 17 – 19 mm
- Schraubendrehereinsätze 6-kant: je 1 Stück 6 – 8 – 10 mm
- Schraubendrehereinsätze für TORX®: je 1 Stück TX 30 – TX 40 – TX 45 – TX 50
- Verlängerung: 1 Stück 125 mm
- Drehmomentschlüssel Click-Torque C 3: 1 St. 40 – 200 Nm
- Aufbewahrung in einer kompakten robusten textilen Box



Bezeichnung	Bestell-Nr.	Katalogpreis €	Aktionspreis €
Click-Torque C 3 Set	54 1037 0200	375,00	<b>215,00</b>



**Übergangsteile-Satz, 5-teilig**

**NEU**  
im A17

Robuster Textilgurt mit 5 Verbindungsteilen: bestehend aus 3 Vergrößerungs- und 2 Reduzierungsstücken. Lieferung erfolgt auf Textilgurt.

**Inhalt:**

- 781 A: 1/4"-Innenvierkant-Antrieb, für 3/8"- und 1/2"-Vierkant-Steckschlüsseleinsätze mit Kugelarretierung
- 781 B: 3/8"-Innenvierkant-Antrieb, für 1/4"- und 1/2"-Vierkant-Steckschlüsseleinsätze mit Kugelarretierung
- 781 C: 1/2"-Innenvierkant-Antrieb, für 3/8"-Vierkant-Steckschlüsseleinsätze mit Kugelarretierung



Bezeichnung	Norm	Werkstoff	Bestell-Nr.	Katalogpreis €	Aktionspreis €
Übergangsteile Satz	DIN 3123	Chrom-Vanadium-Stahl, mattverchromt	53 1807 0100	72,50	<b>43,50</b>



**Bits-Sortiment mit Ratsche + Nüssen, 39-teilig**

**NEU**  
im A17

Tool-Check PLUS 1

Superkompaktes Werkzeugset für Hand- und Maschinen-Einsatz in einer platzsparenden und übersichtlichen Box aus hochwertigem Kunststoff. Perfekt für unterschiedlichste Verschraubungen mit Zyklop Mini mit 1/4" Bitaufnahme, Hand- oder Bithalter. Grüne Verriegelungselemente zur Sicherung der Werkzeuge. Ideal für den mobilen Einsatz mit schnellem Zugriff auf alle Werkzeuge. Verlustfreier Transport garantiert.



**Inhalt:**

- 851/1 BTZ Bits, 2 Stück PH 1 x 25 mm, 3 Stück PH 2 x 25 mm, 1 Stück PH 3 x 25 mm
- 855/1 BTH Bits, 1 Stück PZ 1 x 25 mm, 3 Stück PZ 2 x 25 mm, 1 Stück PZ 3 x 25 mm
- 867/1 BTZ TORX® Bits, je 1 Stück TX 10 – TX 15 – TX 20 – TX 25 – TX 30 – TX 40 x 25 mm
- 867/1 Z TORX® BO Bits mit Bohrung, je 1 Stück TX 10 – TX 15 – TX 20 – TX 25 – TX 30 x 25 mm
- 8790 HMA Zyklop-Steckschlüsseleinsatz mit 1/4"-Antrieb, je 1 Stück 5,5 – 6 – 7 – 8 – 10 – 12 – 13 x 23 mm
- 8001 A Bit-Ratsche 1/4", 1/4" x 87 mm
- 813 Bits-Handhalter, 1/4" x 78 mm
- 889/4/1 K Rapidaptor Universalhalter, 1/4" x 50 mm
- 870/1 Werkzeugschaft (Verbindungsteil), 1/4" x 25 mm
- 800/1 BTZ Bits, 1 Stück 1 x 5,5 x 25 mm
- 840/1 BTZ Bits, je 1 Stück 3 – 4 – 5 – 6 x 25 mm
- 840/1 Z Bits, 1 Stück 8 x 25 mm



**Bits-Sortiment mit Ratsche + Nüssen, 39-teilig**

**NEU**  
im A17

Tool-Check PLUS 2

Vorteile und Eigenschaften siehe Tool-Check PLUS 1.



**Inhalt:**

- 8001 A Bit-Ratsche 1/4", 1/4" x 87 mm
- 813 Bits-Handhalter, 1/4" x 78 mm
- 889/4/1 K Rapidaptor Universalhalter, 1/4" x 50 mm
- 870/1 Werkzeugschaft (Verbindungsteil), 1/4" x 25 mm
- 851/1 BTZ Bits, 2 Stück PH 1 x 25 mm, 3 Stück PH 2 x 25 mm, 1 Stück PH 3 x 25 mm
- 867/1 BTZ TORX® Bits, je 1 Stück TX 10 – TX 15 – TX 20 – TX 25 – TX 30 – TX 40 x 25 mm
- 867/1 Z TORX® BO Bits mit Bohrung, je 1 Stück TX 10 – TX 15 – TX 20 – TX 25 – TX 30 x 25 mm
- 800/1 BTZ Bits, 1 Stück 1 x 5,5 x 25 mm
- 840/1 BTZ Bits, je 1 Stück 3 – 4 – 5 – 6 – x 25 mm
- 840/1 Z Bits, 1 Stück 8 x 25 mm
- 868/1 Z Innenvierkant Bits 1 Stück 1 x 25 mm, 3 Stück 2 x 25 mm, 1 Stück 3 x 25 mm**
- 8790 HMA Zyklop-Steckschlüsseleinsatz mit 1/4"-Antrieb, je 1 Stück 5,5 – 6 – 7 – 8 – 10 – 12 – 13 x 23 mm



Bezeichnung	Bestell-Nr.	Katalogpreis €	Aktionspreis €
Tool-Check PLUS 1	52 2069 0200	100,30	<b>70,00</b>
Tool-Check PLUS 2	52 2069 0300	100,30	<b>70,00</b>

**Wera** *Be a Tool Pro!*  **Bits-Sortiment mit Ratsche + Nüssen, 40-teilig** **NEU**  
im A17

Tool-Check Combi 1

Superkompaktes Werkzeugset für mobilen Hand- und Maschinen-Einsatz. Grüne Verriegelungselemente zur Sicherung der Werkzeuge. Take it easy Werkzeugfinder.

- Inhalt:**
- 851/1 BTZ Bits, 2 Stück PH 1 x 25 mm, 3 Stück PH 2 x 25 mm, 1 Stück PH 3 x 25 mm
  - 855/1 BTH Bits, 1 Stück PZ 1 x 25 mm, 3 Stück PZ 2 x 25 mm, 1 Stück PZ 3 x 25 mm
  - 867/1 BTZ TORX® Bits, je 1 Stück TX 10 – TX 15 – TX 20 – TX 25 – TX 30 – TX 40 x 25 mm
  - 8790 HMA Zyklop-Steckschlüsseinsatz mit 1/4"-Antrieb, je 1 Stück 5,5 – 6 – 7 – 8 – 10 – 12 – 13 x 23 mm
  - 867/1 Z TORX® BO Bits mit Bohrung, je 1 Stück TX 10 – TX 15 – TX 20 – TX 25 – TX30 x 25 mm
  - 800/1 BTZ Bits, 1 Stück 1 x 5,5 x 25 mm
  - 840/1 BTZ Bits, je 1 Stück 3 – 4 – 5 – 6 – x 25 mm
  - 840/1 Z Bits, 1 Stück 8 x 25 mm
  - **KNIPEX Cobra® Hightech Wasserpumpenzange 87 01 125**
  - 8001 A Bit-Ratsche 1/4", 1/4" x 87 mm
  - 813 Bits-Handhalter, 1/4" x 78 mm
  - 889/4/1 K Rapidaptor Universalhalter, 1/4" x 50 mm
  - 870/1 Werkzeugschaft (Verbindungsteil), 1/4" x 25 mm



Bezeichnung	Bestell-Nr.	Katalogpreis €	Aktionspreis €
Tool-Check Combi 1	52 2069 0400	134,30	<b>89,50</b>

**Wera** *Be a Tool Pro!*  **Tool-Check Modular 1, 21-teilig** **NEU**  
im A17

Bits-Sortiment mit Ratsche + Nüssen

Ermöglicht die individuelle Zusammenstellung unterschiedlichster Tool-Check Modular Elemente. Superkompaktes 21-teiliges Werkzeugset für Hand- und Maschinen-Verschraubung.

- Inhalt:**
- 815/1 Bits-Handhalter, 1/4", 1/4" x 78 mm
  - 8011 Zyklop Mini 4 Bit-Ratsche, 1/4", 1/4" x 50 mm
  - 870/1 Werkzeugschaft (Verbindungsteil), 1/4" x 25 mm
  - 867/1 BTZ TORX® Bits, je 1 Stück TX 10 – TX 15 x 25 mm
  - 867/4 BTZ TORX® Bits, je 1 Stück TX 20 – TX 25 x 50 mm
  - 8790 HMA Zyklop-Steckschlüsseinsatz mit 1/4"-Antrieb, je 1 Stück 7 – 8 – 10 – 13 x 23 mm
  - 851/1 BTZ Bits, PH 1 x 25 mm
  - 851/4 BTZ Bits, PH 2 x 50 mm
  - 855/1 BTZ Bits, PZ 1 x 25 mm
  - 855/4 BTZ Bits, PZ 2 x 50 mm
  - 899/4/1 Universalhalter, 1/4" x 50 mm
  - 800/4 BTZ Bits, 1 Stück 0,8 x 5,5 x 50 mm
  - 840/1 BTZ Bits, je 1 Stück 3 – 4 – 5 – 6 x 25 mm



Bezeichnung	Bestell-Nr.	Katalogpreis €	Aktionspreis €
Tool-Check Modular 1	52 2069 0500	64,60	<b>43,50</b>

**Wera** *Be a Tool Pro!*  **Bits-Sortiment mit Ratsche + Nüssen, 50-teilig** **NEU**  
im A17

Tool-Check Modular Set 1

Superkompaktes Werkzeugset inklusive Adapter mit flexiblem Scharnier zum Verbinden der Tool-Check Modular Produkte.

- Inhalt:**
- Tool-Check Modular 1, 1 Stück 21-teilig
  - Tool-Check Modular Winkelschlüssel Hex-Plus 1, 1 Stück 7-teilig
  - Tool-Check Modular Micro 1, 1 Stück 21-teilig
  - 9550 Scharnier für Tool-Check Modular, 1 Stück 67,5 x 91 x 22 mm
  - 9549 Adapter für Tool-Check Modular, 1 Stück 10,5 x 47 x 16,5 mm



Bezeichnung	Bestell-Nr.	Katalogpreis €	Aktionspreis €
Tool-Check Modular Set 1	52 2069 0050	127,50	<b>85,00</b>

**Wera** *Be a Tool Pro!*  **Bits-Sortiment mit Ratsche + Nüssen, 38-teilig** **NEU**  
im A17

Tool-Check 1, ohne Handhalter

Superkompaktes Werkzeugset für Hand- und Maschinen-Einsatz, mit Transportsicherung. Inklusive 1/4" Bit-Ratsche, gesenkgeschmiedete Vollstahlausführung. Feinzahnmechanik (60 Zähne) für einen kleinen Rückholwinkel von 6° für präzises Arbeiten. Einfache Links-/Rechtsumschaltung. Ergonomisch geformter Knarrenkopf und -hebel. Adapter ermöglicht Einsatz von 1/4"-Nüssen. 7 Zyklop Steckschlüsseinsätze mit Kugelfangrille. Rändelung am hinteren Ende für hohe Griffbarkeit. Farbkennzeichnung nach Größen.



- Inhalt:**
- 8001 A Bit-Ratsche 1/4", 1/4" x 87 mm
  - 889/4/1 K Rapidaptor Universalhalter, 1/4" x 50 mm
  - 870/1 Werkzeugschaft (Verbindungsteil), 1/4" x 25 mm
  - 851/1 TZ Bits, 2 Stück PH 1 x 25 mm, 3 Stück PH 2 x 25 mm, 1 Stück PH 3 x 25 mm
  - 855/1 TH Bits, 1 Stück PZ 1 x 25 mm, 3 Stück PZ 2 x 25 mm, 1 Stück PZ 3 x 25 mm
  - 867/1 TZ TORX® Bits, je 1 Stück TX 10 – TX 15 – TX 20 – TX 25 – TX 30 – TX 40 x 25 mm
  - 867/1 Z TORX® BO Bits mit Bohrung, je 1 Stück TX 10 – TX 15 – TX 20 – TX 25 – TX 30 x 25 mm
  - 800/1 TZ Bits, 1 Stück 1 x 5,5 x 25 mm
  - 840/1 Z Bits, je 1 Stück 3 – 4 – 5 – 6 – 8 x 25 mm
  - 8790 HMA Zyklop-Steckschlüsseinsatz mit 1/4"-Antrieb, je 1 Stück 5,5 – 6 – 7 – 8 – 10 – 12 – 13 x 23 mm

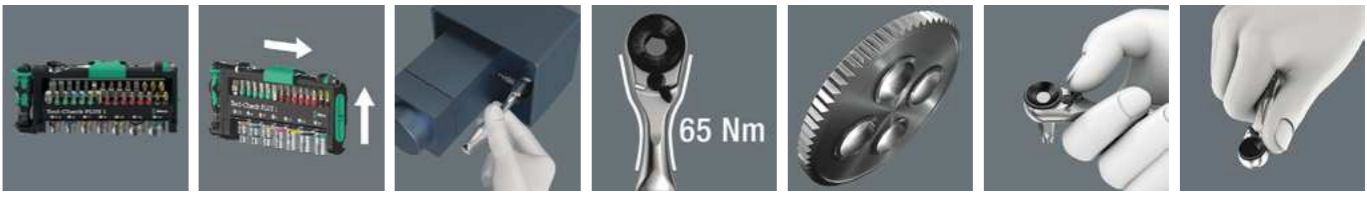

Bezeichnung	Bestell-Nr.	Katalogpreis €	Aktionspreis €
Tool-Check 1	52 2069 0100	91,80	<b>68,50</b>



**Maul-Ringratschen-Schlüssel – einzeln oder als 5-teiliges Set**

**NEU**  
im A17

6007 Joker Maul-Ringratschen-Schlüssel, **lange Ausführung** und 6007 Joker 5 Set

Weltweit einzigartige Kombination aus Maul- und Ring-Ratschenmechanik in langer Ausführung. Für Sechskant-Schraubenköpfe bzw. -Mutter. Langer Hebel ermöglicht höhere Kraftübertragung und bessere Zugänglichkeit bei tiefliegenden Verschraubungen. Haltefunktion durch Metallplatte im Maul, die die Gefahr des Verlierens von Schrauben und Muttern reduziert. Auswechselbare Metallplatte im Maul sichert mit extra harten Zähnen Schrauben und Muttern und reduziert die Abrutschgefahr. Integrierter Endanschlag kann das Abrutschen vom Schraubenkopf verhindern und ermöglicht das Aufbringen hoher Drehmomente. Ein Rückschwenkwinkel von nur 30° auf der Maulseite vermeidet zeitintensives Wenden des Schlüssels.

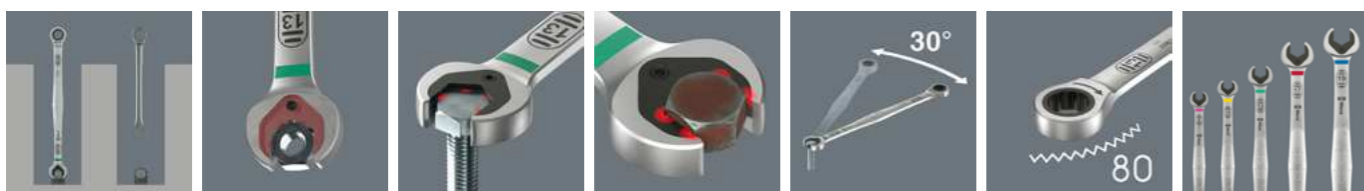

Bezeichnung	Abmessung mm	Bestell-Nr.	Katalogpreis €	Aktionspreis €
Joker 8	8x180	51 1166 0800	36,55	20,60
Joker 10	10x209	51 1166 1000	39,10	22,50
Joker 13	13x245	51 1166 1300	42,50	24,00
Joker 17	17x304,5	51 1166 1700	54,40	31,00
Joker 19	19x334	51 1166 1900	61,20	35,00
Joker 5 Set 1	Inhalt: Je 1x 6007 Joker 8, 10, 13, 17, 19	51 1166 0050	168,30	110,00



**Selbstjustierende Doppelmaulschlüssel, 2-teilig**

**NEU**  
im A17

6006 Joker XS/S, 6006 Joker M/L, 6006 Joker 2 Set 1

Universelle Schraubwerkzeuge für Sechskant-Schraubenköpfe bzw. -Mutter. Durch die stufenlos geführten Backen werden mehrere Maulschlüssel-Einzelabmessungen ersetzt. Die benötigte Größe stellt sich beim Ansetzen von selbst ein. Der integrierte Hebelmechanismus klemmt Schraube bzw. Mutter zwischen den Backen sicher ein, was die Gefahr des Abrutschens und der Beschädigungen deutlich verringert. Für schnelles und durchgängiges Schrauben ohne Absetzen sorgt die Ratschenfunktion. Durch die Nutzung der Eckweiten-Prismen ist ein Rückschwenkwinkel von nur 30° realisierbar. Arbeiten auch in engen Bauräumen.



Bezeichnung	Abmessung mm	Bestell-Nr.	Katalogpreis €	Aktionspreis €
Joker XS/S	7-10x1/4"-3/8"x10-13x7/16"-1/2"x161,0	51 0841 0710	54,40	36,30
Joker M/L	13-16x1/2"-5/8"x16-19x5/8"-3/4"x239,4	51 0841 1316	76,50	52,00
Joker 2 Set 1	Inhalt: Je 1x 6006 Joker XS/S, 6006 Joker M/L	51 0841 0020	134,30	83,50



**TORX®-Drehmomentschraubendreher-Satz 0,6 – 5,0 Nm**

Das DINAPLUS System vermeidet ein Überdrehen der Schraube, das zum Bruch der Platte führen kann. Das System ist automatisch, einfach und bedienerfreundlich.

- Kinderleichter Gebrauch, keine Einstellung erforderlich, da sie automatisch beim Einsetzen des Bits in den Griff erfolgt
- Großes, klar identifizierbares Bitsortiment in einem handlichen Set

**Anwendung:**

TX6/6IP – 0,6 Nm; TX7/7IP – 0,9 Nm; TX8/8IP – 1,2 Nm; TX9/9IP – 1,4 Nm; TX10/10IP – 2,0 Nm; TX15/15IP – 3,0 Nm; TX20/20IP – 5,0 Nm

- 100 % Anzugsmoment beim Losschrauben
- Eleganter Griff aus eloxiertem Aluminium



Set	Bestell-Nr.	Katalogpreis €	Aktionspreis €
15-teilig	54 0101 0110	500,00	335,00



**Teleskopknarre 1/2"**

1/2"

**NEU**  
im A17

516

Vor allem im Industrie- und NFZ-Bereich sind oft hohe Kräfte gefragt – und das teilweise bei schwierigen Platzverhältnissen. Die Teleskopknarre 516 mit 1/2"-Abtrieb ist die ideale Lösung. Dank robusten Materialien und verstellbarem Schaft sind hohe Hebelkräfte möglich – und das immer in der richtigen Länge.

- 5 Einstellungen: 410–465–520–575–630 mm
- 36 Zähne



Artikel	Bestell-Nr.	Katalogpreis €	Aktionspreis €
Teleskopknarre 1/2"	53 1750 0630	148,00	85,50



**INHEX-Satz 1/2"**

1/2"

**NEU**  
im A17

54/8

Satz mit 1/2" INHEX-Schraubendrehereinsätzen

**Inhalt:**

5 – 6 – 7 – 8 – 10 – 12 – 14 – 17 mm

Im Kunststoffkasten



Set	Bestell-Nr.	Katalogpreis €	Aktionspreis €
8-teilig	53 1673 0080	170,00	90,00



**TORX®-Satz 1/2" + 1/4"**

1/2" 1/4"

**NEU**  
im A17

54TX/44KTX/13

Satz mit 1/2" + 1/4" Schraubendrehereinsätzen für Innen-TORX®-Schrauben

**Inhalt 1/2":**

TX30 – TX40 – TX50 – TX55 – TX60

**Inhalt 1/4":**

TX8 – TX9 – TX10 – TX15 – TX20 – TX25 – TX27 – TX30

Im Kunststoffkasten



Set	Bestell-Nr.	Katalogpreis €	Aktionspreis €
13-teilig	53 1873 0130	218,90	119,00



Werkstattwagen

TTS 93/6 A, ohne Werkzeuge, 6 Schubladen

Werkstattwagen mit 6 leicht herausnehmbaren Schubladen mit praktischem Vollauszug, die Kugelführung sorgt für einen ruhigen Lauf. 2 Fahrgriffe, umlaufender Rammenschutz und eine strapazierfähige Kunststoffablageplatte aus ABS mit praktischen Fächern für Kleinteile. Öl- und säurebeständige Leichtlaufräder (Ø 125 mm) mit Fadenschutz schützen die Lager vor Schmutz und Fäden. Mit 2 Feststellbremsen. Zentralverriegelung durch Zylinderschloss mit abklappbarem Schlüssel. Der Kippschutz verhindert das gleichzeitige Herausziehen mehrerer Schubladen.



NEU im A17

Schubladen-Innenmaße mm	max. Tragfähigkeit kg	Anzahl Schubladen	Breite mm	Höhe mm	Tiefe mm	RAL	Gewicht kg	Bestell-Nr.	Katalogpreis €	Aktionspreis €
351 x 530 x 68 mm (4x), 351 x 530 x 145 mm (1x) 351 x 530 x 198 mm (1x)	500	6	481	1000	877	7016	57,0	52 3601 0100	1.030,00	600,00



Werkstattwagen mit Werkzeugsortiment

Werkstattwagen TTS 93/6 A mit Werkzeugsortiment 130-teilig, 93/130

Eigenschaften des Wagens siehe oben, Bestell-Nr. 52 3601 0100

Inhalt

Eine detaillierte Liste aller 130 Teile finden Sie über den QR-Code oder unter: [wz-shop.nagel-gruppe.de/prd5236010200](http://wz-shop.nagel-gruppe.de/prd5236010200)



NEU im A17

Werkstattwagen TTS 93/6 A mit Werkzeugsortiment 157-teilig, 93/157/QR

Inhalt

Eine detaillierte Liste aller 157 Teile finden Sie über den QR-Code oder unter: [wz-shop.nagel-gruppe.de/prd5236010300](http://wz-shop.nagel-gruppe.de/prd5236010300)

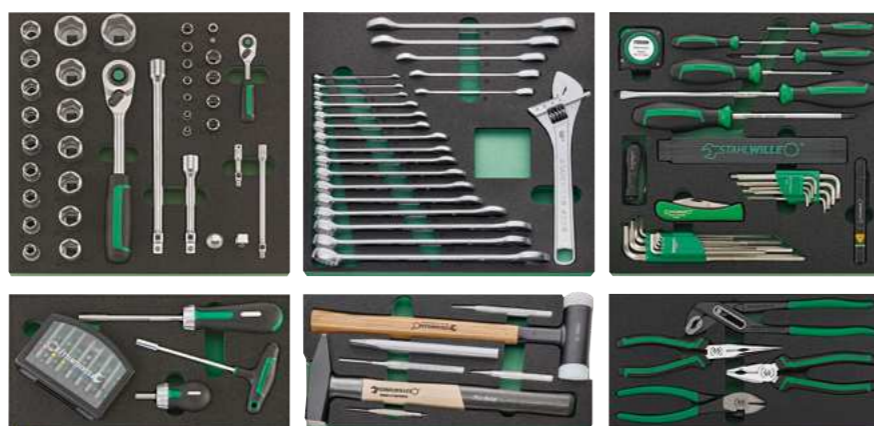

Ausführung / Inhalt	max. Tragfähigkeit kg	Anzahl Schubladen	Breite mm	Höhe mm	Tiefe mm	RAL	Gewicht kg	Bestell-Nr.	Katalogpreis €	Aktionspreis €
Werkstattwagen inkl. 130-tlg. Sortiment, s. QR-Code/ Weblink	500	6	481	1000	877	7016	65,5	52 3601 0200	2.059,00	1.115,00
Werkstattwagen inkl. 157-tlg. Sortiment, s. QR-Code/ Weblink							82,0	52 3601 0300	2.600,00	1.385,00



Werkstattwagen

GEDMaster, ohne Werkzeuge, 7 Schubladen

- Stahlblech, korrosionsbeständig und kratzfest pulverbeschichtet
- Arbeitsplattform mit Abdeckung aus ABS-Kunststoff mit 4 Kleinteilefächern
- Wendig und leicht zu steuern durch Fahr-Lenk-Griff, Seitenwände mit Euro-Lochung 10 x 38 mm zur Befestigung von Zubehör
- Alle Schubladen mit Vollauszug und kugelgelagerten Führungsschienen
- Leichtlauf, Wendigkeit und Spurtreue dank Trapez-Achskonstruktion auch bei maximaler Belastung



NEU im A17

Schubladen-Innenmaße mm	max. Tragfähigkeit kg	Anzahl Schubladen	Breite mm	Höhe mm	Tiefe mm	RAL	Gewicht kg	Bestell-Nr.	Katalogpreis €	Aktionspreis €
563 x 398 x 70 mm (5x), 563 x 398 x 145 mm (2x)	400	7	470	999	790	9005	65	52 3301 0300	1.079,00	615,00



Werkstattwagen mit Werkzeugsortiment

Werkstattwagen GEDMaster mit Werkzeugsortiment 273-teilig

Eigenschaften des Wagens siehe oben, Bestell-Nr. 52 3301 0300

Inhalt

Eine detaillierte Liste aller 273 Teile finden Sie über den QR-Code oder unter: [wz-shop.nagel-gruppe.de/prd5233100200](http://wz-shop.nagel-gruppe.de/prd5233100200)



NEU im A17



Ausführung / Inhalt	max. Tragfähigkeit kg	Anzahl Schubladen	Breite mm	Höhe mm	RAL	Gewicht kg	Bestell-Nr.	Katalogpreis €	Aktionspreis €
Werkstattwagen inkl. 273-tlg. Werkzeug-sortiment, siehe QR-Code / Weblink	400	7	470	999	9005	88,5	52 3310 0200	2.530,00	1.390,00

**GEDORE red****Steckschlüssel-Satz****232-teilig**, 1/4 Zoll + 1/2 Zoll

Ideal für alle Schraubaufgaben im Handwerk oder in der Werkstatt. Im Kunststoffkoffer mit klemmgesicherten Werkzeugen und Metallscharnieren/-verschluss.

**Inhalt**

Eine detaillierte Liste **aller 232 Teile** finden Sie über den QR-Code oder unter: [wz-shop.nagel-gruppe.de/prd5318350280](http://wz-shop.nagel-gruppe.de/prd5318350280)

**NEU**  
im A17

Set	Breite mm	Höhe mm	Länge mm	Gewicht kg	Bestell-Nr.	Katalogpreis €	Aktionspreis €
232-teilig	340	86	452	7,985	<b>53 1835 0280</b>	234,50	<b>143,50</b>

**GEDORE red****Steckschlüssel-Satz****172-teilig**, 1/4 Zoll + 3/8 Zoll + 1/2 Zoll, kombi

Ideal für alle Schraubaufgaben bei Wartungen im Handwerk oder in der Werkstatt. Im Kunststoffkoffer mit klemmgesicherten Werkzeugen und Metallscharnieren/-verschluss.

**Inhalt**

Eine detaillierte Liste **aller 172 Teile** finden Sie über den QR-Code oder unter: [wz-shop.nagel-gruppe.de/prd5318350275](http://wz-shop.nagel-gruppe.de/prd5318350275)

**NEU**  
im A17

Set	Breite mm	Höhe mm	Länge mm	Gewicht kg	Bestell-Nr.	Katalogpreis €	Aktionspreis €
172-teilig	345	93	450	9,00	<b>53 1835 0275</b>	183,00	<b>120,00</b>

**GEDORE**  
WERKZEUGE FÜR'S LEBEN**Torsions-Bit-Set****45-teilig**

Bits mit Torsionszone in Kunststoffbox. Für den universellen Einsatz und den Einsatz mit Schlagschraubern geeignet.

**Inhalt:**

- Sechskant-Steckschlüssel-Einsätze, magnetisch je 1 Stück 8, 10, 13 mm
- Bits für Innensechskant je 2 Stück 3, 4, 5, je 1 Stück 6, 8 mm
- Bits für Kreuzschlitz je 2 Stück PH 1, PH 3, 4 Stück PH 2
- Bits für Kreuzschlitz je 2 Stück PZ 1, PZ 3, 4 Stück PZ 2
- 16 Bits für Innen-TORX® je 2 Stück T 10, T 15, T 30, T 40, je 4 Stück T 20, T 25
- 1 Verbindungsteil 1/4"-Innensechskant auf 1/4"-Innenvierkant, 50 mm
- 1 Bit-Halter 1/4"

**NEU**  
im A17

Set	Breite mm	Höhe mm	Länge mm	Gewicht kg	Bestell-Nr.	Katalogpreis €	Aktionspreis €
45-teilig	120	45	190	0,57	<b>52 2124 0100</b>	49,00	<b>32,70</b>

**gt**  
LINE**GT Werkzeugkoffer****ATOMIK WH PTS****Ausstattung:**

- Deckeltafel: zweiseitig bestückbar; 24 Einsteckfächer; 12 Schlaufen; 1 Tasche mit Klettverschluss (Ersatzteil KIN.619)
- Bodentafel: einseitig bestückbar; 6 Einsteckfächer; 9 Schlaufen (Ersatzteil KIN.622)
- Besonderheiten: 3 Trennstage für Bodenschale (Ersatzteil KIN.0528)

(Der abgebildete Inhalt ist nicht im Lieferumfang enthalten.)

**NEU**  
im A17

Farbe	Gewicht g	Innentiefe mm	Innenhöhe mm	Innenbreite mm	Max. Zuladung kg	Material	Bestell-Nr.	Katalogpreis €	Aktionspreis €
Schwarz	6.400	255	352	465	25	PP-Kunststoff	<b>52 3005 0400</b>	315,00	<b>215,00</b>

**gt**  
LINE**GT Werkzeugkoffer****NEW MEGA WHEELS PTS****Ausstattung:**

- Bequemer Transport durch Rollen und Teleskopgriff
- Je nach Ausführung (PTS/PSS/PEL) sind die Werkzeugtafeln unterschiedlich bestückbar
- 1 Dokumentenfach
- 2 Kleinteileboxen (Art. WL01 + WL02)
- 2 TSA Schlösser inkl. Schlüssel**
- Bodenraum mit verstellbaren Einteilungen

**NEU**  
im A17

Farbe	Gewicht g	Innentiefe mm	Innenhöhe mm	Innenbreite mm	Max. Zuladung kg	Material	Bestell-Nr.	Katalogpreis €	Aktionspreis €
Schwarz	7.500	185	345	453	30	PP-Kunststoff	<b>52 3005 0200</b>	395,00	<b>265,00</b>

**gt**  
LINE**GT Werkzeugkoffer****V-ROCK TURTLE PTS****Ausstattung:**

- Neues Öffnungssystem mit stabilen Gasdruckfedern, was schonendes Auf- und Zuklappen des Koffers ermöglicht
- Größere Transportrollen Ø 120 mm mit abgedichteten Kugellagern
- Runde Kunststoffverstärkung für die Ecken
- 2 abschließbare TSA Schlösser inkl. Schlüssel**
- Deckeltafel: zweiseitig bestückbar; 24 Einsteckfächer; 12 Schlaufen; 1 Tasche mit Klettverschluss
- Bodentafel: einseitig bestückbar; 6 Einsteckfächer; 12 Schlaufen
- Dokumentenfach im Deckel
- 3 Kleinteileboxen (Art. WL01 + WL02)
- Innenliegende Kunststoffwanne mit vorgeschrittenem Schaumeinsatz
- Stabiler, gummierter und verstärkter Teleskopgriff
- Große leichtgängige Transportrollen
- GummifüÙe (leicht stapelbar)

**NEU**  
im A17

(Der abgebildete Inhalt ist nicht im Lieferumfang enthalten.)

Farbe	Gewicht g	Innentiefe mm	Innenhöhe mm	Innenbreite mm	Max. Zuladung kg	Material	Bestell-Nr.	Katalogpreis €	Aktionspreis €
Schwarz	8.000	340	390	470	40	HDPE-Kunststoff	<b>52 3005 0250</b>	550,00	<b>395,00</b>

**PARAT®**

**Werkzeugkoffer**

PARACTIVE 35 S

**Ausstattung:**

- Halteschlaufen für Zollstock oder Wasserwaage (bis 250 mm)
- Dokumentenfach im Deckel, 2 Visitenkartenfächer, 2 Stifthalter
- 2 Werkzeugaufsteller mit je 13 Einsteckfächern
- Großes Innenraumvolumen von ca. 35 l
- Extra tiefe Bodenschale mit Aufsteller, Höhe 120 mm
- Soft-Touch-Tragegriff
- Schneller Zugriff auf die Werkzeuge durch Bodenplattenaufsteller, Zugverschluss und seitlich zu öffnendem Deckel
- Robuster, roter Aluminiumrahmen
- Scharniere mit Öffnungsanschlag
- Bodengleiter auf Rück- und Unterseite
- 1 Schlüssel



(Der abgebildete Inhalt ist nicht im Lieferumfang enthalten.)

**NEU**  
im A17

Farbe	Gewicht g	Innentiefe mm	Innenhöhe mm	Innenbreite mm	Volumen l	Material	Bestell-Nr.	Katalogpreis €	Aktionspreis €
Schwarz	4.200	230	325	464	35	ABS-Kunststoff, Con-Pearl	52 3045 0100	286,20	199,00

**PARAT®**

**Werkzeugkoffer**

CLASSIC KingSize Roll neo TSA LOCK™

**Ausstattung:**

- Halteschlaufen für Wasserwaage
- Dokumentenfach im Deckel, 2 Visitenkartenfächer, 2 Stiftschlaufen
- Werkzeugaufsteller mit 10 Einsteckfächern
- Zweiseitige Werkzeugaufsteller mit 25 Einsteckfächern
- Abdecktafel mit 15 Einsteckfächern
- Bodenschale mit Aufsteller, Höhe 88 mm, frei unterteilbar
- 4-fach Teleskopauszug
- Bodengleiter
- große Leichtlaufrollen
- stabiler Doppel-Aluminiumrahmen
- TSA LOCK™-Schlösser, 2 Schlüssel



**NEU**  
im A17

Farbe	Gewicht g	Innentiefe mm	Innenhöhe mm	Innenbreite mm	Volumen l	Material	Bestell-Nr.	Katalogpreis €	Aktionspreis €
Schwarz	8.000	210	360	470	36	Aluminium, Con-Pearl, X-ABS-Kunststoff	52 3043 0200	382,80	266,00

**PARAT®**

**Koffer-Tragehilfe**

PARASHERPA

**Ausstattung:**

- Gepolsterte Schultergurte & Seitenwangen (deuter Airstripes)
- Trageschleife/Befestigungsmöglichkeit
- Brillenhalter
- Brustgurt mit Gummiband
- Steckschnalle aus Kunststoff für einfache Montage



(Der befestigte Werkzeugkoffer ist nicht im Lieferumfang enthalten.)

**NEU**  
im A17

Farbe	Gewicht g	Traglast kg	Tiefe mm	Höhe mm	Breite mm	Material	Bestell-Nr.	Katalogpreis €	Aktionspreis €
Rot, Schwarz	570	15	50	475	245	Polyester	52 3055 0100	45,85	36,50

**PARAT®**

**Werkzeugkoffer**

PROFI-LINE Allround M, XL

**Ausstattung:**

- Herausnehmbares Kleinteilemagazin
- Herausnehmbarer Trageeinsatz
- Durchgängiger Tragegriff mit Verriegelungsfunktion
- 2 Zugschlösser
- Vorrichtung für ein Vorhängeschloss



(Der abgebildete Inhalt ist nicht im Lieferumfang enthalten.)

**NEU**  
im A17

Farbe	Gewicht g	Innentiefe mm	Innenhöhe mm	Innenbreite mm	Volumen l	Material	Bestell-Nr.	Katalogpreis €	Aktionspreis €
Schwarz	1.800	190	210	400	16	Polypropylen	52 3049 0100	22,30	16,50
Schwarz	3.000	220	260	530	30	Polypropylen	52 3049 0300	35,30	26,00

**PARAT®**

**Werkzeugtasche**

BASIC Backpack

**Ausstattung:**

- 2 stabile Tragegriffe
- Gepolsterte Trageflächen für Rücken und Schultern
- Mehrere Metallbefestigungsösen vorne
- 4 Einsteckfächer außen
- Metallclip (z.B. für Maßband)
- 2 kleine Befestigungsschlaufen außen
- Kunststoffverstärkter Boden
- Großes Fach mit 15 Einsteckfächern und 5 Gummischlaufen
- Laptop-/Tabletfach bis 13,3" mit 3 Staufächern für Kleinteile



(Der abgebildete Inhalt ist nicht im Lieferumfang enthalten.)

**NEU**  
im A17

Farbe	Gewicht g	Tiefe mm	Höhe mm	Breite mm	Volumen l	Material	Bestell-Nr.	Katalogpreis €	Aktionspreis €
Schwarz	2.000	170	440	360	23	Nylon	52 3047 0100	55,70	45,00

**PARAT®**

**Werkzeugtasche**

BASIC Tool Softbag L

**Ausstattung:**

- Metalltragegriff
- Schultergurt
- Einschubfach für Adressetikett
- 10 Einsteckfächer außen, teilweise mit Klett- oder Reißverschluss
- Seitenfach für z.B. Zimmermannssäge
- Metallclip (z.B. für Maßband)
- 22 Einsteckfächer innen
- 10 Gummischlaufen
- Trennwand per Klettverschluss herausnehmbar
- 2 Befestigungsschlaufen für Wasserwaage



(Der abgebildete Inhalt ist nicht im Lieferumfang enthalten.)

Softbag auch in M erhältlich.

Farbe	Gewicht g	Tiefe mm	Höhe mm	Breite mm	Volumen l	Material	Bestell-Nr.	Katalogpreis €	Aktionspreis €
Schwarz	2.000	210	350	470	32	Nylon	52 3048 0300	63,60	47,00



**Akku-Bohrschrauber**

Expert EXSR18V-90  
In der L-Boxx ohne Akku u. Ladegerät.

**EXPERT**



NEU  
im A17

Technische Daten	Expert EXSR18V-90
Akku-Spannung	18 V
Drehmoment weich/ hart	36 – 65 Nm
Leerlaufdrehzahl 1. / 2. Gang	0 – 630 / 0 – 2.100 min <sup>-1</sup>
Drehmomentstufen	21
Bohrfutterspannbereich min./max.	1,5 / 13 mm
Bohr-Ø max. Holz / Stahl	68 mm / 13 mm
Gewicht ohne Akku	1,1 kg

Bestell-Nr.	Katalogpreis €	Aktionspreis €
81 1012 0200	260,00	196,00



**Akku-Winkelschleifer**

Expert EXWS18V-180P  
In der L-Boxx ohne Akku u. Ladegerät.

**EXPERT**



Technische Daten	Expert EXWS18V-180P
Leerlaufdrehzahl einstellbar	6.100 min <sup>-1</sup>
Scheiben-Ø	180 mm
Schnitttiefe	61 mm
Schleifspindelgewinde	M14
Gewicht ohne Akku	2,8 kg

Bestell-Nr.	Katalogpreis €	Aktionspreis €
81 1026 0950	385,00	296,00



**Akku-Drehschlagschrauber**

Expert EXDR18V-230  
In der L-Boxx ohne Akku u. Ladegerät.

**EXPERT**



Technische Daten	Expert EXDR18V-230
Akku-Spannung	18 V
Leerlaufdrehzahl	0 – 800 U/min <sup>-1</sup>
Drehmoment max.	230 Nm
Drehmomentstufen	5
Schlagzahl	0 – 4.000 bpm
Werkzeugaufnahme	1/4" Sechskant Uni
Schrauben-Ø	M6 – M16
Gewicht ohne Akku	1 kg

Bestell-Nr.	Katalogpreis €	Aktionspreis €
81 1017 0150	275,00	205,00



**Akku-Schlagbohrschrauber**

Expert EXSB18V-90  
In der L-Boxx ohne Akku u. Ladegerät.

**EXPERT**



NEU  
im A17

Technische Daten	Expert EXSB18V-90
Akku-Spannung	18 V
Drehmoment weich/ hart	36 – 65 Nm
Leerlaufdrehzahl	0 – 630 / 0 – 2.100 min <sup>-1</sup>
Drehmomentstufen	21
Schlagzahl	29.500 bpm
Bohr-Ø max. Holz / Stahl	68 mm / 13 mm
Gewicht ohne Akku	1,2 kg

Bestell-Nr.	Katalogpreis €	Aktionspreis €
81 1014 0200	269,00	203,00



**Akku-Winkelschleifer**

Expert EXWS18V-15S  
In der L-Boxx ohne Akku u. Ladegerät.

**EXPERT**



NEU  
im A17

Technische Daten	Expert EXWS18V-15S
Leerlaufdrehzahl einstellbar	3.400 – 11.000 min <sup>-1</sup>
Scheiben-Ø	125 mm
Schnitttiefe	33 mm
Schleifspindelgewinde	M14
Gewicht ohne Akku	2,2 kg

Bestell-Nr.	Katalogpreis €	Aktionspreis €
81 1026 0300	375,00	289,00



**Starter Sets 18V**

- Hohe Leistung, exzellente Energiedichte
- Schnellladen
- Kompatibel mit dem Bosch Professional 18V System

**EXPERT** AMP Share II



NEU  
im A17

Technische Daten	81 2910 0200	81 2910 0210
Akku-Spannung	18 V	18 V
Akku 1, Kapazität	5,5 Ah	8,0 Ah
Ladegerät	GAL12V/18V-80	
Akkuladespannung	10,8 – 18 V	14,4 – 18 V

Bestell-Nr.	Katalogpreis €	Aktionspreis €
81 2910 0200	377,00	289,00
81 2910 0210	484,00	375,00



**Akku-Bohrschrauber**

Expert EXSR18V-90FC FlexiClick  
In der L-Boxx ohne Akku u. Ladegerät.

**EXPERT**



NEU  
im A17

Technische Daten	Expert EXSR18V-90FC FlexiClick
Akku-Spannung	18 V
Leerlaufdrehzahl 1. / 2. Gang	0 – 630 / 0 – 2.100 min <sup>-1</sup>
Drehmoment weich/ hart	36 – 65 Nm
Drehmomentstufen	21
Bohrfutterspannbereich min./max.	1,5 / 13 mm
Bohr-Ø max. Holz / Stahl	68 mm / 13 mm
Schrauben-Ø	12 mm
Gewicht ohne Akku	0,92 kg

Bestell-Nr.	Katalogpreis €	Aktionspreis €
81 1012 0300	275,00	196,00



**Winkelschleifer**

Expert EXWS20-125 SB  
Lieferung im Karton.

**EXPERT**



NEU  
im A17

Technische Daten	Expert EXWS20-125 SB
Nennaufnahmeleistung	2.000 W
Scheiben-Ø	125 mm
Schleifspindelgewinde	M14
Gewicht ohne Akku	2,4 kg

Bestell-Nr.	Katalogpreis €	Aktionspreis €
81 1032 0150	299,00	229,00



**Akku-Stichsäge**

Expert EXST18V-155S  
Mit 1x Stichsägeblatt, Abdeckhaube  
Staubabsaugung, in der L-Boxx ohne  
Akku u. Ladegerät.

**EXPERT**



NEU  
im A17

Technische Daten	Expert EXST18V-155S
Akku-Spannung	18 V
Hubzahl bei Leerlauf	800 – 3.800 min <sup>-1</sup>
Hubhöhe	26 mm
Schnitttiefe in Holz / Alu / Stahl	155 mm / 20 mm / 10mm
Gewicht ohne Akku	1,9 kg

Bestell-Nr.	Katalogpreis €	Aktionspreis €
81 1210 0300	330,00	249,00



**Akku-Drehschlagschrauber**

Expert EXDX18V-210  
In der L-Boxx ohne Akku u. Ladegerät.

**EXPERT**



NEU  
im A17

Technische Daten	Expert EXDX18V-210
Akku-Spannung	18 V
Leerlaufdrehzahl	0 – 1.100 U/min <sup>-1</sup>
Drehmoment max.	210 Nm
Drehmomentstufen	5
Schlagzahl	0 – 4.100 bpm
Werkzeugaufnahme	1/4" Sechskant Uni 1/2" Vierkant
Schrauben-Ø	M6 – M16
Gewicht ohne Akku	1,2 kg

Bestell-Nr.	Katalogpreis €	Aktionspreis €
81 1017 0100	275,00	209,00



**Winkelschleifer**

Expert EXWS30-230PB  
Lieferung im Karton.

**EXPERT**



NEU  
im A17

Technische Daten	Expert EXWS30-230PB
Nennaufnahmeleistung	2.800 W
Scheiben-Ø	230 mm
Schleifspindelgewinde	M14
Gewicht ohne Akku	6 kg

Bestell-Nr.	Katalogpreis €	Aktionspreis €
81 1036 0300	396,00	305,00



**Akku-Bohrhammer**

Expert EXBH18V-32F  
Mit Tiefenanschlag, Zusatzhandgriff  
in der XL-Boxx ohne Akku  
u. Ladegerät.

**EXPERT**



NEU  
im A17

Technische Daten	Expert EXBH18V-32F
Schlagzahl bei Nenn Drehzahl	0 – 4.300 bpm
Nenn Drehzahl	0 – 780 min <sup>-1</sup>
Nenn-Schlagenergie	4,5 J
Bohr-Ø max. Beton / Holz / Metall	32 mm / 40 mm / 13 mm
Gewicht ohne Akku	4,2 kg

Bestell-Nr.	Katalogpreis €	Aktionspreis €
81 1080 0400	639,00	485,00

**metabo**

**Akku-Bohrschrauber**



**NEU**  
im A17

BS 18 LT BL Q Set

Mit 2 x Akku 18V/4,0 Ah, Ladegerät ASC 72, Schnellwechselbohrfutter.

In der metaBOX.

Technische Daten	BS 18 LT BL Q Set
Akku-Spannung	18 V
Max. Drehmoment, weich / hart	34 Nm / 75 Nm
Drehmoment einstellbar	0,7 – 8 Nm
Leerlaufdrehzahl	0 – 600 / 0 – 2.100 min <sup>-1</sup>
Bohr-Ø in Metall / Holz	13 mm / 38 mm
Bohrfutterspannweite	1,5 – 13 mm
Gewicht ohne Akku	1,3 kg

Bestell-Nr.	Katalogpreis €	Aktionspreis €
81 3022 0300	528,00	<b>339,00</b>

**metabo**

**Akku-Winkelschleifer**



**NEU**  
im A17

W 18 L BL 9-125

Mit Schutzhaube, Stützflansch, Zusatzhandgriff ohne Akku u. Ladegerät in der metaBOX.

Technische Daten	W 18 L BL 9-125
Akkuspannung	18 V
Leerlaufdrehzahl	10.000 min <sup>-1</sup>
Scheiben-Ø	125 mm
Spindelgewinde	M14
Gewicht ohne Akku	1,5 kg

Bestell-Nr.	Katalogpreis €	Aktionspreis €
81 3040 0100	198,00	<b>149,00</b>

**metabo**

**Akku-Kombihammer**



**NEU**  
im A17

KH 18 LTX 24

Mit Zusatzhandgriff, Bohrtiefenanschlag ohne Akku u. Ladegerät in der metaBOX.

Technische Daten	KH 18 LTX 24
Akku-Spannung	18 V
Leerlaufdrehzahl max.	1.400 min <sup>-1</sup>
Max. Einzelschlagenergie	2,1 J
Schlagzahl max.	5.200 min <sup>-1</sup>
Werkzeugaufnahme	SDS-plus
Bohr-Ø Beton mit Hammerbohrern	24 mm
Bohr-Ø Mauerwerk mit Bohrkronen	68 mm
Gewicht ohne Akku	2,6 kg

Bestell-Nr.	Katalogpreis €	Aktionspreis €
81 3100 0100	224,00	<b>163,00</b>

**metabo**

**Akku-Schlagschrauber**



SSW 18 LTX 550 BL

Mit Gürtelhaken, ohne Akku u. Ladegerät in der metaBOX.

Technische Daten	SSW 18 LTX 550 BL
Akku-Spannung	18 V
Drehmoment max.	550 Nm
Leerlaufdrehzahl max.	2.800 min <sup>-1</sup>
Schlagzahl max.	3.600 min <sup>-1</sup>
Werkzeugaufnahme	Außenvierkant 1/2"
Schrauben-Ø max.	M 24
Gewicht ohne Akku	1,4 kg

Bestell-Nr.	Katalogpreis €	Aktionspreis €
81 3035 0900	259,00	<b>198,00</b>

**metabo**

**Winkelschleifer**



**NEU**  
im A17

WEQ 1400-125

Schutzhaube, Stützflansch, M-Quick-Spannmutter, Zusatzhandgriff im Karton.

Technische Daten	WEQ 1400-125
Nennaufnahmeleistung	1.400 W
Leerlaufdrehzahl	11.500 min <sup>-1</sup>
Abgabeleistung	780 W
Scheiben-Ø	125 mm
Gewicht ohne Netzkabel	2,2 kg

Bestell-Nr.	Katalogpreis €	Aktionspreis €
81 3045 0210	130,00	<b>85,00</b>

**metabo**

**Akku-Kombihammer**



**NEU**  
im A17

KH 18 LTX BL 24 Q

Hammerfutter (SDS-Plus), Schnellspannbohrfutter, Zusatzgriff ohne Akku u. Ladegerät in der metaBox.

Technische Daten	KH 18 LTX BL 24 Q
Akku-Spannung	18 V
Leerlaufdrehzahl max.	1.280 min <sup>-1</sup>
Max. Einzelschlagenergie	2,2 J
Schlagzahl max.	4.750 min <sup>-1</sup>
Werkzeugaufnahme	SDS-plus
Bohr-Ø Beton mit Hammerbohrern	24 mm
Bohr-Ø Mauerwerk mit Bohrkronen	82 mm
Gewicht ohne Akku	3 kg

Bestell-Nr.	Katalogpreis €	Aktionspreis €
81 3100 0200	323,00	<b>257,00</b>

**metabo**

**Akku-Stichsäge**



**NEU**  
im A17

ST 18 LT 130

Mit 2x Stichsägeblätter, Absaugstutzen, Spanreißschutz-Plättchen, o. Akku, o. Ladegerät i.d. metaBOX.

Technische Daten	ST 18 LT 130
Akku-Spannung	18 V
Leerlaufdrehzahl max.	1.000 – 3.500 min <sup>-1</sup>
Pendelhubstufen	4
Sägeblattthub	22 mm
Schnitttiefe Holz/ NE-Metalle/ Stahlblech	130 mm / 35 mm / 10 mm
Gewicht ohne Akku	1,5 kg

Bestell-Nr.	Katalogpreis €	Aktionspreis €
81 3150 0100	224,00	<b>163,00</b>

**metabo**

**Akku-Kompressor**



**NEU**  
im A17

AK 18 Multi

Mit Volumenschlauch mit 2 Adaptern, 12V-KFZ-Kabel, ohne Akku u. Ladegerät.

Technische Daten	AK 18 Multi
Akkuspannung	18 V
Fülleistung	16 l/min
Max. Druck	11 bar
Länge Hochdruckschlauch	1.200 mm
Länge Volumenschlauch	490 mm
Gewicht ohne Akku	2,6 kg

Bestell-Nr.	Katalogpreis €	Aktionspreis €
81 3270 0400	152,00	<b>110,00</b>

**metabo**

**Akku Basis-Set**

Das Multi-Marken Akkusystem, CAS

100% Kompatibilität von Maschinen, Akkupacks und Ladegeräten einer Voltklasse – von verschiedensten Marken. Infos unter [www.cordless-alliance-system.com](http://www.cordless-alliance-system.com)



81 3410 0110



81 3410 0120



81 3410 0130

Bezeichnung	Bestell-Nr.	Katalogpreis €	Aktionspreis €
Akku-Pack Basis-Set 3x 18V/4,0 Ah und Ladegerät ASC 72	81 3410 0110	259,00	<b>198,00</b>
Akku-Pack Basis-Set 2x 18 V/5,5 Ah und Schnellladegerät ASC 145	81 3410 0120	328,00	<b>205,00</b>
Basis-Set 2 x LiHD 8,0 Ah und Schnellladegerät ASC 290	81 3410 0130	386,00	<b>305,00</b>

**metabo**

**Doppelschleifmaschine**



**NEU**  
im A17

DS 200 Plus

Mit Normalkorund-Schleifscheiben 36 P, 60 N, Funkenschutzgläser, Werkstückauflage, Sechskantschlüssel i. der metaBOX.

Technische Daten	DS 200 Plus
Netzspannung	220 - 240 V
Leerlaufdrehzahl max.	2.980 min <sup>-1</sup>
Schleifscheiben (Ø x Dicke x Bohrung)	200 x 25 x 32 mm
Nennaufnahmeleistung	600 W
Abgabeleistung	450 W
Kippmoment	2,7 Nm
Kabellänge	1,8 m
Gewicht	17,5 kg

Bestell-Nr.	Katalogpreis €	Aktionspreis €
81 3290 0400	262,00	<b>185,00</b>

**metabo**

**Akku-Baustrahler**



**NEU**  
im A17

BSA 18 LED 4000

Im Karton ohne Akku u. Ladegerät.

Technische Daten	BSA 18 LED 4000
Max. Lichtstrom	4.000 lm
Max. Leuchtdauer pro Akkuladung	18V-Akkupack 4,0 Ah LiHD: 2,3 h 18V-Akkupack 10,0 Ah LiHD: 6,5 h (ca. 35 Min / Ah bei max. Leuchtkraft)
Lampenkopf drehbar	um 270° horizontal
Gewicht ohne Akku	1,9 kg

Bestell-Nr.	Katalogpreis €	Aktionspreis €
81 3270 0300	178,00	<b>125,00</b>

**Kompressor ölfrei**

UNM 210-10-25 WXOF

Niedriger Geräuschpegel von 68-72 dB, geringer Wartungsbedarf durch ölfreies Aggregat.



Technische Daten	UNM 210-10-25 WXOF
Ansaugleistung	210 l/min
Arbeitsdruck	10 bar
Antriebsleistung	1,1 kW
Spannung	230 V
Behältervolumen	24 l
Gewicht	29 kg

Bestell-Nr.	Katalogpreis €	Aktionspreis €
83 1616 0201	359,00	275,00

**Kompressor ölfrei**

UNM 320-10-50 WOF

Keilriemengetriebener 2-Zylinder-Kolbenkompressor mit ölfreiem, wartungsarmen Antriebsaggregat mit Wechselstrom.



Technische Daten	UNM 320-10-50 WOF
Ansaugleistung	320 l/min
Arbeitsdruck	10 bar
Antriebsleistung	2,2 kW
Spannung	230 V
Behältervolumen	50 l
Gewicht	49,5 kg

Bestell-Nr.	Katalogpreis €	Aktionspreis €
83 1616 0301	1.043,00	795,00

**Industrie-Kolbenkompressor**

INT MB 330-10-50 WOF

Fahrbarer, direktgekoppelter und **ölfreier Kolbenkompressor. 100% Einschaltdauer.** Äußerst wartungsarmes, robustes Industrie-Aggregat.



Technische Daten	INT MB 330-10-50 WOF
Ansaugleistung	330 l/min
Arbeitsdruck	10 bar
Antriebsleistung	2,2 kW
Spannung	230 V
Behältervolumen	50 l
Gewicht	46,6 kg

Bestell-Nr.	Katalogpreis €	Aktionspreis €
83 1622 0101	2.180,00	1.325,00

**Industrie-Kolbenkompressor**

INT MB 480-10-90 DOF

Fahrbarer, direktgekoppelter und **ölfreier Kolbenkompressor mit Drehstrom. 100% Einschaltdauer.** Äußerst wartungsarmes, robustes Industrie-Aggregat.



Technische Daten	INT MB 480-10-90 DOF
Ansaugleistung	480 l/min
Arbeitsdruck	10 bar
Antriebsleistung	3,2 kW
Spannung	400 V
Behältervolumen	90 l
Gewicht	81 kg

Bestell-Nr.	Katalogpreis €	Aktionspreis €
83 1622 0201	4.295,00	2.515,00

**Kompressor ölfrei**

UNM 400-10-90 WOF

Keilriemengetriebener 2-Zylinder-Kolbenkompressor mit ölfreiem, wartungsarmen Antriebsaggregat mit Wechselstrom.



Technische Daten	UNM 400-10-90 WOF
Ansaugleistung	393 l/min
Arbeitsdruck	10 bar
Antriebsleistung	2,2 kW
Spannung	230 V
Behältervolumen	90 l
Gewicht	72 kg

Bestell-Nr.	Katalogpreis €	Aktionspreis €
83 1616 0401	1.169,00	890,00

**Schlagschrauber**

SGS 850-1/2"

Für große und festsitzende Schraubverbindungen, dank seines enormen Losbrechmoments. Das Twin-Hammer-Schlagwerk und die drei Drehmomentstufen im Rechtslauf bieten zusätzliche Flexibilität.



Technische Daten	SGS 850-1/2"
Aufnahme	1/2"
Arbeitsdrehmoment	815 Nm
Arbeitsdruck	6,3 bar
Luftbedarf	8,2 l/s
Gewicht	2,0 kg

Bestell-Nr.	Katalogpreis €	Aktionspreis €
83 1415 0210	284,00	185,00

**Nadelentroster**

NP 19-3700

Robuster Nadelentroster mit langlebigem Schlag-Mechanismus für professionellen Einsatz überwiegend im Metall- und Bauhandwerk. Flexible Nadelführung, lange Standzeit und hoher Abtrag.



Technische Daten	NP 19-3700
Luftanschluss (Einlass)	1/4" F
Gewindetyp	BSP
Arbeitsdruck	6,3 bar
Luftverbrauch	3 l/s
Gewicht	2,7 kg

Bestell-Nr.	Katalogpreis €	Aktionspreis €
83 1451 0110	310,00	199,00

**Farbspritzpistole**

FSP-FP-HTE2-1,5

Mit einem Fließbecher 0,6 l im Karton.



Technische Daten	FSP-FP-HTE2-1,5
Luftbedarf	200 – 300 l/s
Arbeitsdruck	2 – 3 bar
Luftverbrauch	200 – 300 l/s
Düsendurchmesser	1,5 mm

Bestell-Nr.	Katalogpreis €	Aktionspreis €
83 1463 0110	202,00	129,00



**Akku-Bohrschrauber**

M12 FDD2-0

Extrem kompakte Bauweise mit 151 mm Länge für einfachen Zugang in engen Räumen. Hochwertiges 13-mm-Metallspannfutter für schnellen Bitwechsel und Bitsicherung.



**NEU**  
im A17

Passende Akku-Sets siehe S. 65 unten

Technische Daten	M12 FDD2-0
Leerlaufdrehzahl 1. / 2. Gang	450 / 1.550 min <sup>-1</sup>
Bohr-Ø max. Holz / Stahl	35 / 13 mm
Drehmoment	45 Nm
Bohrfutterspannbereich	13 mm
Gewicht ohne Akku	1 kg

Bestell-Nr.	Katalogpreis €	Aktionspreis €
81 7003 0100	169,00	145,00

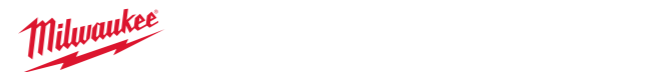

**Akku-Winkelbohrschrauber**

C12 RAD-0

Robustes Metallgetriebegehäuse REDLINK™-Elektronik – Überlastschutz für lange Lebensdauer von Akku, Motor und Getriebe. Überlanger Gasbeschalter für einfache Bedienung.



**NEU**  
im A17

Passende Akku-Sets siehe S. 65 unten

Technische Daten	C12 RAD-0
Leerlaufdrehzahl	800 min <sup>-1</sup>
Bohr-Ø max. Holz / Stahl	22 / 10 mm
Drehmoment	12 Nm
Bohrfutterspannbereich	10 mm
Gewicht ohne Akku	0,9 kg

Bestell-Nr.	Katalogpreis €	Aktionspreis €
81 7003 0110	119,00	99,00



**Akku-Schlagschrauber**

M12 FCIWF38G3-0

DRIVE CONTROL™ ermöglicht Ihnen einen schnellen Wechsel zwischen 4 Schaltstufen mit verschiedenen Geschwindigkeits- und Drehmoment-Einstellungen. Tri-LEDs sorgen für schattenfreie Ausleuchtung des Arbeitsbereichs.



**NEU**  
im A17

Passende Akku-Sets siehe S. 65 unten

Technische Daten	M 12 FCIWF38G3-0
Leerlaufdrehzahl 1. / 2. / 3. / 4. Gang	930 / 2.100 / 3.000 / 1.300 min <sup>-1</sup>
Leerlaufschlagzahl 1. / 2. / 3. / 4. Gang	1.500 / 3.000 / 3.300 / – min <sup>-1</sup>
Drehmoment	271 / 406 / 542 / 20 Nm
Max. Lösemoment	746 Nm
Max. Schrauben-Ø	M16
Werkzeugaufnahme	9,5 mm Außenvierkant 3/8"
Gewicht ohne Akku	1 kg

Bestell-Nr.	Katalogpreis €	Aktionspreis €
81 7003 0200	229,00	196,00



**Akku-Stichsäge**

M12 FJS-0

Bürstenloser POWERSTATE™-Motor für schnelle Schnitte, lange Standzeiten und bis zu 24 m in 19 mm OSB (mit einem 4,0 Ah-Akku). Patentierte FIXTEC™ Werkzeugaufnahme für schnellen und einfachen Blattwechsel



**NEU**  
im A17

Passende Akku-Sets siehe S. 65 unten

Technische Daten	M12 FJS-0
Leerlaufhubzahl	800 – 3.000 min <sup>-1</sup>
Sägeblattthub	22 mm
Schnitttiefe Holz / Stahl	70 / 3 Nm
Gewicht ohne Akku	1,5 kg

Bestell-Nr.	Katalogpreis €	Aktionspreis €
81 7003 0300	219,00	185,00



**Akku-Ratsche**

M12 FIR12-0

Kompakte Bauform für schnellen Zugang bei allen Anwendungen. Bürstenloser POWERSTATE™-Motor mit verstärktem Getriebe und Gehäuse für eine lange Lebensdauer. Für Anwender mit höchsten Ansprüchen.



**NEU**  
im A17

Passende Akku-Sets siehe unten

Technische Daten	M12 FIR12-0
Leerlaufdrehzahl	175 min <sup>-1</sup>
Drehmoment	81 Nm
Werkzeugaufnahme	12,7 mm Außenvierkant 1/2"
Länge	290 mm
Gewicht ohne Akku	1,3 kg

Bestell-Nr.	Katalogpreis €	Aktionspreis €
81 7003 0400	214,00	183,00

Für alle 12 V Geräte des M12-Programms passen die **Akku-Starter-Sets** Bestell-Nr. **81 7003 0600** und **81 7003 0610** (siehe unten).



**Akku-Starter-Set**

M12 NRG-302

Systemkompatibel zum M12-Programm  
**Lieferumfang:**  
2x Akku 12V 3,0Ah, Ladegerät 12V C12 C



**NEU**  
im A17

Bestell-Nr.	Katalogpreis €	Aktionspreis €
81 7003 0600	134,00	115,00



**Akku-Kombihammer**

M12 FHAC16-0X

4 Betriebsarten: Drehhammer, nur Hammer, nur Rotation und wählbare Arbeitsposition des Meißels (Variolock) für maximale Vielseitigkeit. Anti-Vibrations-System (AVS) für weniger Ermüdung des Anwenders und geringe Vibrationsbelastung.



**NEU**  
im A17

Passende Akku-Sets siehe unten

Technische Daten	M12 FHAC16-0X
Leerlaufschlagzahl	4.800 min <sup>-1</sup>
Einzelschlagenergie	2,5 J
Bohr-Ø max. Holz / Stahl / Beton	28 / 13 / 26 mm
Werkzeugaufnahme	SDS-plus+ Reduzierter Schaft 13 mm
Gewicht ohne Akku	1,9 kg

Bestell-Nr.	Katalogpreis €	Aktionspreis €
81 7003 0500	459,00	235,00



**Akku-Starter-Set**

M12 NRG-602

Systemkompatibel zum M12-Programm  
**Lieferumfang:**  
2x Akku 12V 6,0Ah, Ladegerät 12V C12 C



**NEU**  
im A17

Bestell-Nr.	Katalogpreis €	Aktionspreis €
81 7003 0610	184,00	159,00



**Akku-Bohrschrauber**

M18 FDD3-0X

Arbeiten auch an schwer zugänglichen Stellen. AUTOSTOP™-Funktion zum Schutz vor Überdrehung und für mehr Sicherheit. Schnellste Bohr- und Schraubwendungen unter Last. Inklusive praktischem Metall-Gürtelclip.



**NEU**  
im A17

Passendes Akku-Set siehe S. 67 unten

Technische Daten	M18 FDD3-0X
Leerlaufdrehzahl 1. / 2. Gang	500 / 2.100 min <sup>-1</sup>
Bohr-Ø max. Holz / Stahl	89 / 16 mm
Drehmoment	158 Nm
Bohrfutterspannbereich	1,5 – 13 mm
Gewicht ohne Akku	1,4 kg

Bestell-Nr.	Katalogpreis €	Aktionspreis €
81 7005 0100	269,00	<b>229,00</b>



**Akku-Schlagschrauber**

M18 FIW2F12-0X

Präzises Arbeiten, hilft bei der Vermeidung von Schäden an Schraube und Material, für maximale Leistung und härteste Anwendungen und für intelligentes Arbeiten; das Gerät schaltet automatisch ab, sobald die Schraubverbindung hergestellt ist.



**NEU**  
im A17

Passendes Akku-Set siehe S. 67 unten

Technische Daten	M18 FIW2F12-0X
Leerlaufdrehzahl 1. / 2. / 3. / 4. Gang	900 / 1.650 / 2.400 / 1.200 min <sup>-1</sup>
Leerlaufschlagzahl 1. / 2. / 3. Gang	1.000 / 2.400 / 3.400 min <sup>-1</sup>
Drehmoment	339 Nm
Werkzeugaufnahme	12,7 mm Außenvierkant 1/2"
Gewicht ohne Akku	1,1 kg

Bestell-Nr.	Katalogpreis €	Aktionspreis €
81 7007 0100	294,00	<b>249,00</b>



**Akku-Handkreissäge**

M18 FCS552-0X

Leistungsfähigkeit für Schnitte mit der gleichen Vorschubgeschwindigkeit wie eine entsprechende kabelgebundene Kreissäge – fähig 200 Schnitte in 90 mm x 45 mm Kiefer mit einer Akkuladung von 3.0 Ah zu vollziehen.



**NEU**  
im A17

Passendes Akku-Set siehe S. 67 unten

Technische Daten	M18 FCS552-0X
Leerlaufdrehzahl	6.000 min <sup>-1</sup>
Schnitttiefe 90° / 45°	57 / 44 mm
Schrägstellung	0 – 50°
Sägeblatt-Ø / Bohrung	165 / 20 mm
Gewicht ohne Akku	6,35 kg

Bestell-Nr.	Katalogpreis €	Aktionspreis €
81 7050 0100	409,00	<b>349,00</b>



**Akku-Kombihammer**

M18 BLHX-0X

FIXTEC™-Werkzeugschnellwechselsystem erlaubt, zwischen SDS-Plus und einem 13-mm-Bohrfutter zu wechseln, und ermöglicht eine Vielzahl an Anwendungen.



**NEU**  
im A17

Passendes Akku-Set siehe S. 67 unten

Technische Daten	M18 BLHX-0X
Leerlaufdrehzahl	1.400 min <sup>-1</sup>
Schlagzahl max.	4.900 min <sup>-1</sup>
Einzelschlagenergie	2,3 J
Bohr-Ø max. Holz / Stahl / Beton	26 / 13 / 26 mm
Werkzeugaufnahme	SDS-plus+ Reduzierter Schaft 13 mm
Gewicht ohne Akku	2,8 kg

Bestell-Nr.	Katalogpreis €	Aktionspreis €
81 7030 0100	344,00	<b>295,00</b>



**Akku-Winkelschleifer**

M18 FSAG125XB-0

Reduzierte Getriebegröße und geringerer Winkel der Akkuaufnahme – für bessere Balance und Ergonomie im Vergleich zum Vorgängermodell. Austauschbares Staubschutzgitter verhindert das Eindringen von Schmutz und verlängert so die Lebenszeit der Maschine.



**NEU**  
im A17

Passendes Akku-Set siehe unten

Technische Daten	M18 FSAG125XB-0
Leerlaufdrehzahl	8.500 min <sup>-1</sup>
Schleifscheiben-Ø	125 mm
Gewicht ohne Akku	2 kg

Bestell-Nr.	Katalogpreis €	Aktionspreis €
81 7010 0100	334,00	<b>285,00</b>

Für alle 18 V Geräte des M18-Programms passt das unten aufgeführte **Akku-Starter-Set**, Bestell-Nr. 81 0708 0100.



**Akku-Stichsäge**

M18 FBJS-0X

6 Geschwindigkeitsstufen mit automatisch gesteuertem Startmodus ermöglichen einen langsamen Start des Werkzeugs und ein Hochfahren auf die volle Geschwindigkeit, wenn die Last erkannt wird, um einen sanften und präzisen Schnittbeginn zu gewährleisten.



**NEU**  
im A17

Passendes Akku-Set siehe rechts

Technische Daten	M18 FBJS-0X
Leerlaufdrehzahl	800 – 3.500 min <sup>-1</sup>
Sägeblattthub	25 mm
Schnittleistung Alu / Holz / Stahl	19 / 100 / 10 mm
Gewicht ohne Akku	2,1 kg

Bestell-Nr.	Katalogpreis €	Aktionspreis €
81 7040 0200	319,00	<b>273,00</b>



**Akku-Geradschleifer**

M18 FDGROVPDB-0X

ONE-KEY™ Tool-Tracking und Tool-Security bietet eine kostenlose cloud-basierte Tracking- und Bestandsverwaltungsplattform für Ihre Werkzeuge. ONE-KEY™ bietet außerdem eine ferngesteuerte Werkzeugsperre.



**NEU**  
im A17

Passendes Akku-Set siehe unten

Technische Daten	M18 FDGROVPDB-0X
Leerlaufdrehzahl	8.000 – 20.000 min <sup>-1</sup>
Spannzange	6 / 8 mm
Gewicht ohne Akku	1,4 kg

Bestell-Nr.	Katalogpreis €	Aktionspreis €
81 7020 0100	309,00	<b>265,00</b>



**Kompakte Akku-Handkreissäge für Metall**

F-IRON CUT 57 AS

Leistungsstarke Akku-Metallkreissäge für schnelle, präzise Kaltschnitte in Bleche, Rohre und Profile bis 57 mm Schnitttiefe.



Passendes Akku-Starter-Set mit der Nr. 81 1044 0200 (2 x 18 V Akku 4,0 Ah und Ladegerät GAL 18 V – 40)

Technische Daten	F-IRON CUT 57 AS
Akku-Spannung	18 V
Leerlaufdrehzahl	1.300 – 2.800 min <sup>-1</sup>
Max. Schnitttiefe	57 mm
Max. Sägeblattdicke	2 mm
Sägeblatt-Ø	150 mm
Aufnahmebohrung-Ø	20 mm
Stahl bis 400 N/mm <sup>2</sup>	24 mm
Stahl bis 800 N/mm <sup>2</sup>	4 mm
NE-Metalle bis 250 N/mm <sup>2</sup>	40 mm
Abmessung Grundplatte	256 x 131 mm
Gewicht ohne Akku	3,05 kg

Bestell-Nr.	Katalogpreis €	Aktionspreis €
81 5310 0010	373,00	325,00



**Kantenfräse bis 8 mm**

KFH 17-8 R

Universell einsetzbare Kantenfräse mit Booster-Technologie zur optimalen Schweißnahtvorbereitung und zur Vorbereitung nachfolgender Beschichtungen.



Technische Daten	KFH 17-8 R
Nennaufnahme	1.700 W
Leistungsabgabe	1.000 W
Leerlaufdrehzahl	2.300 – 7.500 min <sup>-1</sup>
Fasenslänge max. bei 45°	8 mm
Fasenshöhe max. bei 45°	5,7 mm
Fasenswinkel	30° / 37,5° / 45° / 60°
Radius	2 / 3 / 4 mm
Fräskopfbestückung	3x KX-Platte
Auflagenteller-Ø	118 mm
Kabel mit Stecker	4 m
Gewicht nach EPTA	4,6 kg

Bestell-Nr.	Katalogpreis €	Aktionspreis €
81 5330 0010	1.798,00	1.565,00



**Akku-Knabber bis 1,6 mm**

ABLK 18 1.6 E AS

Kompakter und kurvengängiger Knabber für den Dach- und Fassadenbau. Präzise Schnitte in Trapez- und Wellblech sowie Profile.



Passendes Akku-Starter-Set mit der Nr. 81 1044 0200 (2 x 18 V Akku 4,0 Ah und Ladegerät GAL 18 V – 40)

Technische Daten	ABLK 18 1.6 E AS
Akku-Spannung	18 V
Hubzahl	850 – 1.350 min <sup>-1</sup>
Schneidgeschwindigkeit	1,5 min <sup>-1</sup>
Stahl bis 400 N/mm <sup>2</sup>	1,6 mm
Stahl bis 600 N/mm <sup>2</sup>	1 mm
Stahl bis 800 N/mm <sup>2</sup>	0,7 mm
NE-Metalle bis 250 N/mm <sup>2</sup>	2,5 mm
Schneidspurbreite	5 mm
Eintauch-Ø mit Matrize	22 mm
Radius der kleinsten Kurve	30 / 35 mm
Gewicht ohne Akku	1,71 kg

Bestell-Nr.	Katalogpreis €	Aktionspreis €
81 5335 0010	546,00	475,00

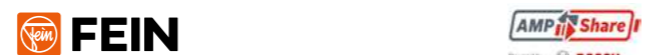

**Akku-Blechscher bis 1,6 mm**

ABLS 18 1.6 E AS

Handliche, kurvengängige Akku-Blechscher zum Schneiden und Besäumen dünner Bleche.



Passendes Akku-Starter-Set mit der Nr. 81 1044 0200 (2 x 18 V Akku 4,0 Ah und Ladegerät GAL 18 V – 40)

Technische Daten	ABLS 18 1.6 E AS
Akku-Spannung	18 V
Hubzahl	2.200 – 3.500 min <sup>-1</sup>
Schneidgeschwindigkeit	6 – 9 min <sup>-1</sup>
Stahl bis 400 N/mm <sup>2</sup>	1,6 mm
Stahl bis 600 N/mm <sup>2</sup>	1,2 mm
Stahl bis 800 N/mm <sup>2</sup>	1 mm
NE-Metalle bis 250 N/mm <sup>2</sup>	2 mm
Radius der kleinsten Kurve	15 mm
Gewicht ohne Akku	1,44 kg

Bestell-Nr.	Katalogpreis €	Aktionspreis €
81 5340 0010	515,20	448,00



**Akku-Universal-Magnet-Kernbohrmaschine bis 35 mm**

AKBU 35 PMQW AS

Akku-1-Gang-Universal-Magnet-Kernbohrmaschine mit Rechts-/Linkslauf



Passendes Akku-Starter-Set mit der Nr. 81 1044 0500 (2 x 18 V Akku ProCORE 8,0 Ah, Ladegerät GAL 18 V – 160)

Technische Daten	AKBU 35 PMQW AS
Akku-Spannung	18 V
HM Kernbohrer max. Ø	35 mm
HSS Kernbohrer max. Ø	35 mm
Kernbohrer Bohrtiefe max.	50 (75) mm
Lastdrehzahl	130 – 520 min <sup>-1</sup>
Werkzeugaufnahme	MK 2
Kernbohreraufnahme	3/4 in Weldon
Hub	135 mm
Gesamter Hubbereich	260 mm
Magnet-Haltekraft	9.000 N
Magnetfuß-Abmessungen	195 x 70 mm
Gewicht ohne Akku	12,2 kg

Bestell-Nr.	Katalogpreis €	Aktionspreis €
81 5410 0020	1.547,70	1.345,00



**Schraubstock**

VERSAMAG

Magnetschraubstock als Zubehör für die Kernbohrmaschinen.



Kompakter sowie leistungsstarker Schraubstock mit Permanentmagnet zum werkzeuglosen Spannen von verschiedenen Bauteilen auf magnetischen Oberflächen.

Technische Daten	VERSAMAG
Spannbereich	108 mm
Backenhöhe	40 mm
Backenbreite	100 mm
Magnet-Haltekraft	7.800 N
Magnetfuß-Abmessungen	212 x 70 mm
Gewicht	7,25 kg

Bestell-Nr.	Katalogpreis €	Aktionspreis €
81 5440 0010	443,00	385,00



**Eco-Magnet-Kernbohrmaschine bis 32 mm**

KBE 32 QW

Kleine und extrem leicht gewichtige 1-Gang-Magnet-Kernbohrmaschine mit Rechts-/ Linkslauf, MK2-Werkzeugaufnahme, Permanentmagnet und höchster Funktionalität für mobiles Arbeiten auf der Baustelle.



Technische Daten	KBE 32 QW
Leistungsaufnahme	1.200 W
HM/HSS Kernbohrer max. Ø	32 mm
Kernbohrer Bohrtiefe max.	50 mm
Kernbohreraufnahme	3/4 in Weldon
Hub	90 mm
Magnet-Haltekraft	10.000 N
Magnetfuß-Abmessungen	175 x 80 mm
Gewicht	11 kg

Bestell-Nr.	Katalogpreis €	Aktionspreis €
81 5420 0010	699,00	605,00



**Schraubstock**

VERSAMAG VISE 160 L SET

Mobiler Schraubstock mit Permanentmagnet – schnell und flexibel auf magnetisierbaren Oberflächen positionierbar. Für sicheres Spannen unterschiedlicher Bauteile. Lieferumfang: Permanentmagnet inkl. Montageplatte VersaMAG L Schraubstock, Spänewanne, Bauteilanschlag, Tiefenanschlag, 2 Wasserwaagen-Libellen, Innensechskantschlüssel 5 mm, Zurring.



Technische Daten	VERSAMAG VISE 160 L SET
Spannbereich	160 mm
Backenhöhe	60 mm
Backenbreite	150 mm
Magnet-Haltekraft	12.500 N
Magnetfuß-Abmessungen	180 x 105 mm
Gewicht	16,70 kg

Bestell-Nr.	Katalogpreis €	Aktionspreis €
81 5440 0060	799,00	675,00



**Akku-Stichsäge**

F-IRON Jig 26 AS

Leistungsfähige, vielseitige Stichsäge für Metall und Holz für präzise und kurvige Schnitte, auch über Kopf.

Lieferumfang: Stichsägeblätter Starterset 5-teilig, Innensechskantschlüssel 4 mm, Kunststoffgleitschuh, Spanreißschutz und Absaugadapter im Kunststoff-Werkzeugkoffer.



**NEU**  
im A17

Technische Daten	F-IRON Jig 26 AS
Akku-Spannung	18 V
Hubzahl	700 – 3.000 min <sup>-1</sup>
Hublänge	26 mm
Werkzeugaufnahme	T-Schaft (Einnockenschaft)
Stahl bis 400 N/mm <sup>2</sup>	12 mm
NE-Metalle bis 250 N/mm <sup>2</sup>	24 mm
Abmessung Grundplatte	156 x 73 mm
Gewicht ohne Akku	2,1 kg

Bestell-Nr.	Katalogpreis €	Aktionspreis €
81 5315 0010	319,00	<b>259,00</b>



**4-Gang Akku-Bohrschrauber**

ASCM 18 QSW AS

Kleiner und leichter 4-Gang Akku-Bohrschrauber mit bürstenlosem Motor und QuickIN Schnittstelle. Perfekt geeignet für universelles Bohren und Schrauben.

Lieferumfang: Gürtel-Clip und Bitgarage im Karton ohne Bohrfutter



**NEU**

Technische Daten	ASCM 18 QSW AS
Akku-Spannung	18 V
Leerlaufdrehzahl	400 / 700 / 1.400 / 2.500 min <sup>-1</sup>
Leerlaufdrehzahl	1. / 2. / 3. / 4. Gang
Drehmoment hart / weich	40 / 30 Nm
Drehmomentstufen	20 + 1
Bohr-Ø max. Holz / Stahl	40 / 13 mm
Bohrfutterspannbereich	1,5 – 13 mm
Gewicht ohne Akku	0,99 kg

Bestell-Nr.	Katalogpreis €	Aktionspreis €
80 0810 0420	219,00	<b>187,00</b>

**Inklusive Gratis Akku, beim Kauf eines der beiden oben stehenden Geräte**

(Bestell-Nr. 81 5315 0010 und 80 0810 0420).



GBA 18 V 4,0 Ah AS  
Bestell-Nr. 80 0810 0342

**Nur solange Vorrat reicht.**



**Verschiedene Akkus und Ladegerät**

Zusätzlich bestellbar

Bezeichnung	Bestell-Nr.	Katalogpreis €	Aktionspreis €
Akku GBA 18 V 4,0 Ah AS	80 0810 0342	91,30	<b>73,00</b>
Akku GBA 18 V 5,0 Ah AS	80 0810 0344	100,70	<b>79,00</b>
Akku Ladegerät GAL 1880 CV AS	80 0810 0346	99,50	<b>85,00</b>



80 0810 0342



80 0810 0344



80 0810 0346

**Clevere Funktionen in unserem Nagelneuen Onlineshop**

**KI-Suchfunktion**

Unsere neue Suche wurde dank KI-Integration bereits mehrfach international ausgezeichnet

**Code Scanner**

Scannen Sie den Barcode eines Artikels, um diesen direkt im Warenkorb unseres Onlineshops zu finden

**Schnellbestellung**

Ideal für Wiederholungskäufe oder große Einkaufslisten

**Bestellvorlagen**

Speichern Sie Ihre häufigsten Bestellungen als Vorlage

**E-Procurement**

Funktionen wie Freigabeprozesse, Budgetgrenzen, Nutzerverwaltung und Kostenstellen. Sprechen Sie uns an!

**OCI-Schnittstellen**

Problemlose Integration der Shop-Funktionen in Ihre IT-Landschaft

**Schnell und bequem – jetzt online bestellen unter:**  
bremicker-shop.nagel-gruppe.de

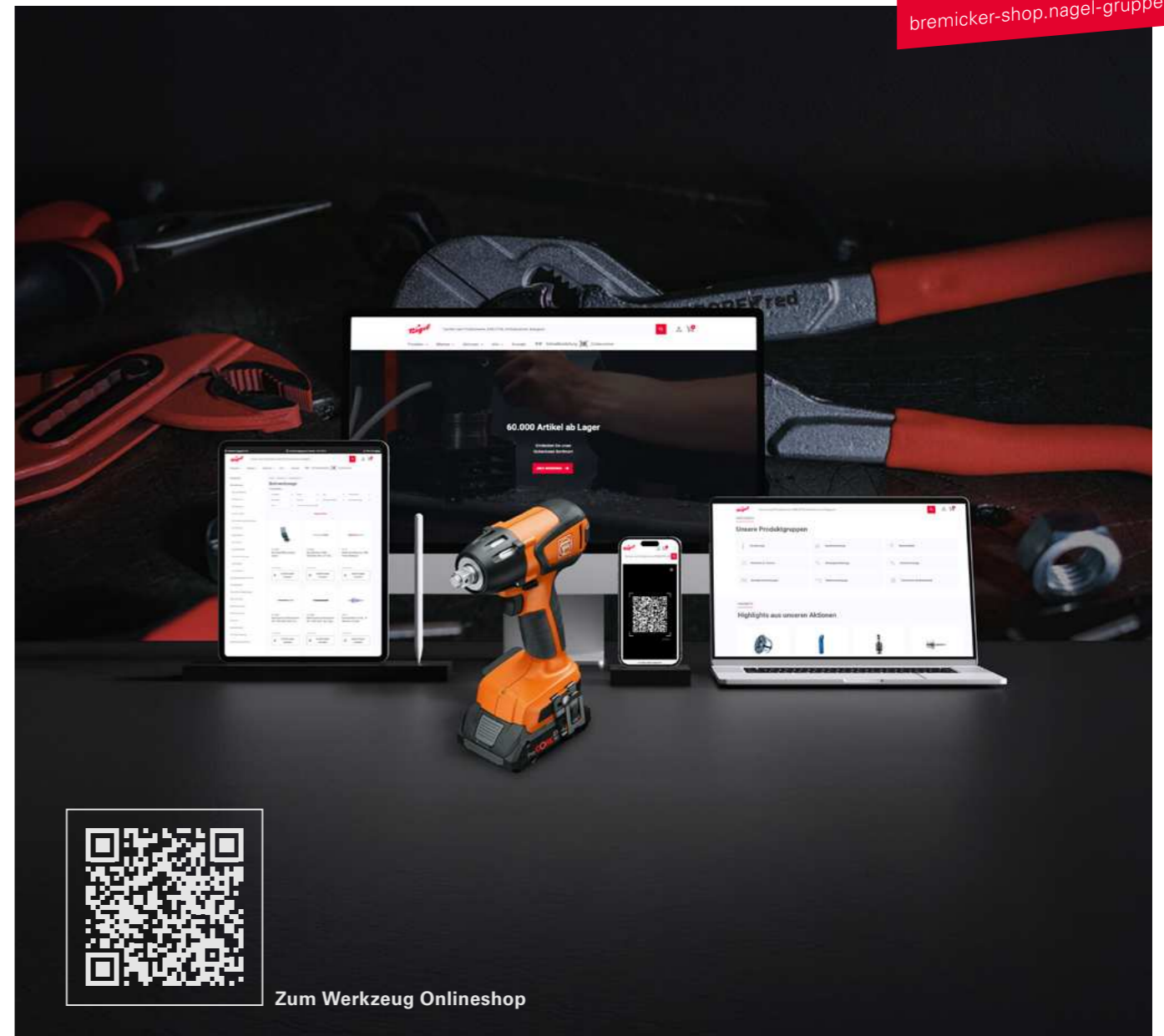

Zum Werkzeug Onlineshop



### 2-Gang Akku-Bohrschrauber

ABS 18 Q AS

Mit bürstenlosem Motor und QuickIN Schnittstelle. Perfekt geeignet für Bohren bis 13 mm und Gewindebohren bis M10.



**NEU**  
im A17

Passendes Akku-Starter-Set mit der Nr. 81 1044 0200 (2 x 18 V Akku 4,0 Ah und Ladegerät GAL 18 V – 40)

Technische Daten	ABS 18 Q AS
Akku-Spannung	18 V
Leerlaufdrehzahl 1. / 2. Gang	450 / 2.000 min <sup>-1</sup>
Drehmoment weich / hart	38 / 60 Nm
Drehmomentstufen	22 + 1
Max. Schrauben-Ø	8 x 300 mm
Bohr-Ø max. Holz / Stahl	50 / 13 mm
Bohrfutterspannbereich	1,5 – 13 mm
Gewicht ohne Akku	1,09 kg

Bestell-Nr.	Katalogpreis €	Aktionspreis €
81 5005 0010	246,60	<b>209,00</b>



### Akku-Schlagschrauber

ASCD 18-300 W2 AS

Bis max. 290 Nm mit bürstenlosem Motor und Drehmomenteinstellung in 6 Stufen. Für metrische Verschraubungen bis M18.



**NEU**  
im A17

Passendes Akku-Starter-Set mit der Nr. 81 1044 0200 (2 x 18 V Akku 4,0 Ah und Ladegerät GAL 18 V – 40)

Technische Daten	ASCD 18-300 W2 AS
Akku-Spannung	18 V
Werkzeugaufnahme	1/2" Außenvierkant
Leerlaufdrehzahl	1.700 min <sup>-1</sup>
Schlagzahlen	3.400 min <sup>-1</sup>
Max. Drehmoment	290 Nm
Drehmomentstufen	6
Max. Ø Holzschraube	8 x 300 mm
Gewicht ohne Akku	1,2 kg

Bestell-Nr.	Katalogpreis €	Aktionspreis €
81 5015 0020	288,00	<b>250,00</b>

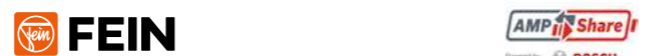

### 4-Gang Akku-Bohrschrauber

ASCM 18-4 QM AS

Mit bürstenlosem Motor und QuickIN Schnittstelle. Kompromisslose Leistung für Gewindebohren bis M14 und Bohren mit HM-Lochsägen bis 80 mm.



**NEU**  
im A17

Passendes Akku-Starter-Set mit der Nr. 81 1044 0200 (2 x 18 V Akku 4,0 Ah und Ladegerät GAL 18 V – 40)

Technische Daten	ASCM 18-4 QM AS
Akku-Spannung	18 V
Leerlaufdrehzahl 1. / 2. / 3. / 4. Gang	430 / 850 / 2.000 / 4.000 min <sup>-1</sup>
Drehmoment weich / hart	50 / 70 Nm
Drehmomentstufen	15 + 1
Max. Schrauben-Ø	10 x 400 mm
Bohr-Ø max. Holz / Stahl	60 / 80 mm
Bohrfutterspannbereich	1,5 – 13 mm
Gewicht ohne Akku	1,3 kg

Bestell-Nr.	Katalogpreis €	Aktionspreis €
81 5005 0030	329,00	<b>285,00</b>



### Akku-Winkelschleifer Ø 125 mm

CCG 18-125 -15 AS

Leistungsstarker Akku-Winkelschleifer mit gleicher Leistungsstärke wie ein entsprechendes kabelgebundenes Gerät mit 1.500 W, für effektive Trenn-, Schleif- und Entgratarbeiten.



**NEU**  
im A17

Passendes Akku-Starter-Set mit der Nr. 81 1044 0200 (2 x 18 V Akku 4,0 Ah und Ladegerät GAL 18 V – 40)

Technische Daten	CCG 18-125-15 AS
Akku-Spannung	18 V
Leerlaufdrehzahl	3.400 – 9.800 min <sup>-1</sup>
Schleifscheiben-Ø	125 mm
Schleifspindelgewinde	M14
Gewicht ohne Akku	2,3 kg

Bestell-Nr.	Katalogpreis €	Aktionspreis €
81 5020 0030	393,00	<b>340,00</b>



### Compact-Winkelschleifer Ø 125 mm

WSG 7-125

Handlicher 750 W Compact-Winkelschleifer für leichte Schleif- und Trennanwendungen.



Technische Daten	WSG 7-125
Leistungsaufnahme	750 W
Leistungsabgabe	440 W
Leerlaufdrehzahl	12.000 min <sup>-1</sup>
Schleifscheiben-Ø	125 mm
Schleifspindelgewinde	M14
Kabel mit Stecker	4 m
Gewicht	1,80 kg

Bestell-Nr.	Katalogpreis €	Aktionspreis €
81 5025 0010	93,00	<b>79,00</b>



### Akku Multimaster

AMM 500 PLUS AS

Das leistungsstarke Akku MultiTool für schnellen Arbeitsfortschritt (bei Ausbau und Renovierung) in der Variante ohne Akku und Ladegerät – mit Bi-Metall-Sägeblatt für Holz, Metall und Kunststoffe.

Für jeden Einsatz bestens gerüstet. Mobiles Arbeiten mit dem L-BOXX System.

Passendes Akku-Starter-Set mit der Nr. 81 1044 0200 (2 x 18 V Akku 4,0 Ah und Ladegerät GAL 18 V – 40)

Technische Daten	AMM 500 PLUS AS
Akku-Spannung	18 V
Schwingungen	11.000 – 18.500 min <sup>-1</sup>
Werkzeugaufnahme	StarlockPlus
Werkzeugwechsel	QuickIN
Amplitude	2 x 1,7°
Gewicht ohne Akku	1,3 kg

Bestell-Nr.	Katalogpreis €	Aktionspreis €
81 5040 0010	229,00	<b>199,00</b>



### Akku-Geradschleifer

AGSZ 18-280 LBL AS

Staubresistenter und leistungsstarker, kompakter Akku-Geradschleifer mit hoher Eintauchtiefe für effektive Trenn-, Schleif- und Entgrat- sowie Fräsarbeiten.



**NEU**  
im A17

Passendes Akku-Starter-Set mit der Nr. 81 1044 0200 (2 x 18 V Akku 4,0 Ah und Ladegerät GAL 18 V – 40)

Technische Daten	AGSZ 18-280 LBL AS
Akku-Spannung	18 V
Leerlaufdrehzahl	9.000 – 28.000 min <sup>-1</sup>
Schleifkörper max. Ø	50 mm
Spannzange max. Ø	8 mm
Fräser max. Ø	12 mm
Gewicht ohne Akku	1,77 kg

Bestell-Nr.	Katalogpreis €	Aktionspreis €
81 5030 0020	348,00	<b>299,00</b>



### Akku Multimaster

AMM 700 MAX TOP AS

Unser bestes MultiTool für schnellsten Arbeitsfortschritt bei Ausbau und Renovierung mit 60 Zubehören – zum Sägen in Holz, Metall, Kunststoffe, zum Austrennen von Fliesen, Schneiden von Silikonfugen und Teppichen, Entfernen von Klebstoffresten und Abtragen von Fliesenkleber. Inkl. L-BOXX.

Passendes Akku-Starter-Set mit der Nr. 81 1044 0200 (2 x 18 V Akku 4,0 Ah und Ladegerät GAL 18 V – 40)

Technische Daten	AMM 700 MAX TOP AS
Akku-Spannung	18 V
Schwingungen	10.000 – 19.500 min <sup>-1</sup>
Werkzeugaufnahme	StarlockMax
Werkzeugwechsel	QuickIN
Amplitude	2 x 2,0°
Gewicht ohne Akku	1,1 kg

Bestell-Nr.	Katalogpreis €	Aktionspreis €
81 5040 0030	349,00	<b>299,00</b>

# INSIGHT >B

## Klarsicht-Schutzscheiben

V 4.0

### Für bessere Sicht in den Maschinenraum von CNC-Werkzeugmaschinen

- Effiziente Arbeitsweise und Erleichterung des Einfahrens der Maschine
- Kostengünstige Lösung für eine bessere Sicht
- Position an der Maschinenschutzscheibe ist frei wählbar
- Sehr geringer Montageaufwand
- Flexibel einsetzbar, geeignet auch für gebogene Scheiben
- Einfacher Austausch
- Geringe Einbauhöhe von 0,3mm
- Kein Anschrauben nötig, einfache Anbringung mit spezieller Haftschiicht
- Produktionsstart direkt nach Montage möglich
- Abperleffekt durch eine spezielle Beschichtung
- Made in Germany

Auf Anfrage auch in Sondergrößen und -formen lieferbar.



Neu! Jetzt mit längerer Lebensdauer und besserer Performance



**Kostenvorteil** – Die Kosten für den Ausschuss werden minimiert

**Sicherheit** – Höhere Arbeitssicherheit durch bessere Sicht

**Kontrolle** – Permanente optische Kontrolle über den Prozess im Maschinenraum

Bezeichnung	Bestell-Nr.	Katalogpreis €	Aktionspreis € / Stück	
			1 Stück	3 Stück
Klarsicht-Schutzscheibe 200 mm	96 5204 0100	63,50	53,00	48,60
Klarsicht-Schutzscheibe 300 mm	96 5204 0200	85,00	69,00	65,00
Klarsicht-Schutzscheibe 400 mm	96 5204 0300	125,00	105,00	97,50

# IMATEC

## Reinigungsdüse mit stufenlos verstellbaren Düsen

Coolant Jet

Reinigt den Innenraum einer CNC-Maschine automatisch mit Kühlschmierstoff (oder Luft). Coolant-Jet wird in einer handelsüblichen Aufnahme (Weldon D16 oder Spannzange mit Abdichtung) aufgenommen. Durch eine langsame Spindeldrehung wird der ganze Arbeitsraum erreicht. Um ganz gezielt spezielle Bereiche zu spülen, kann die Spindel auch fixiert werden. Komplexe Aufspannungen mit vielen Werkstücken lassen sich so effektiv abspülen oder auch abblasen, was wertvolle Zeit einspart.

- Einsetzbar an Maschinen mit innerer Kühlmittelzufuhr
- Aufnahme durch Weldon D16 oder Spannzange abgedichtet
- Im Winkel stufenlos verstellbare Düsen
- Jede Düse kann separat verschlossen werden

Empfohlene maximale Drehzahl: 500 U/min.



Maße mm	Drehzahl max. U/min	Düsen	Bestell-Nr.	Katalogpreis €	Aktionspreis €
80 x 42	500	verschließbar	93 6241 0100	165,00	95,00

# ARIANA

## KSS Emulsions-Belüfter

Durch die Zufuhr von Sauerstoff und die aufsteigenden Luftbläschen wird eine Zirkulation in der Kühlschmierstoffemulsion erzeugt und die Verunreinigungen, wie Fremdöle und Schwebeteilchen, werden auf der Oberfläche auseinander bewegt, um dem Risiko von Bakterienbefall entgegenzuwirken.

### Bandskimmer können die Verunreinigungen austragen

- Mit Zeitschaltuhr für den schnellen und bedarfsgerechten Einsatz (bei 350 – 1.000 Liter)
- Einfache Montage und Bedienung



Behälter bis l	Bestell-Nr.	Katalogpreis €	Aktionspreis €
150	96 5175 0150	250,00	190,00
350	96 5175 0350	450,00	355,00
500	96 5175 0500	520,00	420,00
1.000	96 5175 1000	730,00	580,00

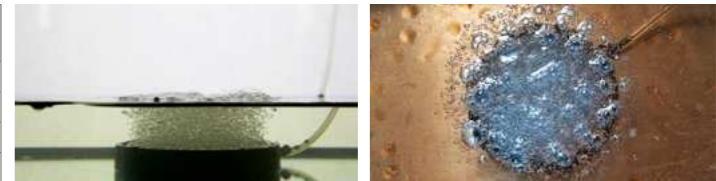

# IMATEC

## Bandskimmer mit Netzgerät und Magnetbefestigung

- Bandbreite 50 mm
- Eintauchtiefe 250 mm
- Spannung 3 – 12 V
- In 6 Stufen regelbar
- Verstellbar über zwei Gelenke

Der Bandskimmer benötigt wenig Platz und hat, je nach Ausführung, eine höhere Eintauchtiefe gegenüber dem Scheibenskimmer.

**Anwendung:** Beim Bandskimmer werden die aufschwimmenden Fremdöle (der Ölfilm sollte geschlossen sein) mittels eines Spezialbandes abgetragen. Der Vorteil gegenüber dem Scheibenskimmer liegt bei dem geringeren Platzbedarf und einer höheren Eintauchtiefe. Je nach Ausführung sind bis zu 800 mm möglich.

Ausführung	Bestell-Nr.	Katalogpreis €	Aktionspreis €
Bandskimmer	96 5210 0100	495,00	350,00
Ersatzband für Bandskimmer	96 5210 0200	65,00	47,80
Digital-Wochenzeitschaltuhr IP44	96 5216 0100	19,00	13,30

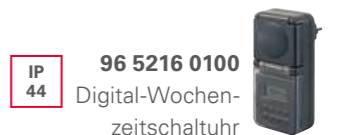

# IMATEC

## Stabmagnet für Bandskimmer

Der Stabmagnet ist eine wertvolle Ergänzung zum Bandskimmer. Er ist nachrüstbar und lässt sich schnell und einfach installieren. Durch seinen starken Magnet ist er in der Lage, auch die feinsten Späne aus der Bohremulsion zu entfernen.



Bestell-Nr.	Katalogpreis €	Aktionspreis €
96 5215 0100	100,00	51,50



**Reinigungspropeller**

**NEU**  
im A17

Clean•Tec

„Das Original“ unter den Reinigungspropellern, reinigt den Maschineninnenraum nach der Zerspanung und befreit diesen von Spänen und Kühlschmierstoffen, ohne dass der Bediener die Maschinentür öffnen muss. Als finaler Arbeitsschritt im Bearbeitungsprozess wird er über das Maschinenprogramm aufgerufen und aus dem Werkzeugmagazin eingewechselt.



**Sauberkeit:**

Der Clean•Tec reinigt bei geschlossener Maschinentür, weshalb Späne und Kühlschmierstoffe im Bearbeitungszentrum verbleiben.

**Energieersparnis:**

Der Reinigungspropeller nutzt die Rotation der Maschinenspindel und verzichtet komplett auf externe Druckluft.



**Mannlose Reinigung:**

Als letzter Bearbeitungsschritt im NC-Programm ist der Clean•Tec gerade in der mannlosen, automatisierten Fertigung unverzichtbar.

Ø mit geöffneten Flügeln mm	Schaft-Ø mm	Gesamtlänge mm	Drehzahlbereich U/min	Anwendung	Bestell-Nr.	Katalogpreis €	Aktionspreis €
160	20	124	6.000 – 12.000	gezielt	93 6265 0160	195,00	139,00
260	20	172	5.000 – 8.000	universell	93 6265 0260	210,00	149,00
330	20	208	3.000 – 8.000	großflächig	93 6265 0330	225,00	155,00



**LED-Maschinenleuchten**

**LED** **IP 67**

**NEU**  
im A17

**Ausführung:**

Hochleistungs-LED im Aluminium-Gehäuse, wasserdicht, großer Abstrahlwinkel, gleichmäßige Ausleuchtung

**Anwendung:**

Als Maschinenbeleuchtung

**Versorgung:**

Anschluss an 24 Volt Maschinensteuerung oder mit Netzteil 24 Volt



91 0564 02... (flach)

91 0564 03... (drehbar)

Bezeichnung	Form	Leuchtstärke lm	Leistung W	Abstrahlwinkel °	Maße mm	Lebensdauer Chip h	Bestell-Nr.	Katalogpreis €	Aktionspreis €
Lichtleiste S	flach	600	6	120	202 x 40 x 21	mind. 50.000	91 0564 0200	155,00	125,00
Lichtleiste M		1.200	12		324 x 40 x 21		91 0564 0210	240,00	192,00
Lichtleiste L		2.400	24		568 x 40 x 21		91 0564 0220	360,00	288,00
Lichtleiste S	45° drehbar	600	6	202 x 40 x 40	91 0564 0300	165,00	132,00		
Lichtleiste M		1.200	12	324 x 40 x 40	91 0564 0310	250,00	200,00		
Lichtleiste L		2.400	24	568 x 40 x 40	91 0564 0320	375,00	300,00		



**LED-Maschinenleuchte Kreislicht**

**IP 67**

**NEU**  
im A17

Das Kreislicht ist ein idealer Partner für Bohr- oder Fräsmaschinen. Mit dem kreisrunden Licht bietet unsere neueste Kreation der Maschinenbeleuchtung beste Voraussetzungen durch schattenfreie Ausleuchtung. Ob beim Ankratzen von Werkstücken oder bei der Kontrolle während des Bearbeitens; der Arbeitsraum wird perfekt ausgeleuchtet. Die mitgelieferten einstellbaren gummierten Magnetfüße sorgen für eine kinderleichte Montage an den Maschinen.

**Leuchtdaten:**

7,5 Watt, 460 Lumen, Lichttemperatur tageslichtweiß ca. 5.500 Kelvin, 360 Grad gleichmäßige Ausleuchtung, blend- und flackerfrei, reflexionsarm

**Versorgung:**

Anschluss an 24 Volt Maschinensteuerung oder mit Netzteil 24 Volt

**Lebensdauer Chip:**

Mindestens 50.000 Stunden

**Belastbarkeit:**

Wasserdicht nach IP67 bis Netzteilkupplung



Maße mm	Leistung Watt	Lichtstrom Lumen	Bestell-Nr.	Katalogpreis €	Aktionspreis €
Ø 160 außen Ø 100 innen Höhe 42	7,5	460	91 0563 0100	320,00	235,00



**LED-Arbeitsleuchte Fluter**

**LED** **IP 65**

**NEU**  
im A17

**Ausführung:**

Hochleistungs-LED im Aluminium-Gehäuse mit Flexwelle und gummiemanteltem Magnetfuß

**Maße:**

Gesamtlänge 850 mm, Leuchtkopf 175 x 50 x 25 mm, Magnetfuß Ø 88 mm mit Haftkraft 420 N

**Versorgung:**

Mit Netzteil 24 Volt

**Anwendung:**

Als Maschinen- oder Arbeitsplatzbeleuchtung



Bezeichnung	Dimmer	Leuchtstärke lm	Leistung W	Abstrahlwinkel °	Anschlussspannung V	Lebensdauer Chip h	Bestell-Nr.	Katalogpreis €	Aktionspreis €
Fluter	ohne	950	10	160	24	mind. 50.000	91 0568 0200	230,00	185,00
Fluter	mit						91 0568 0210	250,00	200,00

Bezeichnung	Bestell-Nr.	Katalogpreis €	Aktionspreis €
Tischklemme	91 0568 1100	26,00	21,00
Standfuß	91 0568 1200	32,00	25,50
Magnethalterung	91 0568 1300	35,00	28,00



### Vito 90 – Sorglos Paket inkl. Filter und Fuß-Set

**NEU**  
im A17

#### Ihre Lösung – Die VITO Produktlinie

Die VITO Produktlinie unterstützt Sie bei Ihrem KSS-Management. VITO Filter reinigen und belüften Ihre Kühlschmierstoffe, um so die optimale Qualität Ihres Kühlmittels zu gewährleisten. Durch die Verlängerung der Standzeit und den verringerten Werkzeugverschleiß, erreichen Sie eine Senkung Ihrer Betriebskosten, sowie konstante Qualität Ihrer Werkstücke.

VITO entfernt unter Verwendung eines Zellulose-Filters und einer patentierten Druck-Anströmfiltration, Späne und Fremdkörper aus Ihren Emulsionen, Ölen, wässrigen Lösungen und Waschbädern. Während des Filtrationsprozesses wird außerdem die Bildung von Bakterien und Pilzen verhindert. Die mechanische Mikrofiltration benötigt dazu nur wenige Minuten.

#### Zellulose Partikelfilter für den VITO 90

Jeder Filter wird für mehrere Filtrationszyklen benutzt und ist in den Boxen separat versiegelt verpackt. Eine Box enthält 50 einzelne Zellulosefilter. Die Partikelfilter sind vollständig biologisch abbaubar.



#### Ihre Vorteile mit VITO:

- Verringerter Werkzeugverschleiß
- Reduzierung des CO2 Ausstoßes
- Verminderung von Bakterien und Keimen
- Standzeitverlängerung durch Reinigung und Belüftung

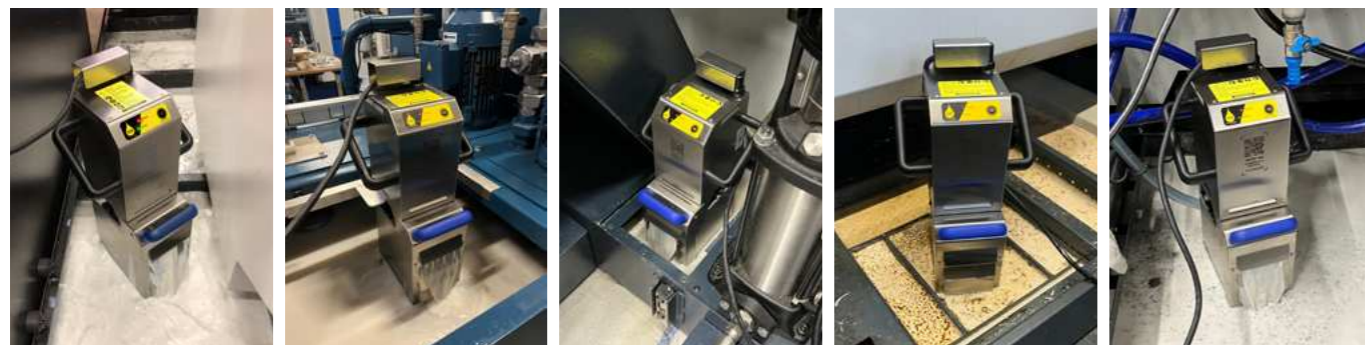

Filtrationsleistung l/min	Filtration	Partikel-aufnahme l	Zykluszeit min	Sogtiefe cm	Gewicht kg	Temperatur max. °C	Material	Max. Leistung W	Bestell-Nr.	Katalogpreis €	Aktionspreis €
bis zu 100	5 µm effektiv 20 µm nominal	2,5	10	~45	9,2	200	Edelstahl 1.4031	500	96 5177 0100	4+120,00	2.999,00

Bezeichnung	Inhalt Stück	Bestell-Nr.	Katalogpreis €	Aktionspreis €
Zellulose Filter	50	96 5177 0200	2+0,00	169,00

## INSIGHT >B

### Höhenverstellbares Zapfventil

**NEU**  
im A17

Mit automatischer Abschaltung für KSS

#### Vorteile

- Integrierte dreistufige Auslösesperre, zur Regulierung der Durchflussmenge
- Schlauch kann dank Drehgelenk G3/4" AG auf 1" IG nicht verdrehen oder abknicken
- Integrierte Höhenverstellung mit Rastbolzen ermöglicht Arretierung in verschiedenen Positionen
- Dank Magnetfuß keine Verschraubung an der Maschine nötig
- Automatische Abschaltung verhindert überlaufen des Tanks
- 120 mm Verfahrweg, 360 Grad drehbar



Zapfventil ausschließlich für wassermischbare Kühlschmierstoffe geeignet und darf nicht zum Befördern anderer Flüssigkeiten eingesetzt werden.

Inhalt	Bestell-Nr.	Katalogpreis €	Aktionspreis €
1x Automatisches Zapfventil mit Drehgelenkanschluss G3/4" AG auf 1" IG, 1x Höhenverstellung inkl. Magnetfuß	96 5165 0100	490,00	425,00



## assfalg

### Kantenfräsmaschine FS5 – 45°

Entgratmaschine mit V-Prisma für gerade Kanten

Stabile und preisgünstige Maschine; kompakt und leistungsstark. Zum Anfasen, Entgraten und Verrunden gerader Kanten unter Einsatz eines Messerkopfes mit HM-Wendeschneidplatten.

#### Highlights und Details

- Sehr leise und für den Dauereinsatz geeignet
- Anarbeiten von Fasen an quaderförmigen Werkstücken ab einer Stärke von 3 mm
- Für Fasen bis 2 mm x 45° in 1 Schnitt
- Gute Oberflächenqualität ohne Gegengrat
- Leichte Werkstückführung dank weich schneidendem Messerkopf
- Kontrollierter Späneflug und herausnehmbare Späneschublade
- Aufklappbares V-Prisma zum einfachen Wendeschneidplattenwechsel
- 230 V / 50 Hz / 0,25 kW / 2800 U/min, inkl. Messerkopf Z=8
- Ohne Wendeschneidplatten
- Führungsschienen 400 x 50 x 10



#### Zubehör Wendeschneidplatten



99 5500 1000



99 5500 1200

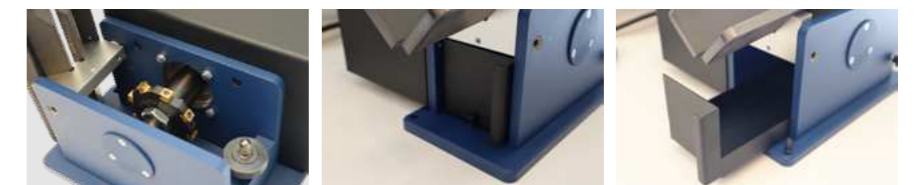

Weiteres Zubehör auf Anfrage

Bezeichnung	Bestell-Nr.	Katalogpreis € / Stück	Aktionspreis € / Stück
Kantenfräsmaschine FS5 – 45°	99 5500 0100	4.250,00	1.125,00
Wendeschneidplatte SX-B12- Stahl, VA	99 5500 1000	20,40	18,50
Faswendeschneidplatten SX-B10-A1.1, Alu/Kunststoff	99 5500 1200		

**MANNESMANN  
DEMAG**  
Druckluftwerkzeuge | Druckluftmotoren

**Druckluftschleifer mit Drehventil**

**NEU**  
im A17

G 551 D

- Hohe Drehzahl für exzellente Bearbeitungsqualität
- Hohe Rundlaufgenauigkeit für lange Dauerlaufzeiten
- Ergonomische Bauform
- Speziell für feine Fräs-, Schleif-, Gravier- und Polierarbeiten
- Abluft nach hinten über Schlaucheinheit mit integrierter Schalldämpfung
- Der Klassiker unter den Kleinschleifern



**Lieferumfang:**

Schlüssel, Schlaucheinheit, 3 mm Spannzange

Technische Daten	G 551 D
Leerlaufdrehzahl	55.000 min <sup>-1</sup>
Leistung	60 Watt
Spannzange	3 mm
HM-Frässtifte bis max. ø	6 mm
Profilschleifkörper bis max. ø	8 mm
Geräuschpegel	74 dB(A)
Luftverbrauch	2,0 l/s
Durchmesser	14,0 mm
Länge	120,0 mm
Zuluftschlauch	1,5 m
Abluftschlauch	1,0 m
Anschlussgewinde	Stecknippel



Bestell-Nr.	Katalogpreis €	Aktionspreis €
93 1605 0100	556,00	420,00

**MANNESMANN  
DEMAG**  
Druckluftwerkzeuge | Druckluftmotoren

**Druckluftschleifer mit Hebelventil**

**NEU**  
im A17

G 232 H

- Für den rauen Einsatz optimal
- Hochpräzises Fräsen, Schleifen, Schruppen und Entgraten
- Abluft nach hinten über Schlaucheinheit mit integrierter Schalldämpfung
- Sicherheitshebelventil entspricht der EN 792



**Lieferumfang:**

Bedienschlüssel, Schlaucheinheit, 6mm Spannzange

Technische Daten	G 232 H
Leerlaufdrehzahl	25.000 min <sup>-1</sup>
Leistung	440 Watt
Spannzange	6 mm
HM-Frässtifte bis max. ø	12 mm
Profilschleifkörper bis max. ø	24 mm
Geräuschpegel	76 dB(A)
Luftverbrauch	12,0 l/s
Durchmesser	39,0 mm
Länge	180,0 mm
Zuluftschlauch	2,5 m
Abluftschlauch	1,2 m
Anschlussgewinde	G 1/4"



Bestell-Nr.	Katalogpreis €	Aktionspreis €
93 1605 0600	664,00	520,00

**uvex**

**Bügelbrille**

**NEU**  
im A17



- Sportliche Premium-Schutzbrille mit einer Vielzahl an Features und Anpassungsmöglichkeiten
- X-tended eyeshield: Soft-Seal-Rahmen-Technologie umschließt die Stirn und bietet Schutz vor eindringenden Partikeln
- X-tended sideshield bietet zusätzlichen Schutz im Seitenbereich
- Ergonomisch geformte Bügel mit mehrstufiger Bügelneigungs- und Längenverstellung ermöglichen ein hohes Maß an Individualisierung, um einen guten Sitz für alle Kopf- und Gesichtsformen zu gewährleisten
- Weiche Bügelenden sorgen für komfortablen, sicheren Halt ohne Druckstellen
- Weiche, flexible Nasenauflage passt sich dem Träger an und sorgt für rutschsicheren und druckfreien Sitz
- Robuste Polycarbonat-Scheibe mit bewährter uvex supravision Beschichtungstechnologie – **dauerhaft beschlagfrei und kratzfest**
- Metallfrei

Scheiben	UV-Schutz	Bestell-Nr.	Katalogpreis €	Aktionspreis €
Klar	UV400	97 3534 0100	17,20	12,70

**uvex**

**Brillenreinigungsstation**

**NEU**  
im A17



- Schlankes aber dennoch robustes Design
- Geschlossene Rückwand zur Vermeidung von Verschmutzungen des Reinigungszubehörs
- Einfache Nutzung mit 1-Klick-Bedienung
- Einfache Anbringung und überall montierbar

**Lieferumfang:**

2x uvex Reinigungspapier, 1x uvex Reinigungsfluid, 1x Kunststoffpumpe

Bestell-Nr.	Katalogpreis €	Aktionspreis €
97 3539 0100	72,75	54,50

**uvex**

4.1.3.1x EN 388

**Montagehandschuh**

**NEU**  
im A17



athletic lite xt

- Hohe Feinfühligkeit
- Hitzeschutz bis 100° Kontakthitze
- Hervorragende Touchscreenfähigkeit**
- Sehr gute Flexibilität
- Sehr hohe Atmungsaktivität
- Für trockene und leicht feuchte Arbeitsumgebungen

Größe	Bestell-Nr.	Katalogpreis €	Aktionspreis €
7	97 2610 0007	3,50	2,55
8	97 2610 0008		
9	97 2610 0009		
10	97 2610 0010		
11	97 2610 0011		
12	97 2610 0012		

**WEICON®**

### Multi-Spray

W 44 T®

Löst Rost, verdrängt Feuchtigkeit, beseitigt Quietschgeräusche, reinigt verschmutzte Metalloberflächen, schützt und pflegt alle Werkzeuge. Hervorragende Kriechigenschaften, Korrosionsschutz und Schmierung. Mit Multifunktionsprühkopf.



**NEU**  
im A17

Inhalt ml	Bestell-Nr.	Katalogpreis €	Aktionspreis €
500	96 1755 0200	7,20	<b>5,80</b>

**WEICON®**

### Sprühreiniger

S

Entfettet, reinigt und verdunstet völlig rückstandsfrei und kann auf allen Metallen, Glas, Keramik und den meisten Kunststoffen eingesetzt werden.



**NEU**  
im A17

Inhalt ml	Bestell-Nr.	Katalogpreis €	Aktionspreis €
500	96 1324 0100	7,10	<b>5,70</b>

**WEICON®**

### Schraubensicherung

WEICONLOCK® AN 302-43

(-60 °C bis +200 °C) Schraubensicherung, höherviskos, mittelfest, normal demontierbar. DVGW-/KTW-Zulassung.



WEICONLOCK® AN 302-70

(-60 °C bis +200 °C) Schrauben- und Stehbolzensicherung, mittelviskos, hochfest, schwer demontierbar. DVGW-Zulassung.



**NEU**  
im A17

Bezeichnung	Inhalt ml	Bestell-Nr.	Katalogpreis €	Aktionspreis €
WEICONLOCK® AN 302-43	50	96 2214 0200	27,40	<b>23,80</b>
WEICONLOCK® AN 302-70	50	96 2221 0200	27,40	<b>23,80</b>

**WEICON®**

### Citrus-Reiniger

Reiniger und Entfetter auf Basis von Citrusschalenextrakten, ph-neutral. Entfernt mühelos Klebstoffrückstände, Öle, Fette, Harz, Teer, Schmierstoffe, Gummireste und -abrieb, Bleistift-, Kugelschreiber- und Filzstiftverschmutzungen.



**NEU**  
im A17

Inhalt ml	Bestell-Nr.	Katalogpreis €	Aktionspreis €
400	96 1380 0100	14,30	<b>6,30</b>

**WEICON®**

### Rostlöser- und Kontaktspray

Mit 6-fach Wirkung: löst Rost, verdrängt Wasser, sichert Kontakt, schützt vor Korrosion, fettet Gleitflächen und pflegt Metall. Sehr gute Kriechigenschaften, 3-Wege-Sprühventil, auch über Kopf einsetzbar.



**NEU**  
im A17

Inhalt ml	Bestell-Nr.	Katalogpreis €	Aktionspreis €
400	96 1315 0100	5,55	<b>4,40</b>

**AZETT®**  
SAUBER MIT SYSTEM  
SYSTEMATICALLY CLEAN

### Handwaschpaste

Comfort

Klassische Basis-Handreinigungspaste mit Naturreibekörpern bei mittleren Verschmutzungen, z. B. in Werkstätten- und KFZ Bereich.

- Mit hautpflegenden Substanzen
- Lösemittel-, silikon- und seifenfrei
- Verursacht kein Verstopfen von Abflüssen
- Mit Aloe Vera
- pH-Wert ist der Haut angepasst



**NEU**  
im A17

Inhalt l	Gebinde	Bestell-Nr.	Katalogpreis €	Aktionspreis €
0,5	Dose	97 1221 0100	2,50	<b>1,75</b>
10,0	Eimer	97 1221 0200	32,80	<b>22,50</b>

**AZETT®**  
SAUBER MIT SYSTEM  
SYSTEMATICALLY CLEAN

### Preco Handreinigungstücher

Multi Clean Wipes

Gegen starke und hartnäckige Verschmutzungen im Industrie- und Werkstattbereich. Ideal für den mobilen Einsatz – immer wenn keine Waschplätze und andere Reinigungsmittel zur Verfügung stehen.

- Entfernt Fett und Schmutz mühelos
- Angenehme frische Parfümierung ohne allergene Parfümkomponenten
- Pflegende Substanzen zur Gesunderhaltung der Haut, rückfettend
- Nachgewiesene, sehr gute Hautverträglichkeit
- Frei von Silikonen und Seifen
- Eimer mit praktischem Kunststoffverschluss zum einfachen Entnehmen der Tücher und zum Schutz vor dem Austrocknen



**NEU**  
im A17

Inhalt Tücher	Gebinde	Bestell-Nr.	Katalogpreis €	Aktionspreis €
80	Eimer	97 1216 0100	31,50	<b>22,50</b>



**Nagel Werkzeug-  
Maschinen GmbH**

Benzstraße 1  
89079 **Ulm**  
Telefon (0731) 4 98-770  
wz@nagel-gruppe.de  
www.nagel-gruppe.de

Zinkmattenstraße 6  
79108 **Freiburg**  
Telefon (0761) 5 15 02-0  
info.fr@nagel-gruppe.de

**OWEMA Werkzeuge +  
Maschinen GmbH**

Moritz-Hensoldt-Straße 6  
73447 **Oberkochen**  
Telefon (07364) 2 94-0  
info@owema.de  
www.owema.de

**JEWEMA Werkzeuge +  
Maschinen GmbH**

Ernst-Ruska-Ring 12  
07745 **Jena**  
Telefon (03641) 63 47 15-0  
info@jewema.com  
www.jewema.com

**Bremicker  
GmbH & Co. KG**

Eckendorfer Straße 9  
33609 **Bielefeld**  
Telefon (0521) 9 32 14-0  
info@bremicker.com  
www.bremicker.com

**Märklen  
GmbH & Co. KG**

Rötelstraße 42  
74172 **Neckarsulm**  
Telefon (07132) 9 73-0  
info@maerklen.de  
www.maerklen.de

