

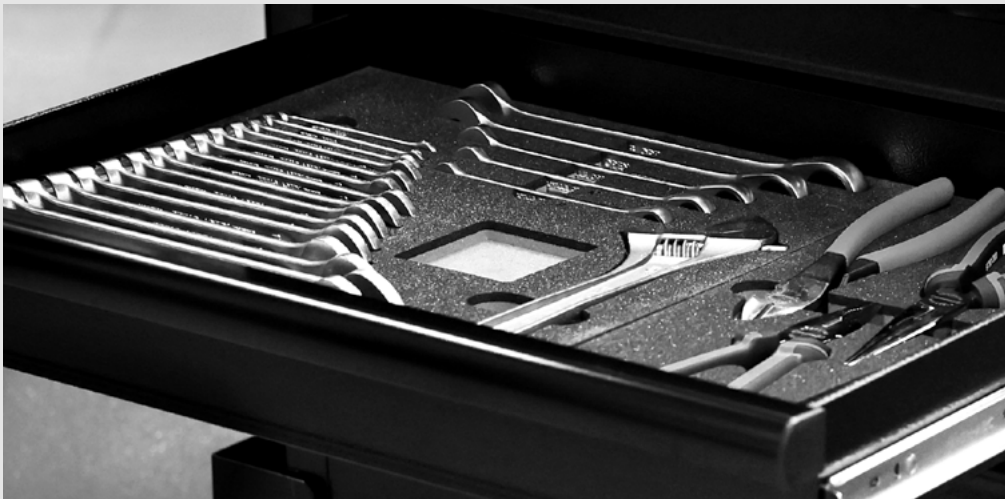

Dienstleistung
Nagelplus

Neuheiten & Highlights A17-III

Werkzeugmaschinen
Werkzeuge
Betriebseinrichtungen

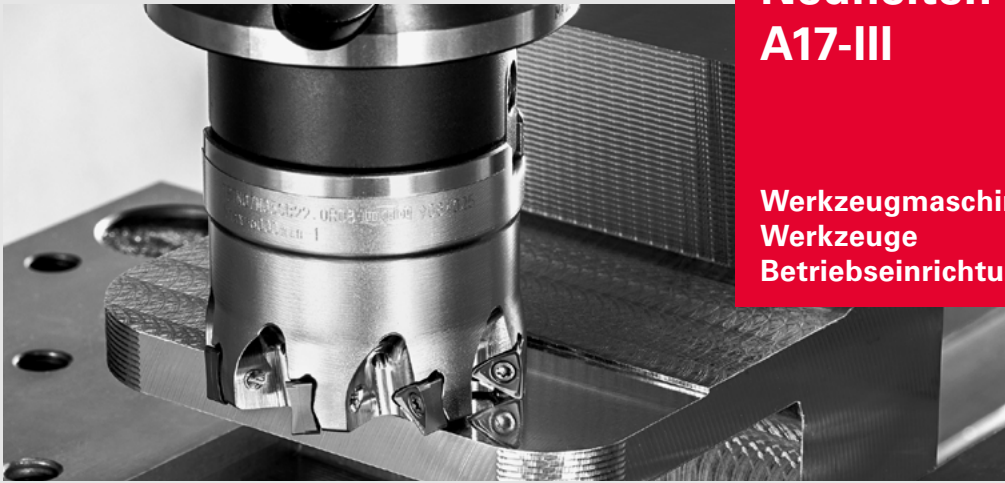

**Jetzt online bestellen –
einfach auf Artikel klicken**

Gültig bis **30.11.2026**

**AMB 2026 in Stuttgart –
15.–19. September, Halle 9**

www.nagel-gruppe.de

Dienstleistung **Nagelplus** – unsere Servicekompetenz macht uns zu Ihrem verlässlichen Systempartner.

Entdecken Sie unser Toolmanagementsystem

Optimiert Ihre Prozesse und reduziert die Kosten in der Werkzeugverwaltung und Beschaffung. Alle Infos finden Sie hier:



Stöbern Sie in bestehenden und bald erscheinenden Katalogen

- 2019/2021 **A-16** Hauptkatalog gilt inhaltlich uneingeschränkt bis zum Erscheinen des neuen A-17. Aktuelle Nettopreise finden Sie im Onlineshop.
- Juni 2025 **BE-13** Betriebseinrichtungskatalog
- Okt. 2025 **EW-13** Elektrowerkzeugkatalog
- Coming soon:**
- Juli 2026 **EW-14** Elektrowerkzeugkatalog
- 2027 **A-17** Hauptkatalog mit unserem Vollsortiment für die Metallbearbeitung

Nutzen Sie unseren nagelneuen Werkzeug Onlineshop

- 100.000 Artikel mit allen technischen Daten
- Stetige Aktualisierung des Sortimentes
- Kundenspezifische Nettopreise
- Verfügbarkeitsanzeige
- E-Procurement-Systeme
- Code-Scanner

Besuchen Sie unseren **Werkzeug Onlineshop:**

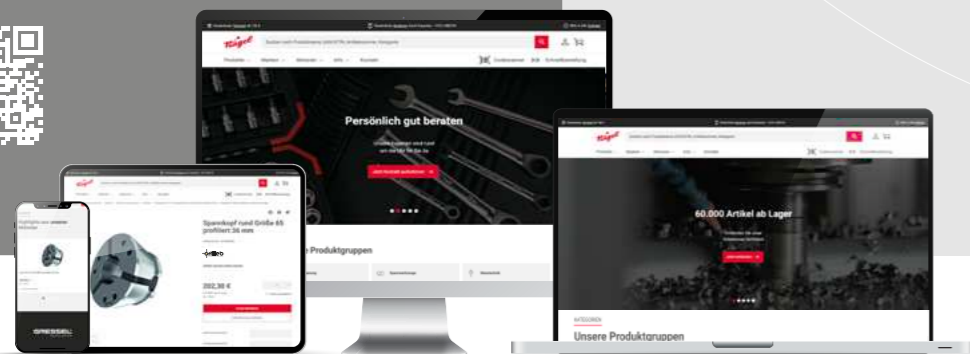

- Werkzeug-schleifzentrum**
- Neu- und Sonderwerkzeuge
 - Nachschleifen
 - Kreissägeblätter schärfen
 - Sägebänder konfektionieren

- Anwendungs-techniker Fachberater**
- Messtechnik
 - Zerspanung

Verpackung und Versand innerhalb Deutschland für € 9,90
Lieferung frei Haus ab 150 €

MRO-/C-Teile-Management
E-Procurement-System
Übernahme Beschaffungsaufgaben

- Bestellungen**
- Lieferfähigkeit 98 %
 - Versandbereitschaft bei:
 - 40.000 Artikeln am selben Tag bis 16 Uhr
 - 12.000 Artikeln in 48 Stunden
 - 48.000 Artikeln in 4-5 Tagen

| | |
|--|---------|
| Schulterfräser | 4 – 5 |
| Vollhartmetall-Kreissägeblätter | 6 – 7 |
| Vollhartmetall-Reibahlen | 8 – 11 |
| VHM-Schaft- und Schruppfräser | 12 – 16 |
| VHM-Aluminiumfräser | 18 – 19 |
| VHM-Schlitz-, -Radius-Viertelkreisfräser | 20 – 21 |
| Maschinengewindebohrer | 22 – 23 |
| Haltwerkzeuge für Gewindebohrer | 24 |
| Kombigewindebohrer, Stufenbohrer | 25 |
| Spiralbohrer, Kegelsenker | 26 – 27 |
| Gewindefräser | 28 – 29 |
| Heavy Duty Chuck Fräsfutter | 30 – 31 |
| Adapterbacken, Vorsatzbacken | 32 – 33 |
| Kernbohrer | 34 – 35 |
| Trennen und Schleifen | 36 – 43 |
| Schraub- und Drehmomentwerkzeuge | 44 – 51 |
| Montagewerkzeuge | 51 |
| Werkstattwagen, Werkzeugsortimente | 52 – 53 |
| Steckschlüssel-Sätze | 54 |
| Werkzeugkoffer, Werkzeugtaschen | 55 – 57 |
| Elektrowerkzeuge, Druckluftwerkzeuge | 58 – 73 |
| Maschinenzubehör | 74 – 76 |
| Maschinenleuchten | 76 – 77 |
| Absaug- und Reinigungstechnik | 78 – 79 |
| Druckluftschleifer, Arbeitsschutz | 80 - 81 |
| Technische Sprays, Handreinigung | 82 – 83 |

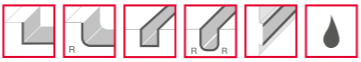
Tungaloy NTK CUTTING TOOLS  **Schulter-Schaftfräser** **NEU**
im A17

Hochproduktiver und kostengünstiger Schulterfräser

- **Wirtschaftlichkeit** – Mit **innovativer 6-Schneiden-Geometrie** für maximale Leistung bei verschiedenen Anwendungen
- **Leistungsfähigkeit** – Dank Wendeschneidplatten in 2 Größen max. Dichte u. Schnitttiefen im Vergleich zu herkömmlichen doppelseitigen Wendeschneidplatten mit 6 Schneiden
- **Bearbeitungsflexibilität** – Geschwungene Schneidkante mit optimaler Neigung ermöglicht eine effektive Spanabfuhr bei starker Zerspanung und eine hohe Bearbeitungsstabilität bei geringer Schnittkraft und geringer Schnitttiefe

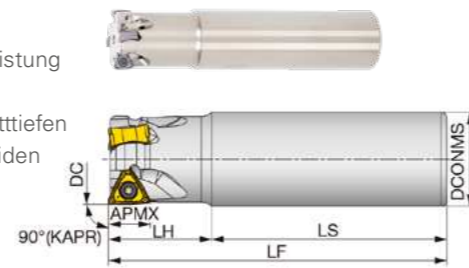

| DC mm | DCONMS mm | CICT Z | LF mm | LH mm | LS mm | KAPR | APMX mm | Kühl-mittel-zufuhr | Wende-schneid-platte | Ersatz-schraube | Bestell-Nr. | Katalogpreis € | Tungaloy Special Gültig bis 31.10.2026 |
|-------|-----------|--------|-------|-------|-------|------|---------|--------------------|----------------------|-----------------|--------------|----------------|---|
| 20 | 20 | 2 | 10 | 30 | 70 | 90° | 6,5 | mit | TNGU / TNMU 07... | 19 2695 0180 | 19 2211 2002 | 382,35 | Träger-werkzeug kostenlos bei Kauf von 10 WSP pro Plattensatz (CICT), max. 50 WSP |
| | | | 185 | 50 | 135 | | | | | | 19 2212 2002 | 389,90 | |
| | | | 100 | 30 | 70 | | | | | | 19 2211 2003 | 411,05 | |
| 25 | 25 | 3 | 115 | 35 | 80 | 90° | 6,5 | mit | TNGU / TNMU 07... | 19 2695 0180 | 19 2211 2503 | 432,60 | |
| | | | 220 | 70 | 150 | | | | | | 19 2212 2503 | 441,25 | |
| 32 | 32 | 4 | 115 | 35 | 80 | 90° | 6,5 | mit | TNGU / TNMU 07... | 19 2695 0180 | 19 2211 2504 | 462,95 | |
| | | | | | | | | | | | 5 | 19 2211 3204 | |
| | | | | | | | | | | | 19 2211 3205 | 510,25 | |

Tungaloy NTK CUTTING TOOLS  **Schulterfräser** **NEU**
im A17

Vorteile und Eigenschaften s.o., Bestell-Nr. 19 2211... und 19 2212...

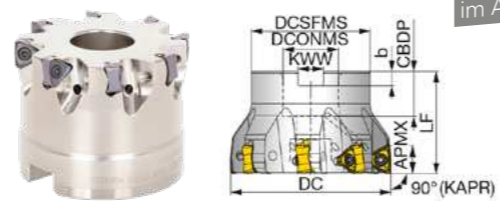

| DC mm | DCSFMS mm | DCONMS mm | CICT Z | LF mm | KAPR | APMX mm | Kühl-mittel-zufuhr | Wende-schneid-platte | Ersatz-schraube | Bestell-Nr. | Katalogpreis € | Tungaloy Special Gültig bis 31.10.2026 |
|-------|-----------|-----------|--------|-------|------|---------|--------------------|----------------------|-----------------|--------------|----------------|--|
| 40 | 35 | 16 | 6 | 40 | 90° | 6,5 | mit | TNGU / TNMU 07... | 19 2695 0180 | 19 2216 4006 | 576,95 | Siehe oben |
| 50 | 47 | 22 | 8 | | | | | | | 19 2216 5008 | 662,35 | |

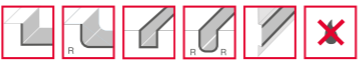
Tungaloy NTK CUTTING TOOLS  **Schulter-Schaftfräser** **NEU**
im A17

Vorteile und Eigenschaften s.o., Bestell-Nr. 19 2211... und 19 2212...

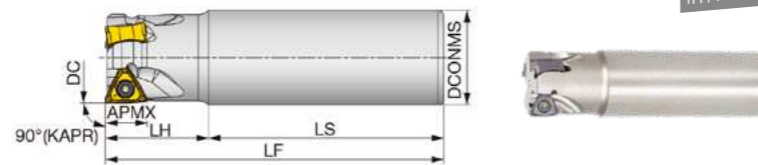

| DC mm | DCONMS mm | CICT Z | LF mm | LH mm | LS mm | KAPR | APMX mm | Kühl-mittel-zufuhr | Wende-schneid-platte | Ersatz-schraube | Bestell-Nr. | Katalogpreis € | Aktionspreis € |
|-------|-----------|--------|-------|-------|-------|------|---------|--------------------|----------------------|-----------------|--------------|----------------|----------------|
| 32 | 32 | 2 | 115 | 35 | 80 | 90° | 11 | ohne | TNMU 12... | 19 2695 0185 | 19 2221 0100 | 396,05 | 295,00 |
| | | 3 | | | | | | | | | 19 2221 0200 | 425,90 | 315,00 |
| | | 3 | | | | | | | | | 19 2221 0300 | 447,15 | 330,00 |
| 40 | 40 | 4 | 115 | 35 | 80 | 90° | 11 | ohne | TNMU 12... | 19 2695 0185 | 19 2221 0400 | 478,30 | 350,00 |

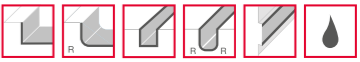
Tungaloy NTK CUTTING TOOLS  **Schulterfräser** **NEU**
im A17

Vorteile und Eigenschaften siehe S. 4 oben, Bestell-Nr. 19 2211... und 19 2212...

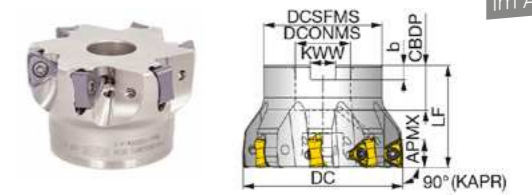

| DC mm | DCSFMS mm | DCONMS mm | CICT Z | LF mm | KAPR | APMX mm | Kühl-mittel-zufuhr | Wende-schneid-platte | Ersatz-schraube | Bestell-Nr. | Katalogpreis € | Aktionspreis € |
|-------|-----------|-----------|--------|-------|------|---------|--------------------|----------------------|-----------------|--------------|----------------|----------------|
| 50 | 47 | 22 | 4 | 40 | 90° | 11 | mit | TNMU 12... | 19 2695 0185 | 19 2222 0100 | 562,30 | 415,00 |
| | | | 5 | | | | | | | 19 2222 0200 | 604,50 | 450,00 |
| | | | 5 | | | | | | | 19 2222 0300 | 634,80 | 470,00 |
| 63 | 58 | 27 | 6 | 50 | 90° | 11 | mit | TNMU 12... | 19 2695 0185 | 19 2222 0400 | 679,10 | 499,00 |
| | | | 8 | | | | | | | 19 2222 0500 | 733,40 | 545,00 |
| 80 | 67 | 32 | 7 | 50 | 90° | 11 | mit | TNMU 12... | 19 2695 0185 | 19 2222 0600 | 832,50 | 620,00 |
| | | | 10 | | | | | | | 19 2222 0700 | 815,80 | 599,00 |
| | | | 12 | | | | | | | 19 2222 0800 | 978,80 | 725,00 |
| 100 | 71 | 40 | 8 | 63 | 90° | 11 | mit | TNMU 12... | 19 2695 0185 | 19 2222 0900 | 1.106,10 | 825,00 |
| | | | 12 | | | | | | | 19 2222 1000 | 1.382,60 | 999,00 |

Tungaloy NTK CUTTING TOOLS **Wendeschneidplatten – Größe 07 und 12 mit innovativer 6-Schneiden-Geometrie** **NEU**
im A17

 **Schnittdatentabellen**
Scannen Sie den QR-Code um sich die detaillierten Schnittdaten anzusehen.

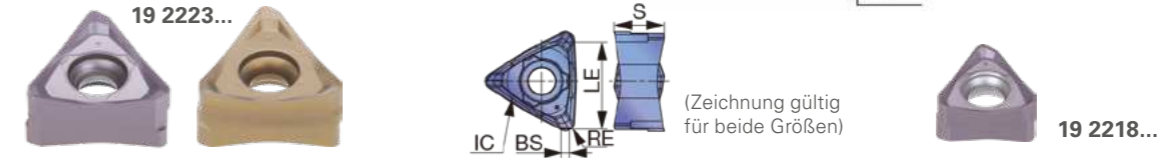
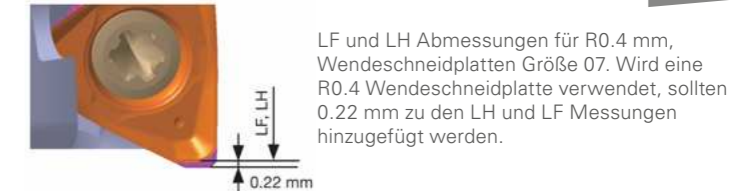

| Bezeichnung | Ausführung | RE | APMX mm | LE | IC | S | BS | Ersatz-schraube | Bestell-Nr. | Katalogpreis € | Aktionspreis € / Stück | | |
|---------------------------|--------------|--------------|---------|--------------|--------------|-------|------|-----------------|--------------|----------------|------------------------|--------------|--------------|
| | | | | | | | | | | | 10 Stück | 50 Stück | |
| TNMTU070304PER-MJ AH3225 | Gesintert | 0,4 | 6,5 | 6,5 | 5,7 | 4,1 | 0,6 | 10 | 19 2218 0100 | 22,50 | 16,50 | 14,75 | |
| TNMTU070304PER-MJ AH3135 | | | | | | | | | 19 2218 0200 | | | | |
| TNMTU070304PER-MJ AH120 | | | | | | | | | 19 2218 0300 | | | | |
| TNMTU070308PER-MJ AH3225 | | 19 2218 0400 | | | | | | | | | | | |
| TNMTU070308PER-MJ AH3135 | | 19 2218 0500 | | | | | | | | | | | |
| TNMTU070308PER-MJ AH120 | | 19 2218 0600 | | | | | | | | | | | |
| TNMTU120708PER-MJ AH3225 | Gesintert | 0,8 | 11 | 12 | 9,525 | 7,1 | 1,16 | 10 | 19 2223 0100 | 28,20 | 20,75 | 18,50 | |
| TNMTU120708PER-MJ AH3135 | | | | | | | | | 19 2223 0200 | 30,90 | 22,90 | 20,50 | |
| TNMTU120708PER-MJ T3225 | | | | | | | | | 19 2223 0300 | 30,90 | 22,90 | 20,50 | |
| TNMTU120708PER-MJ AH120 | | | | | | | | | 19 2223 0400 | | | | |
| TNMTU1207R16PER-MJ AH3225 | | | | | | | | | 19 2223 0500 | | | | |
| TNMTU1207R16PER-MJ AH3135 | | | | | | | | | 19 2223 0600 | | | | |
| TNMTU1207R16PER-MJ AH120 | | 19 2223 0700 | 28,20 | 20,90 | 18,50 | | | | | | | | |
| TNMTU1207R20PER-MJ AH3225 | | 19 2223 0800 | | | | | | | | | | | |
| TNMTU1207R20PER-MJ AH3135 | | 19 2223 0900 | | | | | | | | | | | |
| TNMTU1207R20PER-MJ AH120 | | 19 2223 1000 | | | | | | | | | | | |
| TNMTU120708PER-MJ AH3225 | | Geschliffen | 0,8 | 11 | 12 | 9,525 | 7,04 | 1,16 | 10 | 19 2223 2000 | 35,05 | 25,90 | 22,90 |
| TNMTU120708PER-MJ AH3135 | | | | | | | | | | 19 2223 2100 | 35,05 | 25,90 | 22,90 |
| TNMTU120708PER-MJ AH120 | 19 2223 2200 | | | | | | | | | 35,05 | 25,90 | 22,90 | |

mimatic
Tool Systems

Stahl IK DIN 1835-A DIN 1835-B

Grundhalter mit Zylinderschaft

PolySAW / DeepMILL

Die **Quadrogon**-Schnittstelle sorgt für verbesserte Kraftübertragung.

- Befestigung der Sägeblätter mit nur einer Schraube im Zentrum
- Es kann bis auf den Grund gefahren werden

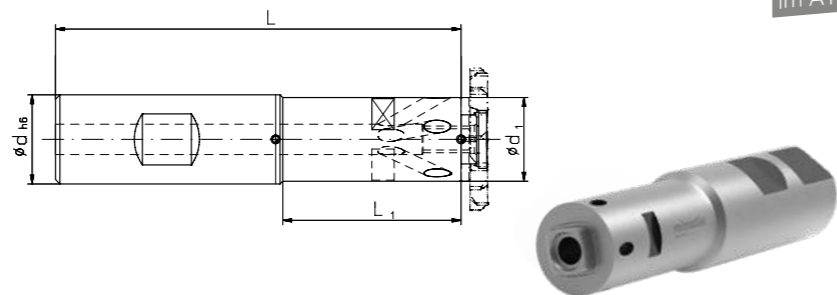

NEU
im A17

| Größe | Für Frässscheiben-Ø mm | | d h6 mm | d ₁ mm | L mm | L ₁ mm | DIN 1835 A | | | DIN 1835 B | | |
|-------|------------------------|----------|------------|----------------------|---------|----------------------|--------------|----------------|----------------|--------------|----------------|----------------|
| | PolySAW | DeepMILL | | | | | Bestell-Nr. | Katalogpreis € | Aktionspreis € | Bestell-Nr. | Katalogpreis € | Aktionspreis € |
| | | | | | | | | | | | | |
| PS9 | 32 | - | 20 | 16,8 | 86 | 35 | 15 1500 0100 | 238,60 | 225,00 | 15 1502 0100 | 244,10 | 229,00 |
| PS11 | 40 | 32 | | 18,8 | 91 | 40 | 15 1500 0200 | 247,90 | 235,00 | 15 1502 0200 | 253,10 | 239,00 |
| PS13 | 40, 50 | 32, 40 | 25 | 21,6 | 105 | 45 | 15 1500 0300 | 264,30 | 249,00 | 15 1502 0300 | 270,90 | 255,00 |
| PS16 | 50, 63 | 40, 50 | | 26,0 | 110 | 50 | 15 1500 0400 | 272,00 | 258,00 | 15 1502 0400 | 278,60 | 262,00 |
| PS19 | 63, 80 | 50, 63 | 32 | 30,0 | 122 | 55 | 15 1500 0500 | 299,40 | 279,00 | 15 1502 0500 | 306,00 | 289,00 |
| PS25 | 80 | 63, 80 | | 38,0 | 127 | 60 | 15 1500 0600 | 311,90 | 292,00 | 15 1502 0600 | 318,30 | 299,00 |
| PS35 | - | 80 | | 38,2 | | | 15 1500 0700 | | | 15 1502 0700 | | |
| | | | | 49,0 | 132 | 65 | 15 1500 0800 | 332,50 | 315,00 | 15 1502 0800 | 339,20 | 320,00 |

mimatic
Tool Systems

Stahl IK

Einschraub-Fräskörper

PolySAW / DeepMILL

Die **Quadrogon**-Schnittstelle sorgt für verbesserte Kraftübertragung.

- Befestigung der Sägeblätter mit nur einer Schraube im Zentrum
- Es kann bis auf den Grund gefahren werden



Lieferung erfolgt ohne Nutenfräs- und Trennplatte

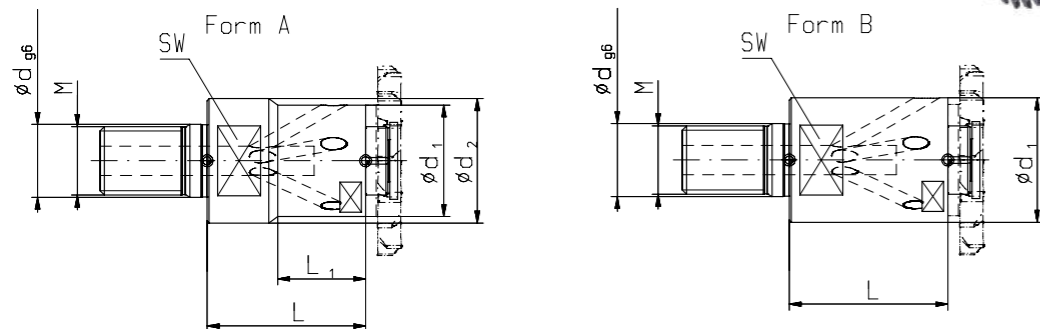

| Größe | Für Frässscheiben-Ø mm | | Form | M | SW | d g6 | d ₁ | d ₂ | L | L ₁ | Bestell-Nr. | Katalogpreis € | Aktionspreis € |
|-------|------------------------|----------|------|----|----|------|----------------|----------------|------|----------------|--------------|----------------|----------------|
| | PolySAW | DeepMILL | | | | | | | | | | | |
| | | | | | | | | | | | | | |
| PS16 | 63 | 40, 50 | A | 16 | 24 | 17 | 26 | 29 | 36,5 | 20 | 15 1506 0100 | 351,70 | 329,00 |
| PS19 | | | B | | | | 30 | - | | | 15 1506 0200 | | |

mimatic
Tool Systems

VHM Tina-matic 10° Z 18-48

Trennplatten

PolySAW

Zum Abtrennen, Sägen und Schlitzten.

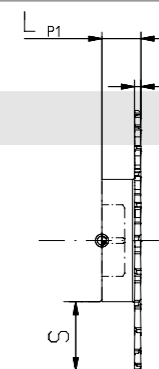

NEU
im A17

| Größe | Ø x Breite A mm | S a ₆ max mm | LP ₁ mm | Z | Universal ≤ 54 HRC | | | Aluminium | | |
|-------|--------------------|----------------------------|-----------------------|----|--------------------|----------------|----------------|--------------|----------------|----------------|
| | | | | | Bestell-Nr. | Katalogpreis € | Aktionspreis € | Bestell-Nr. | Katalogpreis € | Aktionspreis € |
| | | | | | | | | | | |
| PS9 | 32 x 1,0 | 7,6 | | 18 | 15 1510 0100 | 355,92 | 320,00 | 15 1514 0100 | 355,92 | 320,00 |
| | 32 x 1,5 | | | | 15 1510 0200 | 363,24 | 325,00 | 15 1514 0200 | 363,24 | 325,00 |
| PS11 | 40 x 1,0 | 10,6 | | 24 | 15 1510 0300 | 404,64 | 365,00 | 15 1514 0300 | 404,64 | 364,00 |
| | 40 x 1,5 | | | | 15 1510 0400 | 408,48 | 365,00 | 15 1514 0400 | 408,48 | 368,00 |
| PS13 | 50 x 1,0 | 14,2 | 6 | 32 | 15 1510 0500 | 456,36 | 410,00 | 15 1514 0500 | 456,36 | 410,00 |
| | 50 x 1,5 | | | | 15 1510 0600 | 465,48 | 419,00 | 15 1514 0600 | 465,48 | 419,00 |
| PS16 | 63 x 1,0 | 18,5 | | 40 | 15 1510 0700 | 507,24 | 457,00 | 15 1514 0700 | 507,24 | 457,00 |
| | 63 x 1,5 | | | | 15 1510 0800 | 515,04 | 465,00 | 15 1514 0800 | 515,04 | 463,00 |
| PS19 | 80 x 1,0 | 25,0 | | 40 | 15 1510 0900 | 568,20 | 512,00 | 15 1514 0900 | 568,20 | 512,00 |
| | 80 x 1,5 | | | | 15 1510 1000 | 594,72 | 535,00 | 15 1514 1000 | 594,72 | 535,00 |
| PS25 | 100 x 2,0 | 30,0 | 7 | 44 | 15 1510 1100 | 827,64 | 744,00 | - | - | - |
| | 125 x 2,0 | 40,0 | | 48 | 15 1510 1200 | 1.024,80 | 920,00 | - | - | - |

mimatic
Tool Systems

VHM Tina-matic 10° 8° Z 16-24

Trennplatten mit 8° Schräge

PolySAW

Zum Abtrennen.
Mit 8° Schräge zum gratfreien Trennen.
Einsatzbereich: Universal ≤54 HRC

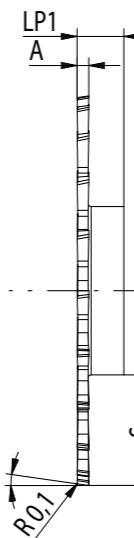

mimatic
Tool Systems

VHM Tina-matic 10° Z 16-24

Nutenfräs- und Trennplatten

DeepMILL

Zum Nutenfräsen,
Einstiche herstellen und
Rippenstrukturen fräsen.

Einsatzbereich: Universal ≤54 HRC



| Größe | Ø x Breite A mm | S a ₆ max mm | LP ₁ mm | Z | Bestell-Nr. 15 1522... | Katalogpreis € | Aktionspreis € |
|-------|--------------------|----------------------------|-----------------------|----|---------------------------|----------------|----------------|
| | | | | | | | |
| PS11 | 32 x 2,0 | 6,6 | | 16 | ...0100 | 377,16 | 339,00 |
| | 32 x 3,0 | | | | ...0200 | 386,64 | 348,00 |
| PS13 | 32 x 4,0 | 5,2 | | 18 | ...0300 | 424,32 | 382,00 |
| | 32 x 5,0 | | | | ...0400 | 432,24 | 389,00 |
| PS16 | 40 x 2,0 | 9,2 | | 18 | ...0500 | 424,32 | 382,00 |
| | 40 x 3,0 | | | | ...0600 | 433,56 | 390,00 |
| PS19 | 40 x 4,0 | 7,0 | | 24 | ...0700 | 474,36 | 425,00 |
| | 40 x 5,0 | | | | ...0800 | 483,60 | 435,00 |
| PS16 | 50 x 2,0 | 12,0 | | 6 | ...0900 | 477,48 | 429,00 |
| | 50 x 3,0 | | | | ...1000 | 491,52 | 442,00 |
| PS19 | 50 x 4,0 | 10,0 | | 6 | ...1100 | 540,00 | 485,00 |
| | 50 x 5,0 | | | | ...1200 | 552,72 | 495,00 |
| PS19 | 63 x 2,0 | 16,5 | | 24 | ...1300 | 536,88 | 480,00 |
| | 63 x 3,0 | | | | ...1400 | 554,28 | 499,00 |
| PS25 | 63 x 4,0 | 18,4 | | 24 | ...1500 | 596,40 | 535,00 |
| | 63 x 5,0 | | | | ...1600 | 618,48 | 557,00 |
| PS25 | 80 x 2,0 | 20,9 | | 24 | ...1700 | 612,60 | 552,00 |
| | 80 x 3,0 | | | | ...1800 | 638,40 | 575,00 |
| PS35 | 80 x 4,0 | 15,5 | | 24 | ...1900 | 710,40 | 640,00 |
| | 80 x 5,0 | | | | ...2000 | 734,88 | 660,00 |



Hochleistungsreibahle

NEU im A17

HNC-Plus – Ein Werkzeug für Grund- und Durchgangsbohrung

Zur Bearbeitung nahezu aller Werkstoffe. Mit ein und derselben Reibahle können, durch die innovative Gestaltung, sowohl Durchgangs- als auch Grundbohrungen bearbeitet werden. Damit eignet sie sich auch für den Einsatz bei geringen bis mittleren Stückzahlen. Die universelle Einsatzmöglichkeit verringert die Lagerkosten. Durch die kurze Bauform wird die Ressource Hartmetall geschont und die Stabilität des Werkzeugs verbessert. Diese Optimierungen erhöhen die Standzeit um bis zu 100%.



Kosteneffizient und produktiv

Durch eine neue Rundschliffphase werden die Reibahlen noch besser in der Bohrung geführt – so werden Rundheiten und Zylinderformen nochmals verbessert.

- **Hochleistungsbeschichtung** – für die Bearbeitung von:



- **Patentierter Rundschliffphase** – für bis zu 30% bessere Rundheit und Zylinderform
- **Innovative Kühlmittelaustritte** – Optimale Kühlschmierstoffversorgung bei Grund- und Durchgangsbohrungen
- **Universell einsetzbar** – eine Ausführung zur Bearbeitung von Grund- und Durchgangsbohrungen zur Reduzierung der Lagerkosten
- **Kurzes Design** – für mehr Stabilität und höhere Vorschübe



Toleranz: H7



| Nenn-Ø mm | mm | mm | mm | mm | Z | Bestell-Nr. | Katalogpreis € | Aktionspreis € |
|--------------|----|-----|----|----|---|--------------|-------------------|-------------------|
| 4,0 | 4 | 50 | 12 | 19 | 4 | 13 1433 0400 | 140,10 | 114,00 |
| 5,0 | 4 | 50 | 12 | 19 | 4 | 13 1433 0500 | 144,20 | 116,50 |
| 6,0 | 6 | 64 | 25 | 25 | 6 | 13 1433 0600 | 163,80 | 130,95 |
| 7,0 | 6 | 70 | 16 | 31 | 6 | 13 1433 0700 | 170,40 | 136,90 |
| 8,0 | 8 | 75 | 36 | 36 | 6 | 13 1433 0800 | 178,50 | 142,85 |
| 9,0 | 8 | 80 | 41 | 41 | 6 | 13 1433 0900 | 203,70 | 164,25 |
| 10,0 | 10 | 85 | 37 | 37 | 6 | 13 1433 1000 | 236,70 | 189,25 |
| 11,0 | 10 | 85 | 20 | 37 | 6 | 13 1433 1100 | 282,60 | 225,00 |
| 12,0 | 12 | 90 | 42 | 42 | 6 | 13 1433 1200 | 299,80 | 236,90 |
| 13,0 | 12 | 90 | 47 | 47 | 6 | 13 1433 1300 | 340,40 | 272,60 |
| 14,0 | 14 | 95 | 52 | 52 | 6 | 13 1433 1400 | 363,00 | 291,50 |
| 15,0 | 14 | 100 | 54 | 54 | 6 | 13 1433 1500 | 371,10 | 296,50 |
| 16,0 | 16 | 105 | 54 | 54 | 6 | 13 1433 1600 | 397,50 | 320,25 |
| 17,0 | 16 | 105 | 59 | 59 | 6 | 13 1433 1700 | 425,50 | 339,29 |
| 18,0 | 18 | 110 | 59 | 59 | 6 | 13 1433 1800 | 453,40 | 363,00 |
| 19,0 | 18 | 110 | 62 | 62 | 6 | 13 1433 1900 | 486,60 | 392,85 |
| 20,0 | 20 | 115 | 62 | 62 | 6 | 13 1433 2000 | 518,50 | 415,50 |



Hochleistungsreibahle

NEU im A17

HNC-Plus – Ein Werkzeug für Grund- und Durchgangsbohrung

Beschreibung und Eigenschaften siehe S. 8



Toleranz: +0,005 mm

| Nenn-Ø mm | mm | mm | mm | mm | Z | Bestell-Nr. | Katalogpreis € | Aktionspreis € |
|--------------|----|----|----|----|---|--------------|-------------------|-------------------|
| 3,97 | | | | | | 13 1432 0397 | | |
| 3,98 | | | | | | 13 1432 0398 | | |
| 3,99 | | | | | | 13 1432 0399 | 152,60 | 121,40 |
| 4,01 | | | | | | 13 1432 0401 | | |
| 4,02 | | | | | | 13 1432 0402 | | |
| 4,03 | 4 | 50 | | 19 | 4 | 13 1432 0403 | | |
| 4,97 | | | | | | 13 1432 0497 | | |
| 4,98 | | | | | | 13 1432 0498 | | |
| 4,99 | | | 12 | | | 13 1432 0499 | 156,70 | 125,00 |
| 5,01 | | | | | | 13 1432 0501 | | |
| 5,02 | | | | | | 13 1432 0502 | | |
| 5,03 | | | | | | 13 1432 0503 | | |
| 5,97 | | | | | | 13 1432 0597 | | |
| 5,98 | | | | | | 13 1432 0598 | | |
| 5,99 | 6 | 64 | | 25 | 6 | 13 1432 0599 | 177,50 | 141,50 |
| 6,01 | | | | | | 13 1432 0601 | | |
| 6,02 | | | | | | 13 1432 0602 | | |
| 6,03 | | | | | | 13 1432 0603 | | |
| 7,97 | | | | | | 13 1432 0797 | | |
| 7,98 | | | | | | 13 1432 0798 | | |
| 7,99 | 8 | 75 | 16 | 36 | 6 | 13 1432 0799 | 192,90 | 153,50 |
| 8,01 | | | | | | 13 1432 0801 | | |
| 8,02 | | | | | | 13 1432 0802 | | |
| 8,03 | | | | | | 13 1432 0803 | | |
| 9,97 | | | | | | 13 1432 0997 | | |
| 9,98 | | | | | | 13 1432 0998 | | |
| 9,99 | 10 | 80 | | 37 | 6 | 13 1432 0999 | 253,40 | 199,90 |
| 10,01 | | | | | | 13 1432 1001 | | |
| 10,02 | | | | | | 13 1432 1002 | | |
| 10,03 | | | 20 | | | 13 1432 1003 | | |
| 11,97 | | | | | | 13 1432 1197 | | |
| 11,98 | | | | | | 13 1432 1198 | | |
| 11,99 | 12 | 90 | | 42 | 6 | 13 1432 1199 | 317,30 | 254,90 |
| 12,01 | | | | | | 13 1432 1201 | | |
| 12,02 | | | | | | 13 1432 1202 | | |
| 12,03 | | | | | | 13 1432 1203 | | |





Bohrreibahle 3xD

NEU
im A17

TRITAN-DRILL-REAMER –

Die genaueste Lösung zum Bohren und Reiben in einem Arbeitsgang

Für eine wirtschaftlichere Fertigung. Sechs Führungsfasen sorgen für exzellente Führungseigenschaften. Feinstgeschliffene Spannuten mit abgestimmter Nutform verbessern die Spanabfuhr. Eine selbstzentrierende Querschnide sorgt für gute Positionsgenauigkeit und ein verbessertes Anbohrverhalten. Drei Schneiden garantieren eine optimale Rundheit der Passungsbohrung und höchste Leistungsfähigkeit und erzeugen beste Oberflächen. So überzeugt der neue Tritan-Drill-Reamer auf ganzer Linie.



Merkmale

- Kombination aus Bohren und Reiben
- Längenausführung 3xD und 5xD
- Toleranzausführungen ±0,003 mm und H7
- Drei Schneiden und sechs Führungsfasen
- Mit Innenkühlung

Toleranz: H7

| Nenn-Ø | mm | mm | mm | mm | mm | Bestell-Nr. | Katalogpreis | Aktionspreis |
|--------|----|-----|----|----|----|--------------|--------------|--------------|
| mm | mm | mm | mm | mm | mm | | € | € |
| 4,00 | | | 17 | 24 | | 13 1502 0400 | | |
| 5,00 | 6 | 66 | 20 | 28 | | 13 1502 0500 | 152,10 | 125,00 |
| 6,00 | | | | | | | 13 1502 0600 | |
| 8,00 | 8 | 79 | 29 | 41 | | 13 1502 0800 | 172,40 | 139,00 |
| 10,00 | 10 | 89 | 35 | 47 | | 13 1502 1000 | 211,80 | 174,00 |
| 12,00 | 12 | 102 | 40 | 55 | | 13 1502 1200 | 293,20 | 242,00 |

Vorteile

- Reduzierte Haupt- und Nebenzeiten
- Beste Performance und höchste Genauigkeiten
- Hohe Positionsgenauigkeit
- Optimale Rundheit



Toleranz: 1/100

| Nenn-Ø | mm | mm | mm | mm | mm | Bestell-Nr. | Katalogpreis | Aktionspreis | | | | |
|--------|----|--------------|----|----|----|--------------|--------------|--------------|--|--------------|--------|--------|
| mm | mm | mm | mm | mm | mm | | € | € | | | | |
| 3,99 | | | 17 | 24 | | 13 1500 0399 | | | | | | |
| 4,00 | | | | | | | 13 1500 0400 | | | | | |
| 4,01 | | | | | | | 13 1500 0401 | | | | | |
| 4,99 | | | | | | | 13 1500 0499 | | | | | |
| 5,00 | 6 | 66 | 20 | 28 | | 13 1500 0500 | 152,10 | 125,00 | | | | |
| 5,01 | | | | | | 13 1500 0501 | | | | | | |
| 5,02 | | | | | | 13 1500 0502 | | | | | | |
| 5,99 | | | | | | 13 1500 0599 | | | | | | |
| 6,00 | | | | | | 13 1500 0600 | | | | | | |
| 6,01 | | | | | | 13 1500 0601 | | | | | | |
| 7,99 | | | | | 8 | 79 | 29 | 41 | | 13 1500 0799 | 172,40 | 139,00 |
| 8,00 | | | | | | | | | | 13 1500 0800 | | |
| 8,01 | | 13 1500 0801 | | | | | | | | | | |
| 9,99 | 10 | 89 | 35 | 47 | | 13 1500 0999 | | | | | | |
| 10,00 | | | | | | 13 1500 1000 | | | | | | |
| 10,01 | | | | | | 13 1500 1001 | | | | | | |
| 10,02 | | | | | | 13 1500 1002 | | | | | | |
| 11,99 | | | | | | 13 1500 1199 | | | | | | |
| 12,00 | 12 | 102 | 40 | 55 | | 13 1500 1200 | 293,20 | 242,00 | | | | |
| 12,01 | | | | | | 13 1500 1201 | | | | | | |



Bohrreibahle 5xD

NEU
im A17

TRITAN-DRILL-REAMER

Beschreibung und Eigenschaften siehe S. 10

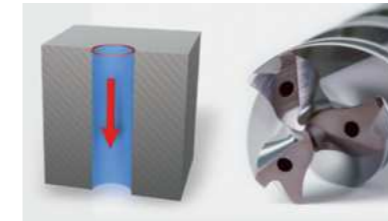

Rundheit über 600 Bohrungen

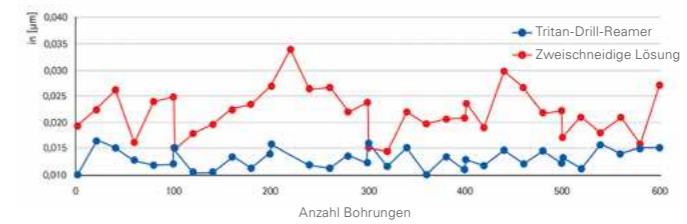

Deutlich unempfindlicher gegenüber Veränderungen der Schnittwerte (im Vergleich zu herkömmlichen, zweischneidigen Lösungen).

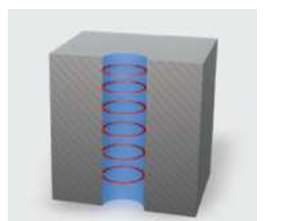

Messung der Rundheit in Schritten von 10 mm

Toleranz: H7

| Nenn-Ø | mm | mm | mm | mm | mm | Bestell-Nr. | Katalogpreis | Aktionspreis |
|--------|----|-----|----|----|----|--------------|--------------|--------------|
| mm | mm | mm | mm | mm | mm | | € | € |
| 4,00 | | | 74 | 29 | 36 | 13 1506 0400 | | |
| 5,00 | 6 | 66 | 82 | 35 | 44 | 13 1506 0500 | 186,10 | 154,00 |
| 6,00 | | | | | | | 13 1506 0600 | |
| 8,00 | 8 | 91 | 43 | 53 | | 13 1506 0800 | 206,20 | 172,00 |
| 10,00 | 10 | 103 | 49 | 61 | | 13 1506 1000 | 285,20 | 232,00 |
| 12,00 | 12 | 118 | 56 | 71 | | 13 1506 1200 | 378,60 | 314,00 |



Toleranz: 1/100

| Nenn-Ø | mm | mm | mm | mm | mm | Bestell-Nr. | Katalogpreis | Aktionspreis | | | | | |
|--------|----|--------------|----|----|----|--------------|--------------|--------------|----|--|--------------|--------|--------|
| mm | mm | mm | mm | mm | mm | | € | € | | | | | |
| 3,99 | | | 74 | 29 | 36 | 13 1504 0399 | | | | | | | |
| 4,00 | | | | | | | | 13 1504 0400 | | | | | |
| 4,01 | | | | | | | | 13 1504 0401 | | | | | |
| 4,02 | | | | | | | | 13 1504 0402 | | | | | |
| 4,99 | 6 | 66 | 82 | 35 | 44 | 13 1504 0499 | 186,10 | 154,00 | | | | | |
| 5,00 | | | | | | | 13 1504 0500 | | | | | | |
| 5,01 | | | | | | | 13 1504 0501 | | | | | | |
| 5,99 | | | | | | | 13 1504 0599 | | | | | | |
| 6,00 | | | | | | | 13 1504 0600 | | | | | | |
| 6,01 | | | | | | | 13 1504 0601 | | | | | | |
| 7,99 | | | | | | 8 | 91 | 43 | 53 | | 13 1504 0799 | 206,20 | 172,00 |
| 8,00 | | | | | | | | | | | 13 1504 0800 | | |
| 8,01 | | 13 1504 0801 | | | | | | | | | | | |
| 8,02 | | 13 1504 0802 | | | | | | | | | | | |
| 9,99 | 10 | 103 | 49 | 61 | | 13 1504 0999 | | | | | | | |
| 10,00 | | | | | | 13 1504 1000 | | | | | | | |
| 10,01 | | | | | | 13 1504 1001 | | | | | | | |
| 10,02 | | | | | | 13 1504 1002 | | | | | | | |
| 11,99 | | | | | | 13 1504 1199 | | | | | | | |
| 12,00 | 12 | 118 | 59 | 71 | | 13 1504 1200 | 378,60 | 314,00 | | | | | |
| 12,01 | | | | | | 13 1504 1201 | | | | | | | |



Sechs Führungsfasen
Für exzellente Führungseigenschaften und Passungsbohrungen höchster Genauigkeit mit nur einem Werkzeug



Innovative Zentrierspitze
Selbstzentrierende Querschnide für sehr gute Positionsgenauigkeit und verbessertes Anbohrverhalten



Feinstgeschliffenes Nutprofil
Feinstgeschliffene Spannuten mit abgestimmter Nutform für sehr gute Spanabfuhr



VHM Hochleistungs-HPC-Fräser mit Doppelnut

NEU im A17

- Neuartige Zahngeometrie für optimale Spanbildung und Spanabfuhr
- Ungleiche Zahnteilung für vibrations- und schwingungsfreien Einsatz
- Schneidkanten-Fase für längere Standzeit



Solange Vorrat reicht!

| Ø h10 mm | Z | | | | | Eckenfase 45° mm | Bestell-Nr. | Katalogpreis € | Aktionspreis € / Stück | |
|-------------|----|----|-----|------|----|------------------------|--------------|-------------------|------------------------|---------|
| | mm | mm | mm | mm | mm | | | | 1 Stück | 5 Stück |
| 3 | 6 | 8 | 57 | 2,7 | 19 | 0,15 | 10 0160 3003 | 29,50 | 19,90 | 16,90 |
| 4 | | 11 | | 3,7 | | | 10 0160 3004 | | | |
| 5 | | 13 | | 4,6 | | | 10 0160 3005 | | | |
| 6 | | 13 | | 5,5 | | | 10 0160 3006 | | | |
| 8 | 8 | 19 | 63 | 7,5 | 25 | 0,20 | 10 0160 3008 | 47,25 | 29,50 | 24,90 |
| 10 | 10 | 22 | 72 | 9,5 | 30 | 0,30 | 10 0160 3010 | 73,75 | 39,70 | 33,90 |
| 12 | 12 | 26 | 83 | 11,5 | 36 | 0,40 | 10 0160 3012 | 114,75 | 50,90 | 42,90 |
| 16 | 16 | 32 | 92 | 15,5 | 44 | 0,50 | 10 0160 3016 | 231,00 | 92,30 | 78,90 |
| 20 | 20 | 38 | 104 | 19,5 | 54 | 0,50 | 10 0160 3020 | 395,00 | 138,90 | 118,90 |

| Schruppen / Schichten | Nuten | | | | | | | | Besäumen | | | | | | | | | |
|-----------------------|---------------------|--------------|---------------------|--------------|------------------------------|--------------|---------------------|--------------|------------------------|--------------|------------------------|--------------|------------------------------|--------------|------------------------|--------------|--------------|--------------|
| | Kohlenstoff-stahl | | Werkzeug-stahl | | Gehärteter Stahl HRC 30 – 43 | | Rostfreier Stahl | | Kohlenstoff-stahl | | Werkzeug-stahl | | Gehärteter Stahl HRC 30 – 43 | | Rostfreier Stahl | | | |
| | n min ⁻¹ | Vf mm/min | n min ⁻¹ | Vf mm/min | n min ⁻¹ | Vf mm/min | n min ⁻¹ | Vf mm/min | n min ⁻¹ | Vf mm/min | n min ⁻¹ | Vf mm/min | n min ⁻¹ | Vf mm/min | n min ⁻¹ | Vf mm/min | | |
| Bestell-Nr. | 10 0160 3003 | 10 0160 3004 | 10 0160 3005 | 10 0160 3006 | 10 0160 3008 | 10 0160 3010 | 10 0160 3012 | 10 0160 3016 | 10 0160 3020 | 10 0160 3003 | 10 0160 3004 | 10 0160 3005 | 10 0160 3006 | 10 0160 3008 | 10 0160 3010 | 10 0160 3012 | 10 0160 3016 | 10 0160 3020 |
| Schnitttiefe | ap = 1,0D | | ap = 1,0D | | ap = 0,5D | | ap = 0,5D | | ae = 0,4D ap = 1,5D | | ae = 0,4D ap = 1,5D | | ae = 0,2D ap = 1,5D | | ae = 0,2D ap = 1,5D | | | |

Einsatzbereich: Niedrig- bis mittelharte Werkstoffe unter HRC 40, rostfreie Stähle, Baustähle und Gusseisen

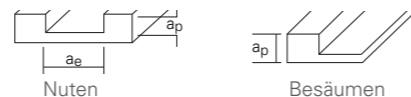

Um die Performance dieser Schaftfräser voll ausschöpfen zu können, empfehlen wir den Einsatz in FAHRION Heavy Duty Chuck (HDC)-Fräsfutter mit erhöhter Haltekraft und Rundlauf. Diese finden Sie auf S. 30 – 31.



VHM-Hochleistungs-Schrupfräser 45°, Typ HR

NEU im A17

- Längere Schneide und Halsfreischliff spart Fertigungs- und Beschaffungskosten
- Kordelprofil erzeugt perfekten Spanbruch und sorgt für hohe Zerspanraten
- Problemlöser bei instabilen Bedingungen und leistungsschwachen Maschinen
- PVD-Beschichtung AlCrN (Aluminium-Chrom-Nitrid) sorgt für beste Hitze- und Verschleißfestigkeit und verbessert merklich die Standzeit der Schrumpfräser
- Optimierte Eckenfasen sorgen für Schutz der Schneidkanten und für höhere Standzeit
- Der Allrounder für allgemeine Stähle bis 1.100 N/mm² und rostfreie austenitische Stähle wie 1.4301 (X5CrNi18-10) und 1.4571 (X6CrNiMoTi17-12-2)



Solange Vorrat reicht!

| Ø h10 mm | Z | | | | | Eckenfase 45° mm | Z | Bestell-Nr. | Katalogpreis € | Aktionspreis € / Stück | |
|-------------|----|----|------|----|-----|------------------------|---|--------------|-------------------|------------------------|---------|
| | mm | mm | mm | mm | mm | | | | | 1 Stück | 5 Stück |
| 5 | 6 | 16 | 4,7 | 24 | 57 | 0,20 | 4 | 16 5950 0500 | 94,00 | 23,90 | 20,95 |
| 6 | | 16 | 5,7 | | | | | 16 5950 0600 | | | |
| 8 | 8 | 23 | 7,7 | 31 | 63 | 0,30 | 4 | 16 5950 0800 | 54,75 | 38,50 | 31,95 |
| 10 | 10 | 26 | 9,5 | 36 | 72 | 0,30 | 4 | 16 5950 1000 | 83,70 | 53,90 | 44,95 |
| 12 | 12 | 30 | 11,5 | 42 | 83 | 0,30 | 4 | 16 5950 1200 | 129,50 | 74,90 | 61,95 |
| 16 | 16 | 36 | 15,0 | 48 | 92 | 0,40 | 5 | 16 5950 1600 | 253,00 | 118,90 | 98,95 |
| 20 | 20 | 42 | 19,0 | 58 | 104 | 0,40 | 6 | 16 5950 2000 | 433,00 | 178,90 | 148,95 |

| Bestell-Nr. | Zum Besäumen | | | | | | | | | | | |
|--------------|-------------------------------------|---------|------------------------|------------|---------------------------------------|---------|------------------------|------------|--------------------------|---------|------------------------|------------|
| | Stahl 500 – 850 N / mm ² | | | | Stahl 850 – 1.100 N / mm ² | | | | Rostfrei 1.4301 / 1.4571 | | | |
| | VC (m/min) | fz (mm) | n (min ⁻¹) | Vf (mm/mm) | VC (m/min) | fz (mm) | n (min ⁻¹) | Vf (mm/mm) | VC (m/min) | fz (mm) | n (min ⁻¹) | Vf (mm/mm) |
| 16 5950 0500 | 150 | 0,025 | 9.550 | 955 | 130 | 0,025 | 8.275 | 828 | 55 | 0,020 | 3.500 | 280 |
| 16 5950 0600 | | 0,030 | 7.960 | 955 | | 0,030 | 6.895 | 827 | | 0,025 | 2.920 | 292 |
| 16 5950 0800 | | 0,040 | 5.970 | 955 | | 0,040 | 5.175 | 828 | | 0,030 | 2.190 | 263 |
| 16 5950 1000 | | 0,050 | 4.775 | 955 | | 0,050 | 4.140 | 828 | | 0,040 | 1.750 | 280 |
| 16 5950 1200 | | 0,055 | 3.980 | 876 | | 0,055 | 3.450 | 759 | | 0,045 | 1.460 | 263 |
| 16 5950 1600 | | 0,044 | 2.985 | 657 | | 0,044 | 2.585 | 569 | | 0,036 | 1.095 | 197 |
| 16 5950 2000 | | 0,040 | 2.385 | 572 | | 0,040 | 2.070 | 497 | | 0,033 | 875 | 173 |
| ap / ae | ap = 1,20 x D / ae = 0,60 x D | | | | | | | | | | | |

| Bestell-Nr. | Zum Nuten | | | | | | | | | | | |
|--------------|-------------------------------------|---------|------------------------|------------|---------------------------------------|---------|------------------------|------------|--------------------------|---------|------------------------|------------|
| | Stahl 500 – 850 N / mm ² | | | | Stahl 850 – 1.100 N / mm ² | | | | Rostfrei 1.4301 / 1.4571 | | | |
| | VC (m/min) | fz (mm) | n (min ⁻¹) | Vf (mm/mm) | VC (m/min) | fz (mm) | n (min ⁻¹) | Vf (mm/mm) | VC (m/min) | fz (mm) | n (min ⁻¹) | Vf (mm/mm) |
| 16 5950 0500 | 135 | 0,025 | 8.595 | 860 | 80 | 0,025 | 5.095 | 510 | 45 | 0,020 | 2.865 | 229 |
| 16 5950 0600 | | 0,030 | 7.160 | 859 | | 0,030 | 4.245 | 509 | | 0,025 | 2.385 | 239 |
| 16 5950 0800 | | 0,040 | 5.370 | 859 | | 0,040 | 3.185 | 510 | | 0,030 | 1.790 | 215 |
| 16 5950 1000 | | 0,050 | 4.295 | 859 | | 0,050 | 2.545 | 509 | | 0,040 | 1.430 | 229 |
| 16 5950 1200 | | 0,055 | 3.580 | 788 | | 0,055 | 2.120 | 466 | | 0,045 | 1.195 | 215 |
| 16 5950 1600 | | 0,044 | 2.685 | 591 | | 0,044 | 1.590 | 350 | | 0,036 | 895 | 161 |
| 16 5950 2000 | | 0,040 | 2.150 | 516 | | 0,040 | 1.275 | 306 | | 0,033 | 715 | 142 |
| ap / ae | ap = 1 x D / ae = 1 x D | | | | | | | | | | | |

Um die Performance dieser Schaftfräser voll ausschöpfen zu können, empfehlen wir den Einsatz in FAHRION Heavy Duty Chuck (HDC)-Fräsfutter mit erhöhter Haltekraft und Rundlauf. Diese finden Sie auf S. 30 – 31.





Schafffräser überlang



NEU
im A17

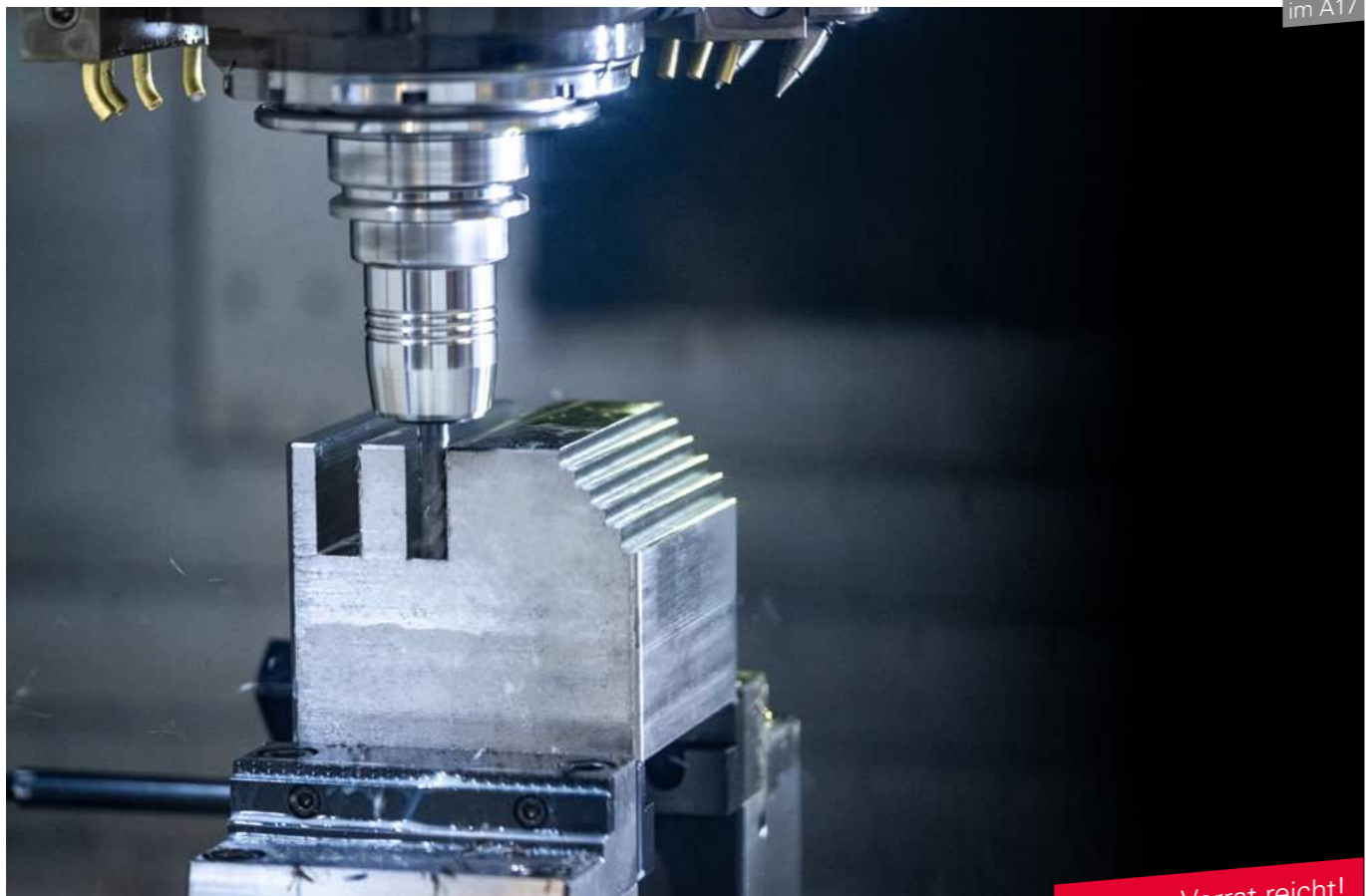

Solange Vorrat reicht!

Mit der „POWER CUT Special Edition“ wurden VHM-Schafffräser entwickelt, die sich in folgenden Punkten auszeichnen:

- Universell einsetzbar
- Überlange Ausführung spart Werkzeugkosten
- Durch eingeschlifene Spanbrecher werden kurze Späne erzeugt, Schnittdruck und Maschinenbelastung reduziert und Volumenleistung erhöht
- **Zum Trochoidalfräsen geeignet**
- Hohe Leistungsfähigkeit in einer Vielzahl von Materialien wie Stahl bis 1.100 N/mm², rostfreien und Gusswerkstoffen



Hier zum Anwendungsvideo:



Um die Performance dieser Schafffräser voll ausschöpfen zu können, empfehlen wir den Einsatz in **FAHRION Heavy Duty Chuck (HDC)-Fräsfutter** mit erhöhter Haltekraft und Rundlauf. Diese finden Sie auf S. 30 – 31.





Schafffräser überlang

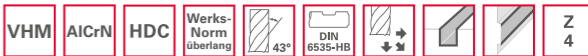

NEU
im A17

| Ø mm | Ø | | | | | Ecken- radius mm | Z | Bestell-Nr. | Katalogpreis € | Aktionspreis € / Stück | |
|---------|----|----|------|------|-----|------------------------|--------------|--------------|-------------------|------------------------|---------|
| | mm | mm | mm | mm | mm | | | | | 1 Stück | 5 Stück |
| 5 | 6 | 16 | 4,6 | 21,0 | 63 | 0,10 | 4 | 10 0160 2905 | 36,50 | 26,50 | 21,95 |
| 6 | | 21 | 5,5 | 26,0 | | | | | | | |
| 8 | 8 | 31 | 7,5 | 36,0 | 72 | 0,15 | 10 0160 2908 | 58,50 | 40,40 | 32,95 | |
| 10 | 10 | 37 | 9,5 | 42,0 | 84 | 0,20 | 10 0160 2910 | 93,00 | 59,70 | 47,95 | |
| 12 | 12 | 44 | 11,5 | 49,0 | 97 | | | | | | |
| 16 | 16 | 53 | 15,5 | 58,0 | 108 | 0,25 | 10 0160 2916 | 285,95 | 158,90 | 117,95 | |
| 20 | 20 | 62 | 19,5 | 67,0 | 122 | | 10 0160 2920 | 481,00 | 218,90 | 178,95 | |

Solange Vorrat reicht!

Schnittdaten zum Nuten und Besäumen

| Schruppen/ Schichten | Nuten | | | | | | | | Besäumen | | | | | | | |
|---------------------------|------------------------------------|------------------------|-------------------------------------|------------------------|-----------------------------|------------------------|---------------------------|------------------------|------------------------------------|------------------------|-------------------------------------|------------------------|-----------------------------|------------------------|---------------------------|------------------------|
| | Stahl 500-850 N/mm ² | | Stahl 850-1100 N/mm ² | | Rostfrei 1.4301 / 1.4571 | | Guss GG (G) | | Stahl 500-850 N/mm ² | | Stahl 850-1100 N/mm ² | | Rostfrei 1.4301 / 1.4571 | | Guss GG (G) | |
| | V _c (m/min) | f _z (mm) | V _c (m/min) | f _z (mm) | V _c (m/min) | f _z (mm) | V _c (m/min) | f _z (mm) | V _c (m/min) | f _z (mm) | V _c (m/min) | f _z (mm) | V _c (m/min) | f _z (mm) | V _c (m/min) | f _z (mm) |
| Bestell-Nr. 10 0160... | 90 | | 85 | | 55 | | 105 | | 115 | | 105 | | 70 | | 130 | |
| ...2905 | | 0,015 | | 0,013 | | 0,008 | | 0,014 | | 0,033 | | 0,029 | | 0,018 | | 0,030 |
| ...2906 | | 0,020 | | 0,018 | | 0,013 | | 0,019 | | 0,034 | | 0,030 | | 0,021 | | 0,032 |
| ...2908 | | 0,028 | | 0,024 | | 0,017 | | 0,026 | | 0,046 | | 0,040 | | 0,028 | | 0,043 |
| ...2910 | | 0,035 | | 0,030 | | 0,020 | | 0,032 | | 0,058 | | 0,050 | | 0,034 | | 0,054 |
| ...2912 | | 0,039 | | 0,035 | | 0,025 | | 0,038 | | 0,065 | | 0,059 | | 0,041 | | 0,064 |
| ...2916 | | 0,046 | | 0,043 | | 0,028 | | 0,046 | | 0,077 | | 0,071 | | 0,046 | | 0,077 |
| ...2920 | | 0,053 | | 0,049 | | 0,034 | | 0,053 | | 0,089 | | 0,081 | | 0,057 | | 0,089 |
| ap / ae | ap = 1,25D | | | | | | | | ap = 1,5D ae = 0,4D | | | | | | | |

Schnittdaten zum Trochoidalfräsen

| Bestell-Nr. 10 0160... | Stahl 500-850 N/mm ² | | | | Stahl 850-1100 N/mm ² | | | | ap mm | ae mm |
|---------------------------|------------------------------------|------------------------|------------------------|--------------------------|-------------------------------------|------------------------|------------------------|--------------------------|----------|----------|
| | V _c (m/min) | f _z (mm) | n min ⁻¹ | V _f mm/min | V _c (m/min) | f _z (mm) | n min ⁻¹ | V _f mm/min | | |
| ...2905 | 295 | 0,078 | 18.780 | 5.859 | 236 | 0,078 | 15.024 | 4.687 | 16 | 0,38 |
| ...2906 | | 0,094 | 15.650 | 5.884 | | 0,094 | 12.520 | 4.707 | 21 | 0,45 |
| ...2908 | | 0,125 | 11.737 | 5.868 | | 0,125 | 9.390 | 4.695 | 31 | 0,60 |
| ...2910 | | 0,156 | 9.390 | 5.860 | | 0,156 | 7.512 | 4.688 | 37 | 0,75 |
| ...2912 | | 0,182 | 7.825 | 5.697 | | 0,182 | 6.260 | 4.557 | 44 | 0,90 |
| ...2916 | | 0,203 | 5.868 | 4.765 | | 0,203 | 4.675 | 3.796 | 53 | 1,20 |
| ...2920 | 0,250 | 4.695 | 4.695 | 0,250 | 3.756 | 3.756 | 62 | 1,50 | | |

| Bestell-Nr. 10 0160... | Rostfrei 1.4301 / 1.4571 | | | | Guss GG (G) | | | | ap mm | ap mm |
|---------------------------|-----------------------------|------------------------|------------------------|--------------------------|---------------------------|------------------------|------------------------|--------------------------|----------|----------|
| | V _c (m/min) | f _z (mm) | n min ⁻¹ | V _f mm/min | V _c (m/min) | f _z (mm) | n min ⁻¹ | V _f mm/min | | |
| ...2905 | 147 | 0,039 | 9.358 | 1.460 | 311 | 0,078 | 19.798 | 6.177 | 16 | 0,38 |
| ...2906 | | 0,047 | 7.798 | 1.466 | | 0,094 | 16.499 | 6.203 | 21 | 0,45 |
| ...2908 | | 0,065 | 5.848 | 1.521 | | 0,125 | 12.374 | 6.187 | 31 | 0,60 |
| ...2910 | | 0,081 | 4.679 | 1.516 | | 0,156 | 9.899 | 6.177 | 37 | 0,75 |
| ...2912 | | 0,094 | 3.899 | 1.466 | | 0,182 | 8.249 | 6.005 | 44 | 0,90 |
| ...2916 | | 0,107 | 2.924 | 1.252 | | 0,203 | 6.187 | 5.024 | 53 | 1,20 |
| ...2920 | 0,135 | 2.339 | 1.263 | 0,250 | 4.949 | 4.949 | 62 | 1,50 | | |

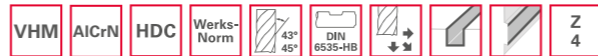

Schafffräser Standardlänge

NEU im A17

Mit der „POWER CUT Special Edition“ wurden VHM-Schafffräser entwickelt, die sich in folgenden Punkten auszeichnen:

- Universell einsetzbar
- Durch eingeschlifene Spanbrecher werden kurze Späne erzeugt, Schnittdruck und Maschinenbelastung reduziert und Volumenleistung erhöht
- **Zum Trochoidalfräsen geeignet**
- Hohe Leistungsfähigkeit in einer Vielzahl von Materialien wie Stahl bis 1.100 N/mm² und rostfreien Werkstoffen (1.4301/ 1.4571)



Solange Vorrat reicht!

| Ø mm | Nuten | | | | | Ecken- radius mm | Z | Bestell-Nr. | Katalogpreis € | Aktionspreis € / Stück | |
|---------|-------|----|------|------|-----|------------------------|--------------|--------------|-------------------|------------------------|---------|
| | mm | mm | mm | mm | mm | | | | | 1 Stück | 5 Stück |
| 5 | 6 | 13 | 4,6 | 20,0 | 57 | 0,10 | 4 | 16 5900 0500 | 33,50 | 23,90 | 20,95 |
| 6 | | 15 | 5,5 | 22,0 | | 0,15 | | 16 5900 0600 | | | |
| 8 | 8 | 23 | 7,5 | 31,0 | 63 | | | 16 5900 0800 | | | |
| 10 | 10 | 26 | 9,5 | 36,0 | 72 | | | 16 5900 1000 | | | |
| 12 | 12 | 30 | 11,5 | 42,0 | 83 | | | 16 5900 1200 | | | |
| 16 | 16 | 36 | 15,5 | 48,0 | 92 | | | 16 5900 1600 | | | |
| 20 | 20 | 42 | 19,5 | 58,0 | 104 | 0,25 | 16 5900 2000 | 428,00 | 178,90 | 148,95 | |

Schnittdaten zum Nuten und Besäumen

| Schruppen/ Schichten | Nuten | | | | | | | | Besäumen | | | | | | | |
|---------------------------|-------------------------------------|------------------------|------------------------|--------------------------|-----------------------------|------------------------|------------------------|--------------------------|-------------------------------------|------------------------|---------------------------|------------------------|-----------------------------|------------------------|------------------------|--------------------------|
| | Stahl 850-1100 N/mm ² | | | | Rostfrei 1.4301 / 1.4571 | | | | Stahl 850-1100 N/mm ² | | | | Rostfrei 1.4301 / 1.4571 | | | |
| | V _c (m/min) | f _z (mm) | n min ⁻¹ | V _f mm/min | V _c (m/min) | f _z (mm) | n min ⁻¹ | V _f mm/min | V _c (m/min) | f _z (mm) | V _c (m/min) | f _z (mm) | V _c (m/min) | f _z (mm) | n min ⁻¹ | V _f mm/min |
| Bestell-Nr. 16 5900... | | | | | | | | | | | | | | | | |
| ...0500 | 120 | 0,023 | 7.640 | 703 | 70 | 0,016 | 4.455 | 285 | 150 | 0,035 | 9.550 | 1.337 | 90 | 0,025 | 5.730 | 573 |
| ...0600 | | 0,026 | 6.365 | 662 | | 0,020 | 3.715 | 297 | | 0,040 | 7.960 | 1.274 | | 0,030 | 4.775 | 573 |
| ...0800 | | 0,033 | 4.775 | 630 | | 0,023 | 2.785 | 256 | | 0,050 | 5.970 | 1.194 | | 0,035 | 3.580 | 501 |
| ...1000 | | 0,042 | 3.820 | 642 | | 0,029 | 2.230 | 259 | | 0,065 | 4.775 | 1.242 | | 0,045 | 2.865 | 516 |
| ...1200 | | 0,049 | 3.185 | 624 | | 0,036 | 1.855 | 267 | | 0,075 | 3.980 | 1.194 | | 0,055 | 2.385 | 525 |
| ...1600 | | 0,055 | 2.385 | 525 | | 0,042 | 1.395 | 234 | | 0,085 | 2.985 | 1.015 | | 0,065 | 1.790 | 465 |
| ...2000 | | 0,065 | 1.910 | 497 | | 0,052 | 1.115 | 232 | | 0,100 | 2.385 | 954 | | 0,080 | 1.430 | 458 |
| ap / ae | ap = 1,25D | | | | ap = 1,25D | | | | ap = 1,5D ae = 0,4D | | | | ap = 1,5D ae = 0,4D | | | |

Schnittdaten zum Trochoidalfräsen

| Trochoidalfräsen | | | | | | | | | | |
|---------------------------|------------------------------------|------------------------|------------------------|--------------------------|-----------------------------|------------------------|------------------------|--------------------------|----------|----------|
| Bestell-Nr. 16 5900... | Stahl 500-850 N/mm ² | | | | Rostfrei 1.4301 / 1.4571 | | | | ap mm | ae mm |
| | V _c (m/min) | f _z (mm) | n min ⁻¹ | V _f mm/min | V _c (m/min) | f _z (mm) | n min ⁻¹ | V _f mm/min | | |
| ...0500 | 262 | 0,125 | 16.679 | 8.606 | 129 | 0,075 | 8.212 | 2.463 | 13 | 0,38 |
| ...0600 | | 0,154 | 13.899 | 8.562 | | 0,090 | 6.843 | 2.463 | 15 | 0,45 |
| ...0800 | | 0,206 | 10.424 | 8.582 | | 0,120 | 5.132 | 2.463 | 23 | 0,60 |
| ...1000 | | 0,257 | 8.340 | 8.573 | | 0,150 | 4.106 | 2.463 | 26 | 0,75 |
| ...1200 | | 0,309 | 6.950 | 8.589 | | 0,180 | 3.421 | 2.463 | 30 | 0,90 |
| ...1600 | | 0,342 | 5.212 | 7.130 | | 0,195 | 2.566 | 2.000 | 36 | 1,20 |
| ...2000 | | 0,425 | 4.170 | 7.088 | | 0,240 | 2.053 | 1.970 | 42 | 1,50 |

Von der Werkstückzeichnung zum fertigen Sonderwerkzeug

| | |
|------------------|-----------|
| Anzahl Zähne: | 2 |
| Sprunghöhe: | 0,00 |
| Drehrichtung: | Rechts |
| Schneidrichtung: | Rechts |
| Schneidlänge: | 134,00 |
| Spitzenform: | 4-Flächen |
| Kernlochmesser: | 3,24 |
| Kühlkanal: | Ja |



Die eigene Werkzeugfertigung macht es möglich

In unserer ca. 800 m² großen, klimatisierten Fertigung entwickeln und produzieren wir maßgeschneiderte Präzisionswerkzeuge mit modernster 5-Achsen-CNC-Technologie exakt nach Ihren Anforderungen.

Mit unserem modernen Maschinenpark fertigen wir Sonderwerkzeuge unterschiedlichster Art

- Formfräser
- Kopier- und Gesenkräser
- Bohrer/Stufenbohrer
- Reibahlen
- Senker
- Werkzeuge im Mikro-Bereich ab Ø 0,2 mm

Je nach Werkzeugart

- VHM und HSS-E
- Ohne/mit innerer Kühlmittelzufuhr
- Beschichtet/unbeschichtet
- Optional mit Schneidkantenpräparation
- Optional mit Prüfprotokoll

Wir fertigen selbstverständlich auch Sägebänder und -blätter in dem von Ihnen gewünschten Maß. Und das in kürzester Zeit.



Jetzt online informieren

www.nagel-gruppe.de/werkzeuge/werkzeug-schleifzentrum

Werkzeugwiederaufbereitung – nachhaltig und wirtschaftlich

Verlängern Sie die Lebensdauer Ihrer Werkzeuge!

Wir bereiten Ihre Zerspanungswerkzeuge auf und machen sie fit für den weiteren Einsatz.

Das Nachschärfen und Wiederbeschichten sorgt für volle Leistungsfähigkeit, höchste Qualität und eine lange Lebensdauer Ihrer Werkzeuge.

Ihr Kontakt zu uns

Telefon: (07132) 9 73-2 06
E-Mail: schleifzentrum@maerklen.de

Schleifen und Beschichten

- Standard-Werkzeuge, z.B. Schafffräser, Spiralbohrer, Senker, Reibahlen usw. aus VHM und HSS
- HM-Bohrer mit der Sonderschneidengeometrie verschiedener Hersteller
- Sägeblätter aus HM und HSS
- Erneuern von defekten Segmenten
- Beschichtungsservice für Neuwerkzeuge und nachgeschliffene Werkzeuge



Logistik

- Hol- und Bringdienst
- Kostenlose Serviceboxen für einen reibungslosen Logistikkreislauf



VHM-HPC-Fräser ALU Line

Für Aluminium

- Hohe Standzeit durch Spezialbeschichtung DLC (Zirkonoxidbeschichtung) mit hoher Härte und geringer Neigung zur Aufbauschneidenbildung, speziell zur Aluminiumbearbeitung
- Extrem glatte Oberfläche
- Ungleicher Spiralwinkel für hohe Stabilität
- Hohes Zeitspanvolumen durch höhere Vorschübe und Schnitttiefen
- Weitere Vorteile und Eigenschaften siehe rechts

| Bestell-Nr. | Schnittgeschw. | Stahl <850 N | Stahl <1000 N | Stahl <1400 N | Stahl <52 HRC | Stahl <56 HRC | Stahl <62 HRC | Hartbearbeiten >62 HRC | INOX <900N | Ti, Ti-Leg. und Sonderstähle | Guss-eisen-werkstoffe | Al, Al- und Mg-Leg. | Kupfer, Messing, Bronzen |
|-------------|----------------|--------------|---------------|---------------|---------------|---------------|---------------|------------------------|------------|------------------------------|-----------------------|---------------------|--------------------------|
| 16 5779 ... | Vc=m/min | | | | | | | | | | | 450-600 | |
| 10 0164 ... | Vc=m/min | | | | | | | | | | | 450-600 | |
| 10 0165 ... | Vc=m/min | | | | | | | | | | | 450-600 | |

Fett = optimal geeignet. Normal = bedingt geeignet.

16 5779 ... Kurz



| Ø h 10 mm | mm | mm | mm | mm | mm | Eckenfase 45° mm | Bestell-Nr. | Katalogpreis € | Aktionspreis € |
|-----------|----|------|-----|----|----|------------------|--------------|----------------|----------------|
| 6 | 6 | 5,6 | 60 | 24 | 13 | 0,10 | 16 5779 0600 | 59,40 | 39,95 |
| 8 | 8 | 7,4 | 64 | 28 | 20 | 0,10 | 16 5779 0800 | 86,40 | 49,95 |
| 10 | 10 | 9,4 | 73 | 33 | 22 | 0,15 | 16 5779 1000 | 129,60 | 78,50 |
| 12 | 12 | 11,4 | 84 | 38 | 28 | 0,15 | 16 5779 1200 | 174,60 | 103,50 |
| 16 | 16 | 15,4 | 93 | 45 | 38 | 0,20 | 16 5779 1600 | 324,00 | 179,00 |
| 20 | 20 | 19,2 | 105 | 54 | 41 | 0,20 | 16 5779 2000 | 522,00 | 289,00 |

10 0164 ... Mittel



| Ø h 10 mm | mm | mm | mm | mm | mm | Eckenfase 45° mm | Bestell-Nr. | Katalogpreis € | Aktionspreis € |
|-----------|----|------|-----|----|----|------------------|--------------|----------------|----------------|
| 6 | 6 | 5,6 | 75 | 32 | 13 | 0,10 | 10 0164 0060 | 84,60 | 49,95 |
| 8 | 8 | 7,4 | 80 | 42 | 20 | 0,10 | 10 0164 0080 | 108,00 | 63,90 |
| 10 | 10 | 9,4 | 87 | 45 | 22 | 0,10 | 10 0164 0100 | 165,60 | 98,00 |
| 12 | 12 | 11,4 | 102 | 56 | 28 | 0,10 | 10 0164 0120 | 225,00 | 131,50 |
| 16 | 16 | 15,4 | 120 | 72 | 38 | 0,20 | 10 0164 0160 | 504,00 | 289,00 |
| 20 | 20 | 19,2 | 135 | 85 | 41 | 0,20 | 10 0164 0200 | 765,00 | 399,00 |

10 0165 ... Lang



| Ø h 10 mm | mm | mm | mm | mm | mm | Eckenfase 45° mm | Bestell-Nr. | Katalogpreis € | Aktionspreis € |
|-----------|----|------|-----|-----|----|------------------|--------------|----------------|----------------|
| 6 | 6 | 5,6 | 80 | 40 | 13 | 0,10 | 10 0165 0060 | 86,40 | 55,95 |
| 8 | 8 | 7,4 | 100 | 52 | 20 | 0,10 | 10 0165 0080 | 136,80 | 79,50 |
| 10 | 10 | 9,4 | 100 | 60 | 22 | 0,15 | 10 0165 0100 | 174,60 | 99,00 |
| 12 | 12 | 11,4 | 120 | 74 | 28 | 0,15 | 10 0165 0120 | 297,00 | 165,00 |
| 16 | 16 | 15,4 | 150 | 100 | 38 | 0,20 | 10 0165 0160 | 540,00 | 319,00 |
| 20 | 20 | 19,2 | 165 | 110 | 41 | 0,20 | 10 0165 0200 | 792,00 | 429,00 |



VHM-HPC-Fräser ALU Line

- Beste Oberflächengüte durch vibrationsfreien Lauf
- Mit Eckfase 45°
- Große, polierte Spannuten für optimale Spanabfuhr
- Weitere Vorteile und Eigenschaften siehe links

| Bestell-Nr. | Schnittgeschw. | Stahl <850 N | Stahl <1000 N | Stahl <1400 N | Stahl <52 HRC | Stahl <56 HRC | Stahl <62 HRC | Hartbearbeiten >62 HRC | INOX <900N | Ti, Ti-Leg. und Sonderstähle | Guss-eisen-werkstoffe | Al, Al- und Mg-Leg. | Kupfer, Messing, Bronzen |
|-------------|----------------|--------------|---------------|---------------|---------------|---------------|---------------|------------------------|------------|------------------------------|-----------------------|---------------------|--------------------------|
| 16 5772 ... | Vc=m/min | | | | | | | | | | | 350 | 200 |
| 16 5775 ... | Vc=m/min | | | | | | | | | | | 350 | 200 |
| 16 5778 ... | Vc=m/min | | | | | | | | | | | 300 | 180 |

Fett = optimal geeignet. Normal = bedingt geeignet.

16 5772 ... Kurz



| Ø h 10 mm | mm | mm | mm | mm | mm | Eckenfase 45° mm | Schaft | Bestell-Nr. | Katalogpreis € | Aktionspreis € |
|-----------|----|-------|-----|------|------|------------------|--------|--------------|----------------|----------------|
| 2,0 | 6 | 1,85 | 60 | 8,0 | 4,5 | 0,05 | HA | 16 5772 0200 | 61,05 | 36,90 |
| 2,5 | | 2,35 | | 5,5 | | | | | | |
| 3,0 | | 2,82 | | 8,0 | | | | | | |
| 4,0 | | 3,80 | | 15,5 | 9,0 | | | | | |
| 5,0 | | 4,75 | | 18,0 | 12,0 | | | | | |
| 6,0 | | 5,60 | | 24,0 | 13,0 | | | | | |
| 8,0 | 8 | 7,40 | 64 | 28,0 | 20,0 | 0,10 | HA | 16 5772 0600 | 55,80 | 36,90 |
| 10,0 | 10 | 9,40 | 73 | 33,0 | 22,0 | 0,15 | HA | 16 5772 0800 | 81,90 | 47,50 |
| 12,0 | 12 | 11,40 | 84 | 38,0 | 28,0 | 0,15 | HA | 16 5772 1000 | 125,10 | 74,90 |
| 16,0 | 16 | 15,40 | 93 | 45,0 | 38,0 | 0,20 | HB | 16 5772 1200 | 174,60 | 98,90 |
| 20,0 | 20 | 19,20 | 105 | 54,0 | 41,0 | 0,20 | HB | 16 5772 1600 | 324,00 | 183,90 |
| | | | | | | | | 16 5772 2000 | 522,00 | 275,00 |

16 5775 ... Mittel



| Ø h 10 mm | mm | mm | mm | mm | mm | Eckenfase 45° mm | Schaft | Bestell-Nr. | Katalogpreis € | Aktionspreis € |
|-----------|----|-------|-----|------|----|------------------|--------|--------------|----------------|----------------|
| 6,0 | 6 | 5,60 | 75 | 32,0 | 13 | 0,10 | HA | 16 5775 0600 | 80,10 | 47,50 |
| 8,0 | 8 | 7,40 | 80 | 42,0 | 20 | | | 16 5775 0800 | 103,50 | 59,95 |
| 10,0 | 10 | 9,40 | 87 | 45,0 | 22 | | | 16 5775 1000 | 162,00 | 93,50 |
| 12,0 | 12 | 11,40 | 102 | 56,0 | 28 | 0,20 | HB | 16 5775 1200 | 225,00 | 133,90 |
| 16,0 | 16 | 15,40 | 120 | 72,0 | 38 | | | 16 5775 1600 | 504,00 | 289,00 |
| 20,0 | 20 | 19,20 | 135 | 85,0 | 41 | | | 16 5775 2000 | 765,00 | 399,00 |

16 5778 ... Lang



| Ø h 10 mm | mm | mm | mm | mm | mm | Eckenfase 45° mm | Schaft | Bestell-Nr. | Katalogpreis € | Aktionspreis € |
|-----------|----|-------|-----|-------|------|------------------|--------------|--------------|----------------|----------------|
| 2,0 | 6 | 1,85 | 60 | 13,0 | 4,5 | 0,05 | HA | 16 5778 0200 | 70,20 | 43,95 |
| 2,5 | | 2,35 | | 16,0 | 5,8 | | | 47,95 | | |
| 3,0 | | 2,85 | | 20,0 | 8,0 | | | 48,40 | | |
| 4,0 | | 3,80 | | 26,0 | 9,0 | | | | | |
| 5,0 | | 4,75 | | 32,0 | 12,0 | | | 48,95 | | |
| 6,0 | | 5,60 | | 40,0 | 13,0 | | | | | |
| 8,0 | 8 | 7,40 | 80 | 40,0 | 20,0 | 0,10 | HA | 16 5778 0600 | 81,90 | 52,50 |
| 10,0 | 10 | 9,40 | 100 | 52,0 | 20,0 | | 16 5778 0800 | 132,30 | 74,90 | |
| 12,0 | 12 | 11,40 | 120 | 60,0 | 22,0 | | 16 5778 1000 | 170,10 | 99,00 | |
| 16,0 | 16 | 15,40 | 150 | 74,0 | 28,0 | 0,15 | HB | 16 5778 1200 | 297,00 | 159,00 |
| 20,0 | 20 | 19,20 | 165 | 100,0 | 38,0 | | | 16 5778 1600 | 540,00 | 299,00 |
| | | | | 110,0 | 41,0 | | | 16 5778 2000 | 792,00 | 419,00 |



VHM Schlitzfräser und Micro-Schlitzfräser

Solange Vorrat reicht!

NEU im A17

Schlitzfräser

- Zum Fräsen von Scheibenfeder-Nuten nach DIN 6888
- PVD-Beschichtung AlCrN (Aluminium-Chrom-Nitrid) sorgt für beste Hitze- und Verschleißfestigkeit



16 6950...

Micro-Schlitzfräser

- Besonders zum Fräsen in Nuten und zum Zirkularfräsen geeignet
- PVD-Beschichtung AlCrN (Aluminium-Chrom-Nitrid) für universelle Bearbeitung in nahezu allen Werkstoffen
- Toleranz Schneidhöhe: ±0.02 mm
- Toleranz Kopf-Ø: ±0.04 mm



16 6945...

| Bestell-Nr. | Schnitt-geschw. | Stahl <850 N | Stahl <1000 N | Stahl <1400 N | Stahl <52 HRC | Stahl <56 HRC | Stahl <62 HRC | Hartbe-arbeiten >62 HRC | INOX <900N | Ti, Ti-Leg. und Sonder-stähle | Guss-eisen-werk-stoffe | Al, Al- und Mg-Leg. | Kupfer, Messing, Bronzen |
|-------------|-----------------|--------------|---------------|---------------|---------------|---------------|---------------|-------------------------|------------|-------------------------------|------------------------|---------------------|--------------------------|
| 16 6950... | Vc=m/min | 65-70 | 63 | 60 | | | | | 40 | | | | |
| 16 6945... | Vc=m/min | 160-220 | 150 | 100 | | | | | 100 | | 180 | 300 | |

Fett = optimal geeignet. Normal = bedingt geeignet.

| Ø h11 mm | mm | mm | für Scheibenfedern DIN 6888 | mm | Z | fz < 850 N | Bestell-Nr. | Katalogpreis € | Aktionspreis € |
|----------|----|----|-----------------------------|----|----|------------|--------------|----------------|----------------|
| 10,5 | 6 | 2 | 2,0 x 3,7 | 50 | 6 | 0,025 | 16 6950 0100 | 229,00 | 159,00 |
| | | 3 | 3,0 x 3,7 | | | | 16 6950 0200 | 279,00 | 169,00 |
| 13,5 | 10 | 2 | 2,0 x 5,0 | 56 | 8 | 0,030 | 16 6950 0300 | 329,00 | 199,00 |
| | | 3 | 3,0 x 5,0 | | | | 16 6950 0400 | 349,00 | 209,00 |
| | | 4 | 4,0 x 5,0 | | | | 16 6950 0500 | 369,00 | 219,00 |
| 16,5 | 10 | 3 | 3,0 x 6,5 | 56 | 10 | 0,030 | 16 6950 0600 | 379,00 | 239,00 |
| | | 4 | 4,0 x 6,5 | | | | 16 6950 0700 | 389,00 | 245,00 |
| 19,5 | 10 | 3 | 3,0 x 7,5 | 63 | 10 | 0,035 | 16 6950 0800 | 399,00 | 249,00 |
| | | 4 | 4,0 x 7,5 | | | | 16 6950 0900 | 419,00 | 259,00 |
| 22,5 | 10 | 4 | 4,0 x 9,0 | 71 | 10 | 0,040 | 16 6950 1000 | 519,00 | 299,00 |
| 25,5 | 10 | 5 | 5,0 x 10,0 | | | | 16 6950 1100 | 589,00 | 339,00 |
| 28,5 | 10 | 5 | 5,0 x 11,0 | | | | 16 6950 1200 | 639,00 | 379,00 |
| 32,5 | 12 | 5 | 5,0 x 13,0 | | | | 16 6950 1300 | 779,00 | 459,00 |

| Ø ±0.04 mm | mm | mm | mm | mm | mm | Z | Mindest-bohr-Ø mm | fz < 850 N | Bestell-Nr. | Katalogpreis € | Aktionspreis € |
|------------|----|-----|-----|----|----|---|-------------------|------------|--------------|----------------|----------------|
| 5,80 | 6 | 0,5 | 3,8 | 15 | 58 | 3 | 6 | 0,020 | 16 6945 0050 | 49,00 | 34,90 |
| | | 0,6 | | | | | | | 16 6945 0060 | | |
| | | 0,7 | | | | | | | 16 6945 0070 | | |
| | | 0,8 | | | | | | | 16 6945 0080 | | |
| | | 0,9 | | | | | | | 16 6945 0090 | | |
| | | 1,0 | | | | | | | 16 6945 0100 | | |
| 7,80 | 8 | 0,7 | 5,0 | 25 | 68 | 8 | 8 | 0,020 | 16 6945 1070 | 59,00 | 46,90 |
| | | 0,8 | | | | | | | 16 6945 1080 | | |
| | | 0,9 | | | | | | | 16 6945 1090 | | |
| | | 1,0 | | | | | | | 16 6945 1100 | | |
| | | 1,5 | | | | | | | 16 6945 1500 | | |
| | | 2,0 | | | | | | | 16 6945 2000 | | |

Bitte bei MICRO-Schlitzfräser beachten: Immer im Gleichlauf und unter Anwendung einer Einfahrtschleife von 180° fräsen. Auf lineare Zustellung der Schlitztiefe ist zu achten. ^{ae}max = 0,1xD.



VHM-Radius-Viertelkreisfräser

Solange Vorrat reicht!

NEU im A17

- Zum Vor- und Rückwärtsentgraten von Konturen und Kanten
- PVD-Beschichtung AlCrN (Aluminium-Chrom-Nitrid) für universelle Bearbeitung in nahezu allen Werkstoffen
- Toleranz Radius: ±0,05 mm



16 6760...

| Bestell-Nr. | Schnitt-geschw. | Stahl <850 N | Stahl <1000 N | Stahl <1400 N | Stahl <52 HRC | Stahl <56 HRC | Stahl <62 HRC | Hartbe-arbeiten >62 HRC | INOX <900N | Ti, Ti-Leg. und Sonder-stähle | Guss-eisen-werk-stoffe | Al, Al- und Mg-Leg. | Kupfer, Messing, Bronzen |
|-------------|-----------------|--------------|---------------|---------------|---------------|---------------|---------------|-------------------------|------------|-------------------------------|------------------------|---------------------|--------------------------|
| 16 6760... | Vc=m/min | 70 | 40-50 | | | | | | 35 | | 45 | 75-125 | |

Fett = optimal geeignet. Normal = bedingt geeignet.

| r ±0.05 mm | Ø mm | mm | mm | Ø D2 mm | mm | mm | mm | Z | fz < 850 N | Bestell-Nr. | Katalogpreis € | Aktionspreis € |
|------------|------|----|----|---------|----|----|-----|---|------------|--------------|----------------|----------------|
| 0,2 | 8 | 8 | 2 | 7,6 | 6 | 26 | 100 | 5 | 0,10 | 16 6760 0020 | 135,00 | 99,00 |
| 0,3 | | | | 7,4 | | | | | | 16 6760 0030 | | |
| 0,4 | | | | 7,2 | | | | | | 16 6760 0040 | | |
| 0,5 | | | | 7,0 | | | | | | 16 6760 0050 | | |
| 0,8 | 10 | 10 | 4 | 8,4 | 6 | 31 | 100 | 5 | 0,10 | 16 6760 0080 | 159,00 | 115,00 |
| 1,0 | | | | 8,0 | | | | | | 16 6760 0100 | | |
| 1,2 | | | | 7,6 | | | | | | 16 6760 0120 | | |
| 1,5 | | | | 7,0 | | | | | | 16 6760 0150 | | |
| 1,8 | 12 | 12 | 6 | 8,4 | 6 | 37 | 100 | 5 | 0,10 | 16 6760 0180 | 179,00 | 129,00 |
| 2,0 | | | | 8,0 | | | | | | 16 6760 0200 | | |
| 2,5 | | | | 7,0 | | | | | | 16 6760 0250 | | |

Entdecken Sie unser Werkzeugschleifzentrum

Mit unseren hochmodernen Werkzeugschleifmaschinen in Neckarsulm bieten wir kundenspezifische Sonderlösungen für Ihre Zerspanungsaufgaben. Wir entwickeln und fertigen Neu- und Sonderwerkzeuge.

Wir haben einen herausragenden Schleif- und Beschichtungsservice und fertigen Sägebänder und -blätter. Und das Ganze mit einem Hol- und Bringdienst.

Weitere Informationen zum Schleifzentrum finden Sie auf Seite 17.

Hier zum Anwendungsvideo:



POWERCUT M Typ N HSSE TiN 6HX DIN 371 DIN 376 3xD **NEU** im A17

Vielseitig. Zuverlässig. Wirtschaftlich.

Der PowerCut Maschinengewindebohrer überzeugt werkstoffübergreifend – von einfachen Standardanwendungen bis hin zu anspruchsvollen Bearbeitungsaufgaben.

Die bewährte Schneiden- und Nutgeometrie gewährleistet eine zuverlässige Spanabfuhr in Grundloch- und Durchgangslöchern gleichermaßen und schafft so die Grundlage für eine effiziente wie kostengünstige Fertigung.

M3–M10: DIN 371 / **M12:** DIN 376.

Vielseitig

Das perfekt abgestimmte Zusammenspiel aus Schneide und Nut ermöglicht zuverlässiges Gewinden in nahezu allen Materialien – für maximale Flexibilität im täglichen Einsatz.



Form B 12 1430...

Zuverlässig

Eine robuste Werkzeuggeometrie kombiniert mit der bewährten TiN-Beschichtung überzeugt vom ersten bis zum letzten Gewinde mit einer stabilen Bearbeitung.



Form C 12 1452...

Wirtschaftlich

Dank des hochwertigen Schnellarbeitsstahls (HSSE) erzielt der PowerCut Gewindebohrer beeindruckende Standzeiten – und macht jede Bearbeitung zu einer wirtschaftlich überzeugenden Lösung.

PowerCut Maschinengewindebohrer in Aktion

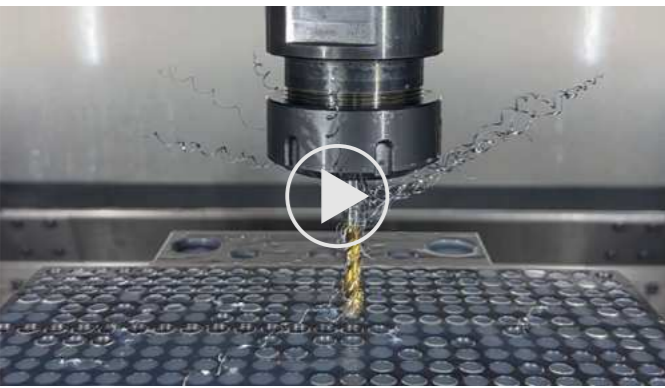

Einsatzdaten

- Abmessung: M8
- Material: S355JR / Baustahl
- Lochart: Grundloch
- Gewindetiefe: 2,5xD
- Kühlung: Emulsion 8 %
- Schnittgeschwindigkeit V_c : 20 m/min



Zum Anwendungsvideo

| Gewinde | Steigung | Durchgangsloch Bestell-Nr. 12 1430... | | | | | | | Grundloch Bestell-Nr. 12 1452... | | | | |
|---------|----------|---------------------------------------|-----|------|-----|----|------|----|----------------------------------|----------------|----------------|----------------|----------------|
| | | | | | | | | | Bez.-Nr. | Katalogpreis € | Aktionspreis € | Katalogpreis € | Aktionspreis € |
| M3 | 0,50 | 3,5 | 2,7 | 2,5 | 56 | 11 | 4,0 | 18 | ...0030 | 24,25 | 15,75 | 25,00 | 15,95 |
| M4 | 0,70 | 4,5 | 3,4 | 3,3 | 63 | 13 | 5,6 | 21 | ...0040 | 25,00 | 16,25 | 25,50 | 15,95 |
| M5 | 0,80 | 6,0 | 4,9 | 4,2 | 70 | 16 | 6,4 | 25 | ...0050 | 26,25 | 16,95 | 27,75 | 17,95 |
| M6 | 1,00 | 6,0 | 4,9 | 5,0 | 80 | 19 | 8,0 | 30 | ...0060 | 26,25 | 16,95 | 27,75 | 17,95 |
| M8 | 1,25 | 8,0 | 6,2 | 6,8 | 90 | 22 | 10,0 | 35 | ...0080 | 30,75 | 19,95 | 32,25 | 20,95 |
| M10 | 1,50 | 10,0 | 8,0 | 8,5 | 100 | 24 | 12,0 | 39 | ...0100 | 36,75 | 23,95 | 39,00 | 25,50 |
| M12 | 1,75 | 9,0 | 7,0 | 10,2 | 110 | 28 | 14,0 | - | ...0120 | 43,25 | 27,95 | 46,25 | 29,95 |

POWERCUT M Typ N HSSE TiN 6HX DIN 371 DIN 376 3xD Form B Form C **NEU** im A17

Mehr drin, weniger Kosten – im Set noch wirtschaftlicher.

| Inhalt | Gewinde | Bez.-Nr. | Durchgangsloch Bestell-Nr. 12 1430... | | Grundloch Bestell-Nr. 12 1452... | |
|--------|------------------------------|----------|---------------------------------------|----------------|----------------------------------|----------------|
| | | | Katalogpreis € | Aktionspreis € | Katalogpreis € | Aktionspreis € |
| 7 | M3, M4, M5, M6, M8, M10, M12 | ...9999 | 242,00 | 129,00 | 224,00 | 135,00 |



12 1430 9999



12 1452 9999



Drehzahl

$$n = \frac{V_c \cdot 1000}{\pi \cdot d_1}$$

Schnittgeschwindigkeit

$$V_c = \frac{n \cdot \pi \cdot d_1}{1000}$$

| Best.-Nr. 12 1430... | Best.-Nr. 12 1452... |
|----------------------|----------------------|
| | |

Die neuen PowerCut Maschinengewindebohrer – unsere Empfehlung für alle, die ein günstiges, aber dennoch vielseitig anwendbares, Werkzeug benötigen und dabei trotzdem nicht auf eine zuverlässige Bearbeitung verzichten möchten.

Anwendungstabelle

| ISO | Einsatzgebiet | Werkstoffbeispiele | R_m N/mm ² | HB | HRC | V_c m/min (Werkzeug gut geeignet / geeignet) | |
|------------------------------------|---|--------------------|-------------------------|-------------|-----------|--|---------|
| P | Baustahl unleg. / Weicheisen | DC01 | > 100 < 450 | | | 20 - 30 | 20 - 30 |
| | Baustahl / Einsatzstahl | S235JR | > 300 < 700 | | | 20 - 30 | 20 - 30 |
| | Bau- / Kohlenstoffstahl C<0,45% / Stahl niedrigleg. | C45 | > 400 < 950 | | | 20 - 30 | 20 - 30 |
| | Kohlenstoffstahl C>0,45% / Stahl niedrigleg. / Stahl hochleg. | 42CrMo4 | > 450 < 950 | | | 15 - 30 | 15 - 30 |
| | Stahl legiert / hochlegiert | X153CrMoV12 | > 800 < 1250 | > 235 < 370 | > 22 < 40 | 10 - 20 | 10 - 20 |
| M | Stahl-ferritisch u. martensitisch | X30Cr13 | > 450 < 1200 | | | 6 - 12 | 6 - 12 |
| | Stahl-austenitisch, aust.-ferritisch | X6CrNiMoTi17-12-2 | > 400 < 950 | | | 6 - 12 | 6 - 12 |
| | Stahl-austenitisch, aust.-ferritisch u. ferritisch | X7CrNiAl17-7 | > 850 < 1550 | > 250 < 455 | > 25 < 48 | | |
| K | Grauguss-lamellar | EN-GJL-200 | > 150 < 1000 | > 100 < 300 | | | |
| | Kugelgraphitguss | EN-GJS-400-15U | > 350 < 1000 | > 100 < 350 | | 8 - 20 | 8 - 20 |
| | Temperguss weiß / schwarz | EN-GJMB-350-10 | > 300 < 700 | > 100 < 200 | | 15 - 25 | 15 - 25 |
| | Vermikularguss / ADI / Hartguss | EN-GJV-300 | > 700 < 1000 | > 200 < 300 | > 20 < 32 | 5 - 15 | - |
| N | Reinkupfer | Cu-ETP | > 200 < 400 | > 60 < 120 | | 10 - 25 | 10 - 25 |
| | Kupferlegierungen (kurzspanend) | CuZn39Pb2 | > 350 < 700 | > 100 < 200 | | 15 - 35 | - |
| | Kupferlegierungen (langspanend) | CuZn37 | > 150 < 700 | > 45 < 200 | | 15 - 35 | 15 - 35 |
| | Cu-Al-Ni-Legierungen (kurzspanend) | CuNi10Fe1Mn | > 150 < 700 | > 45 < 200 | | 10 - 20 | 10 - 20 |
| | Cu-Al-Ni-Legierungen (langspanend) | CuAl10NiFe4 | > 500 < 750 | > 150 < 220 | | 15 - 25 | 15 - 25 |
| | Kupfer-Sonderlegierungen (bis Ampco 20) | CuAl10Fe3Mn2 | > 550 < 650 | > 160 < 190 | | | |
| | Kupfer-Sonderlegierungen (ab Ampco 21) | CuAl13Fe4,5 | > 700 < 1500 | > 200 < 400 | > 21 < 47 | | |
| | Aluminium Si-Gehalt ≤0,5% | EN AW-Al99,0 | > 100 < 700 | > 30 < 220 | | | |
| | Aluminium Si-Gehalt ≤6% | EN AC-AlSi6Cu4 | > 150 < 700 | > 45 < 200 | | 15 - 40 | 15 - 40 |
| | Aluminium Si-Gehalt >6% | EN AC-AlSi10Mg(a) | > 150 < 900 | > 45 < 265 | | 15 - 40 | 15 - 40 |
| Magnesium und Magnesiumlegierungen | MgMn2 | > 150 < 500 | > 45 < 150 | | | | |



Haltwerkzeuge mit Zentrierauge

Verstellbare Windeisen Stahl

- Verstellbare Spannbacke mit Splintsicherung
- Für maximale Zugkraft
- Präzise gefertigtes Gewinde ermöglicht ein festes Spannen des Gewindebohrers
- Feineinstellung erfolgt durch mittig ausgerichtete Libellenblase



Mit Zentrierauge

Lotgerechtes Anschneiden dank Zentrierauge

| Größe | 4-kant mm | Metrisches Gewinde | Rohrgewinde Zoll | Whitworth Zoll | Reibahlen mm | Bestell-Nr. | Katalogpreis € | Aktionspreis € |
|-------|-----------|--------------------|------------------|----------------|--------------|--------------|----------------|----------------|
| 0 | 2,0– 5,0 | M1– M8 | – | W 1/16–5/16 | 2,5– 6,5 | 12 7127 0000 | 15,60 | 9,90 |
| 1 | 2,0– 6,3 | M1– M10 | G 1/8 | W 1/16–3/8 | 2,5– 8,0 | 12 7127 0100 | 16,20 | 10,50 |
| 1.1/2 | 2,1– 8,0 | M1– M12 | G 1/8 | W 1/16–1/2 | 2,5– 11,0 | 12 7127 0112 | 16,20 | 10,50 |
| 2 | 3,0– 9,0 | M4– M12 | G 1/8 | W 5/32–1/2 | 4,0– 11,0 | 12 7127 0200 | 25,30 | 16,40 |
| 3 | 4,9– 12,0 | M5– M20 | G 1/8–1/2 | W 7/32–3/4 | 6,5– 15,0 | 12 7127 0300 | 43,40 | 27,50 |
| 4 | 5,5– 16,0 | M9– M27 | G 1/4–3/4 | W 7/16–1 | 7,0– 20,0 | 12 7127 0400 | 69,00 | 42,00 |
| 5 | 7,0– 20,0 | M12–M33 | G 1/4–1 | W 1/2–1.1/4 | 9,0– 26,0 | 12 7127 0500 | 114,60 | 69,00 |

Verstellbares Mini-Windeisen mit Zentrierauge

Perfekt geeignet für filigranes Gewindeschneiden von M1–M3

- Spannbacken präzisionserodiert und gehärtet
- Für Gewindebohrer mit Vierkant nach DIN
- Abnehmbares Zentrierauge / Libelle im Kopf versenkt – hilft beim lotgerechten Ausrichten
- Körper aus Kunststoff



Abnehmbares Zentrierauge

| 4-Kant mm | Metrisches Gewinde | Bestell-Nr. | Katalogpreis € | Aktionspreis € |
|-----------|--------------------|--------------|----------------|----------------|
| 1,6 – 2,7 | M1 – M3 | 12 7156 0100 | 29,20 | 18,50 |

Werkzeughalter mit Knarre

- Geeignet für Gewindebohrer mit Vierkantschaft
- Werkzeughalter besteht aus nahtlos verchromtem Stahl
- Auch an schwer zugänglichen Stellen einsetzbar
- Vereinfachtes Ausrichten des gesamten Haltwerkzeuges



Mit Zentrierauge

1. Gewinde leicht anschneiden
2. Libellenblase mittig ausrichten
3. Gewinde schneiden

| Größe | Geeignet für | Gesamtlänge mm | Bestell-Nr. | Katalogpreis € | Aktionspreis € |
|-------|--------------|----------------|--------------|----------------|----------------|
| 1 | M3–M10 | 85 | 12 7135 0100 | 14,50 | 9,50 |
| 2 | M5–M12 | 100 | 12 7135 0200 | 19,60 | 12,90 |
| 10 | M3–M10 | 250 | 12 7135 1000 | 21,40 | 13,90 |
| 20 | M5–M12 | 300 | 12 7135 2000 | 22,90 | 14,90 |

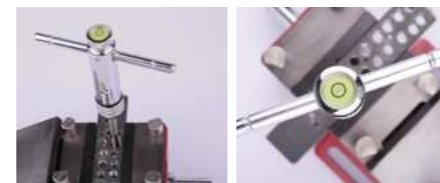

Werkzeughalter mit Sechskant-Schaft

Achtung: Das passende Drehmoment für die jeweilige Gewindegröße ist am Akkuschauber einzustellen!

| Schaftgröße Zoll | Geeignet für | Spannbereich mm | Bestell-Nr. | Katalogpreis € | Aktionspreis € |
|------------------|--------------|-----------------|--------------|----------------|----------------|
| 1/4" | M3–M10 | 3,5–7 | 12 7138 0100 | 14,30 | 9,25 |
| 3/8" | M5–M12 | 5–9 | 12 7138 0200 | 20,00 | 12,90 |



Kombi-Maschinengewindebohrer HSSE-G

Ideal für Montage- und Reparaturarbeiten, zum Schneiden oder Nachschneiden von Gewinden

- Optimal geeignet für den Einsatz in handgeführten (Akku-)Elektro-Werkzeugen



| Ø mm | Metrisches Gewinde | Steigung mm | Gesamtlänge mm | 4-kant mm | Bestell-Nr. | Katalogpreis € | Aktionspreis € |
|------|--------------------|-------------|----------------|-----------|--------------|----------------|----------------|
| 2,5 | M3 | 0,50 | 56 | 2,4 | 12 1422 0030 | 31,50 | 22,00 |
| 3,3 | M4 | 0,70 | 63 | 3,0 | 12 1422 0040 | 31,50 | 22,00 |
| 4,2 | M5 | 0,80 | 71 | 3,8 | 12 1422 0050 | 31,50 | 22,00 |
| 5,0 | M6 | 1,00 | 80 | 4,9 | 12 1422 0060 | 35,10 | 24,50 |
| 6,8 | M8 | 1,25 | 95 | 6,2 | 12 1422 0080 | 39,60 | 27,50 |
| 8,5 | M10 | 1,50 | 106 | 8,0 | 12 1422 0100 | 44,20 | 30,50 |
| 10,2 | M12 | 1,75 | 115 | 9,0 | 12 1422 0120 | 55,10 | 38,50 |



Stufenbohrer Multidrill, 3-Flächenschaft

ULTIMATECUT mit FLOWSTEP®-Spitze, RUnATEC

- Für anspruchsvolle Anwendungen, **Materialstärken bis 10 mm**
- Für punktgenaues, ultraschnelles Anbohren ohne Abrutschen
- Handgeführte Bohrungen bis Ø 27 mm möglich
- RUnATEC-Beschichtung für extrem lange Standzeit
- Optimal geeignet für den Einsatz in handgeführten (Akku-)Elektro-Werkzeugen



11 4432 1000

| Bohrbereich mm | mm | mm | Bestell-Nr. | Katalogpreis € | Aktionspreis € |
|----------------|-------|------|-------------|----------------|----------------|
| 6,0 – 12,0 | 107,5 | 8,0 | ...0612 | 160,00 | 79,00 |
| 6,0 – 20,0 | 123,5 | 10,0 | ...0620 | 213,20 | 99,00 |
| 6,0 – 27,0 | 128,0 | 12,0 | ...0627 | 284,30 | 129,00 |

11 4432 0612



| Inhalt Stück | Größen mm | Bestell-Nr. | Katalogpreis € | Aktionspreis € |
|--------------|------------------------|-------------|----------------|----------------|
| 3 | 6 – 12, 6 – 20, 6 – 27 | ...1000 | 565,00 | 269,00 |



Stufenbohrer

ULTIMATECUT mit FLOWSTEP®-Spitze, RUnATEC

- Perfektes Zentrieren ohne Ankrönen auch auf runden Oberflächen wie z. B. Rohren
- Leichter und ruhiger Bohrvorgang, ohne Verkanten im Material
- Bis zu **75 % Zeitersparnis** beim Bohren
- Optimal geeignet für den Einsatz in handgeführten (Akku-)Elektro-Werkzeugen



11 4458 1000

| Bohrbereich mm | mm | mm | Bestell-Nr. | Katalogpreis € | Aktionspreis € |
|----------------|------|------|-------------|----------------|----------------|
| 5,0 – 12,0 | 66,0 | 6,0 | ...0012 | 91,80 | 49,00 |
| 6,0 – 20,0 | 70,6 | 8,0 | ...0020 | 126,70 | 69,00 |
| 8,0 – 30,0 | 94,2 | 10,0 | ...0030 | 218,50 | 99,00 |

11 4458 0012



| Inhalt Stück | Größen mm | Bestell-Nr. | Katalogpreis € | Aktionspreis € |
|--------------|------------------------|-------------|----------------|----------------|
| 3 | 5 – 12, 6 – 20, 8 – 30 | ...1000 | 393,20 | 189,00 |

RUKO

DIN 338 Typ FT 130°

Spiralbohrer

NEU
im A17

ULTIMATECUT mit FLOWSTEP®-Spitze

- Kein Ankören nötig – punktgenaues, schnelles Zentrieren und Anbohren
- Bis zu **50 % schnelleres** Anbohren möglich
- Bis zu 5x mehr Bohrungen als mit herkömmlichen Bohrern möglich
- Durch 3-Flächenschaft wird optimale Kraftübertragung gewährleistet



11 2314...



11 2448...

| Ø h8 mm | mm | mm | Bez.-Nr. | HSS Bestell-Nr. 11 2314... | | HSS Co5 Bestell-Nr. 11 2448... | |
|------------|-------|-------|----------|-------------------------------|----------------|-----------------------------------|----------------|
| | | | | Katalogpreis € | Aktionspreis € | Katalogpreis € | Aktionspreis € |
| 3,0 | 61,0 | 33,0 | ...0300 | 5,08 | 2,50 | 7,42 | 3,70 |
| 3,3 | 65,0 | 36,0 | ...0330 | 5,80 | 2,90 | 8,50 | 4,25 |
| 3,5 | 70,0 | 39,0 | ...0350 | 5,94 | 2,95 | 8,72 | 4,30 |
| 4,0 | 75,0 | 43,0 | ...0400 | 6,20 | 3,10 | 9,08 | 4,50 |
| 4,2 | 75,0 | 43,0 | ...0420 | 7,50 | 3,75 | 11,00 | 5,50 |
| 4,5 | 80,0 | 47,0 | ...0450 | 7,82 | 3,90 | 11,50 | 5,75 |
| 5,0 | 86,0 | 52,0 | ...0500 | 8,10 | 3,95 | 11,90 | 5,95 |
| 5,5 | 93,0 | 57,0 | ...0550 | 9,62 | 4,75 | 14,10 | 6,95 |
| 6,0 | 93,0 | 57,0 | ...0600 | 9,87 | 4,90 | 14,50 | 7,25 |
| 6,5 | 101,0 | 63,0 | ...0650 | 11,20 | 5,60 | 16,30 | 8,10 |
| 6,8 | 109,0 | 69,0 | ...0680 | 11,90 | 5,95 | 17,50 | 8,75 |
| 7,0 | 109,0 | 69,0 | ...0700 | 11,90 | 5,95 | 17,50 | 8,75 |
| 7,5 | 109,0 | 69,0 | ...0750 | 12,70 | 6,35 | 18,60 | 9,25 |
| 8,0 | 117,0 | 75,0 | ...0800 | 15,20 | 7,60 | 22,30 | 10,95 |
| 8,5 | 117,0 | 75,0 | ...0850 | 15,70 | 7,85 | 23,00 | 10,95 |
| 9,0 | 125,0 | 81,0 | ...0900 | 19,70 | 9,85 | 28,90 | 14,50 |
| 9,5 | 125,0 | 81,0 | ...0950 | 22,30 | 10,95 | 32,30 | 15,95 |
| 10,0 | 133,0 | 87,0 | ...1000 | 22,30 | 10,95 | 32,60 | 16,30 |
| 10,2 | 133,0 | 87,0 | ...1020 | 27,40 | 13,50 | 40,00 | 19,95 |
| 10,5 | 133,0 | 87,0 | ...1050 | 27,90 | 13,95 | 40,80 | 20,40 |
| 11,0 | 142,0 | 94,0 | ...1100 | 29,10 | 14,50 | 42,60 | 21,30 |
| 11,5 | 142,0 | 94,0 | ...1150 | 30,40 | 14,95 | 44,50 | 22,25 |
| 12,0 | 151,0 | 101,0 | ...1200 | 31,70 | 15,75 | 46,30 | 22,90 |
| 12,5 | 151,0 | 101,0 | ...1250 | 32,90 | 16,40 | 48,20 | 23,90 |
| 13,0 | 151,0 | 101,0 | ...1300 | 34,20 | 16,95 | 50,10 | 24,90 |

RUKO

Spiralbohrer-Sätze

ULTIMATECUT mit FLOWSTEP®-Spitze ab Ø 3,0 mm

Vorteile und Eigenschaften siehe oben.

11 2506 0100



HSS HSS Co5

NEU
im A17



11 2506 0300

| Inhalt Stück | Größen mm | Bez.-Nr. | HSS Bestell-Nr. 11 2506... | | HSS Co5 Bestell-Nr. 11 2508... | |
|-----------------|-------------------------------|----------|-------------------------------|----------------|-----------------------------------|----------------|
| | | | Katalogpreis € | Aktionspreis € | Katalogpreis € | Aktionspreis € |
| 5 | 4,0, 5,0, 6,0, 8,0, 10,0 | ...0100 | 67,90 | 28,90 | 84,80 | 42,00 |
| 19 | 1,0 – 10,0 (0,5mm – steigend) | ...0300 | 207,90 | 92,00 | 251,90 | 109,00 |
| 25 | 1,0 – 13,0 (0,5mm – steigend) | ...0500 | 317,90 | 139,00 | 372,90 | 159,00 |

RUKO

HSS DIN 338

Spiralbohrer

NEU
im A17

ULTIMATECUT mit FLOWSTEP®-Spitze und abgesetztem 3-Flächenschaft

Durch den abgesetzten Schaft (Ø 12,7 mm) ist ein Einspannen in jedes handelsübliche Bohrfutter möglich.

Weitere Vorteile und Eigenschaften siehe links auf S. 26



11 2316...

| Bohr-Ø mm | Gesamtlänge mm | Spannutlänge mm | Bestell-Nr. | Katalog- preis € | Aktions- preis € |
|--------------|-------------------|--------------------|--------------|---------------------|---------------------|
| 13,5 | 160,0 | 108,0 | 11 2316 1350 | 66,20 | 31,90 |
| 14,0 | 160,0 | 108,0 | 11 2316 1400 | 67,40 | 32,90 |
| 14,5 | 169,0 | 114,0 | 11 2316 1450 | 69,50 | 33,90 |
| 15,0 | 169,0 | 114,0 | 11 2316 1500 | 72,20 | 34,90 |
| 15,5 | 178,0 | 120,0 | 11 2316 1550 | 76,20 | 35,90 |
| 16,0 | 178,0 | 120,0 | 11 2316 1600 | 82,50 | 38,90 |
| 16,5 | 184,0 | 125,0 | 11 2316 1650 | 86,30 | 40,90 |
| 17,0 | 184,0 | 125,0 | 11 2316 1700 | 92,30 | 43,90 |
| 17,5 | 191,0 | 130,0 | 11 2316 1750 | 95,70 | 44,90 |
| 18,0 | 191,0 | 130,0 | 11 2316 1800 | 99,10 | 46,90 |
| 18,5 | 198,0 | 135,0 | 11 2316 1850 | 103,50 | 48,90 |
| 19,0 | 198,0 | 135,0 | 11 2316 1900 | 111,00 | 52,90 |
| 19,5 | 205,0 | 140,0 | 11 2316 1950 | 111,90 | 52,90 |
| 20,0 | 205,0 | 140,0 | 11 2316 2000 | 125,40 | 59,90 |



RUKO

Kegelsenker mit extrem ungleicher Teilung

ULTIMATECUT, RUnATEC, 3-Flächenschaft

- Deutlich weniger Vorschubkraft erforderlich
- Bis zu 3x mehr Senkungen möglich
- Bis zu 50 % schnelleres Senken**
- Extrem ruhiger Lauf
- Optimales Senkbild ohne Rattermarken

14 1227 1000



NEU
im A17

| Außen-Ø mm | Kleiner Ø mm | Gesamtlänge mm | Schaft-Ø mm | Bez.-Nr. | HSS Bestell-Nr. 14 1227... | | HSS Co5 Bestell-Nr. 14 1229... | |
|---------------|-----------------|-------------------|----------------|----------|-------------------------------|----------------|-----------------------------------|----------------|
| | | | | | Katalogpreis € | Aktionspreis € | Katalogpreis € | Aktionspreis € |
| 10,4 | 2,5 | 50,0 | 6,0 | ...0104 | 44,20 | 18,90 | 55,20 | 23,90 |
| 12,4 | 2,8 | 56,0 | 8,0 | ...0124 | 52,80 | 22,90 | 65,90 | 28,90 |
| 16,5 | 3,2 | 60,0 | 10,0 | ...0165 | 61,40 | 26,90 | 76,80 | 32,90 |
| 20,5 | 3,5 | 63,0 | | ...0205 | 76,00 | 32,90 | 95,20 | 40,90 |
| 25,0 | 3,8 | 67,0 | | ...0250 | 91,70 | 38,90 | 114,70 | 48,90 |
| 31,0 | 4,2 | 71,0 | 12,0 | ...0310 | 112,90 | 48,90 | 140,70 | 59,90 |
| 40,0 | 5,2 | 80,0 | 5,2 | ...0400 | 150,80 | 64,90 | 179,20 | 75,90 |

| Inhalt Stück | Größen mm | Bez.-Nr. | HSS Bestell-Nr. 14 1227... | | HSS Co5 Bestell-Nr. 14 1229... | |
|-----------------|----------------------------------|----------|-------------------------------|----------------|-----------------------------------|----------------|
| | | | Katalogpreis € | Aktionspreis € | Katalogpreis € | Aktionspreis € |
| 6 | 6,3, 8,3, 10,4, 12,4, 16,5, 20,5 | ...1000 | 335,20 | 159,00 | 419,20 | 198,00 |
| 5 | 6,3, 10,4, 16,5, 20,5, 25,0 | ...1200 | | | 414,80 | |

Universalhandgriff für Senker

| Passend für Senker mit Schaft | Bestell-Nr. 14 1308... | Katalogpreis € | Aktionspreis € |
|-------------------------------|------------------------|----------------|----------------|
| Ø 8 mm | ...0080 | 44,50 | 27,90 |
| Ø 10 mm | ...0100 | 46,10 | 28,90 |
| 1/4" Sechskantschaft | ...1406 | 18,70 | 12,90 |





Stahl IK

Halter zum Gewindefräsen

Stahlhalter mit Innenkühlung

Vertikal-Gewindefräsplatten und Halter für einen vielseitigen Einsatz im Bereich Gewindeschneiden, Einstechen und Anfasen, Stechfräsen sowie Vor- und Rückwärts Radiusfräsen.



| Haltergröße | Plattentyp | d mm | D2 mm | I | L | Ersatzschraube | Ersatzschlüssel | Bestell-Nr. | Katalogpreis € | Aktionspreis € |
|-------------|------------|------|-------|----|-----|----------------|-----------------|--------------|----------------|----------------|
| 1 | C10 | 12 | 7,3 | 19 | 70 | 19 2695 0293 | 19 2695 0423 | 19 2627 0025 | 113,20 | 89,50 |
| 1.1 | | 12 | 8 | 25 | 80 | | | 19 2627 0050 | 113,20 | 89,50 |
| 2 | | 16 | 7,3 | 19 | 90 | | | 19 2627 0075 | 113,20 | 89,50 |
| 3 | C12 S17 | 12 | 9 | 25 | 70 | 19 2695 0295 | 19 2695 0425 | 19 2627 0100 | 120,00 | 95,00 |
| 3.1 | | 12 | 10 | 40 | 90 | | | 19 2627 0150 | 113,20 | 89,50 |
| 4 | | 16 | 9 | 25 | 90 | | | 19 2627 0200 | 120,00 | 95,00 |
| 5 | C18 S20 | 16 | 9 | 35 | 100 | 19 2695 0307 | 19 2695 0437 | 19 2627 0300 | 133,00 | 105,00 |
| 6 | | 16 | 13,8 | 48 | 100 | | | 19 2627 0400 | 136,00 | 108,00 |
| 7 | | 20 | 13,8 | 32 | 100 | | | 19 2627 0500 | 136,00 | 108,00 |
| 8 | C18 S20 | 20 | 13,8 | 48 | 110 | 19 2695 0307 | 19 2695 0437 | 19 2627 0600 | 139,00 | 110,00 |
| 9 | | 20 | 13,8 | 74 | 140 | | | 19 2627 0700 | 158,00 | 125,00 |



VHM IK

Halter zum Gewindefräsen

NEU im A17

Vollhartmetallhalter mit Innenkühlung

Vertikal-Gewindefräsplatten und Halter für einen vielseitigen Einsatz im Bereich Gewindeschneiden, Einstechen und Anfasen, Stechfräsen sowie Vor- und Rückwärts Radiusfräsen.

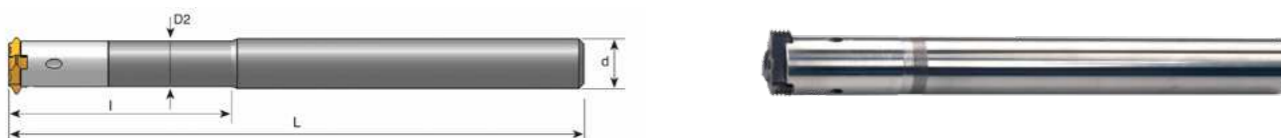

| Haltergröße | Plattentyp | d mm | D2 mm | I | L | Ersatzschraube | Ersatzschlüssel | Bestell-Nr. | Katalogpreis € | Aktionspreis € |
|-------------|------------|------|-------|----|-----|----------------|-----------------|--------------|----------------|----------------|
| 15 | C10 | 8 | 7,3 | 35 | 125 | 19 2695 0293 | 19 2695 0423 | 19 2629 0100 | 205,90 | 165,00 |
| 16 | | 8 | 8 | - | 125 | | | 19 2629 0200 | 196,10 | 157,00 |
| 17 | | 10 | 7,3 | 45 | 150 | | | 19 2629 0300 | 233,30 | 187,50 |
| 18 | C12 S17 | 10 | 9 | 40 | 150 | 19 2695 0295 | 19 2695 0425 | 19 2629 0400 | 233,30 | 187,50 |
| 19 | | 10 | 10 | - | 150 | | | 19 2629 0500 | 211,50 | 169,00 |
| 20 | | 12 | 9 | 57 | 165 | | | 19 2629 0600 | 335,20 | 267,50 |
| 21 | C18 S20 | 12 | 12 | - | 170 | 19 2695 0307 | 19 2695 0437 | 19 2629 0700 | 303,80 | 245,00 |
| 22 | | 16 | 13,8 | 48 | 195 | | | 19 2629 0800 | 395,50 | 317,50 |
| 23 | | 16 | 13,8 | 74 | 195 | | | 19 2629 0900 | 413,60 | 330,00 |



60° Vollprofil

Vertikal Gewindefräsen

Vollprofil 60° – ISO für Innengewinde metrisch

- Stirnseitig befestigte Platte für hohe Präzision und exzellente Leistung
- Fräsen mit hohen Schnittwerten und perfekter Oberflächengüte
- Stabile und präzise Spannung für gleichbleibende Reproduzierbarkeit

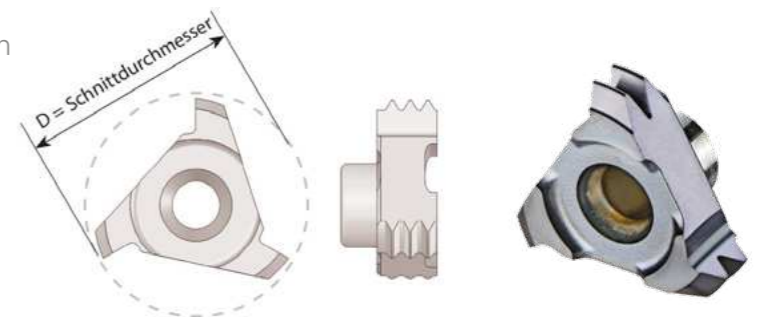

| Haltergröße | Plattentyp | Steigung mm | Z | D mm | Gewinde M | Gewinde MF | Bestell-Nr. | Katalogpreis € | Aktionspreis € / Stück | |
|--------------------------|------------|-------------|---|------|-----------|------------|--------------|----------------|------------------------|---------|
| | | | | | | | | | 1 Stück | 3 Stück |
| 1, 1.1, 2, 15, 16, 17 | C10 | 0,50 | 6 | 9,0 | | M10, M12 | 19 2630 0010 | 42,80 | 36,40 | 34,25 |
| | | 0,75 | 4 | 10,0 | | M12 | 19 2630 0020 | 35,50 | 29,95 | 28,40 |
| | | 1,00 | 3 | 10,0 | | M12, M13 | 19 2630 0030 | 35,50 | 29,95 | 28,40 |
| | | 1,50 | 2 | 10,0 | | M13, M14 | 19 2630 0040 | 35,50 | 29,95 | 28,40 |
| 1, 2, 15, 17 | C10 | 1,75 | 1 | 9,6 | M12 | | 19 2630 0050 | 35,50 | 29,95 | 28,40 |
| | | 2,00 | 1 | 10,0 | M14 | M18 | 19 2630 0060 | 35,50 | 29,95 | 28,40 |
| 3, 3.1, 4, 5, 18, 19, 20 | C12 | 0,50 | 6 | 12,0 | | M13 – M18 | 19 2630 0100 | 45,80 | 38,95 | 36,50 |
| | | 0,75 | 4 | 12,0 | | M13 – M18 | 19 2630 0200 | 42,10 | 35,75 | 33,70 |
| | | 1,00 | 3 | 12,0 | | M14 – M19 | 19 2630 0300 | 38,10 | 32,40 | 30,50 |
| | | 1,50 | 2 | 12,0 | | M15 – M19 | 19 2630 0400 | 38,10 | 32,40 | 30,50 |
| | | 2,00 | 1 | 12,4 | M16 | M18, M20 | 19 2630 0500 | 38,10 | 32,40 | 30,50 |
| | | 2,50 | 1 | 17,8 | M18, M20 | | 19 2630 0530 | 36,00 | 30,50 | 28,80 |
| 3, 4, 5, 18, 20 | C12 | 3,00 | 1 | 17,8 | M24 | | 19 2630 0560 | 36,00 | 30,50 | 28,80 |
| | | 0,50 | 9 | 17,8 | | M19 – M60 | 19 2630 0600 | 56,60 | 47,95 | 45,25 |
| | | 0,75 | 6 | 17,8 | | M19 – M60 | 19 2630 0700 | 52,10 | 44,25 | 41,50 |
| | | 1,00 | 5 | 17,8 | | M20 – M60 | 19 2630 0800 | 47,30 | 40,25 | 37,90 |
| | | 1,50 | 3 | 17,8 | | M20 – M60 | 19 2630 0900 | 47,30 | 40,25 | 37,90 |
| | | 2,00 | 2 | 17,8 | | M21 – M60 | 19 2630 1000 | 47,30 | 40,25 | 37,90 |
| | | 2,50 | 2 | 17,8 | M22 | | 19 2630 1100 | 47,30 | 40,25 | 37,90 |
| | | 3,00 | 1 | 17,8 | M24, M27 | M28 – M60 | 19 2630 1200 | 47,30 | 40,25 | 37,90 |
| | | 3,50 | 1 | 17,8 | M30, M33 | | 19 2630 1300 | 44,70 | 37,95 | 35,75 |



55° Vollprofil

Vertikal Gewindefräsen

Vollprofil 55° – für Innen- und Außengewinde BSW, BSF, BSP

- Profilplatten für hohe Präzision und Performance
- Einsetzbar bei Rechts- und Linksgewinden

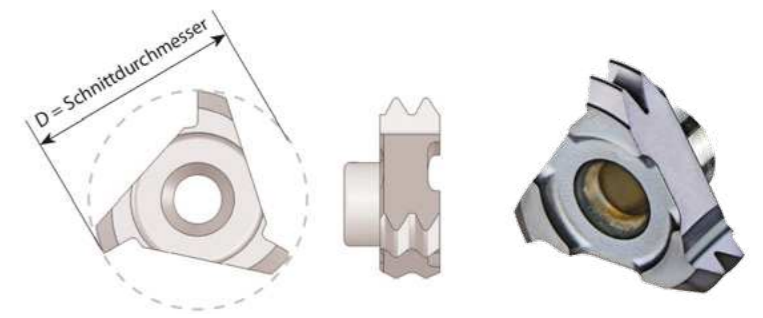

| Haltergröße | Plattentyp | Steigung mm | Z | D mm | Gewinde G | Bestell-Nr. | Katalogpreis € | Aktionspreis € / Stück | |
|--------------------------|------------|-------------|---|------|-------------|--------------|----------------|------------------------|---------|
| | | | | | | | | 1 Stück | 3 Stück |
| 1, 1.1, 2, 15, 16, 17 | C10 | 19 | | 10,0 | G 1/4 | 19 2632 0050 | 35,50 | 29,95 | 28,40 |
| 3, 3.1, 4, 5, 18, 19, 20 | C12 | | 2 | 12,0 | G 3/8 | 19 2632 0100 | 38,10 | 32,40 | 30,50 |
| 6, 7, 8, 9, 21, 22, 23 | C18 | 14 | | 17,8 | G 1/2 – 7/8 | 19 2632 0200 | 47,30 | 40,25 | 37,90 |
| | | 11 | | | >= G1 | 19 2632 0300 | | | |

Wendeplatten für Teilprofil, Vollprofil, M, MF, UN, NPT, TR lieferbar. Weitere Platten im Onlineshop ab Bestell-Nr. 19263...



Heavy Duty Chuck-Fräsfutter

NEU
im A17

- Massiver Grundkörper für höchste Stabilität
- Radial optimal belastbar durch modifizierte Außenkontur
- Kugelgelagerte Spannmutter mit neuem Fein-Trapezgewinde sorgt für reduzierte Vibrationen
- 100% prozesssicher da Formschluss Mikrokriechen verhindert
- + 100% Auszugsicherung bei Einsatz der FAHRION Keilspannzange 3 µm sowohl in Standardausführung als auch in abgedichteter Ausführung 2 µm

Anwendung

- Erste Wahl bei hohen Zeitspannvolumen auf dynamischen Maschinen
- Für höchste Genauigkeit, Prozesssicherheit und Effizienz
- Sehr gute Performance bei Einsatz von modernen Frässtrategien wie z.B. Trochoidales Fräsen bis 5xD
- Zum Schlichten für optimale Oberflächengüten
- Auch zur Bearbeitung von Vergütungsstählen, Titan und hochlegiertem Aluminium bestens geeignet



21 1228 0065



21 1228 0070 / 21 1228 0100



21 1816 0070 / 21 1816 0100



21 2250 ...



21 2253 ...



21 2362 ... / 21 2363 ...



21 2455 0400



21 2457 0400

Heavy Duty Chuck-Fräsfutter

| Ausführung | A mm | D mm | Spannbereich mit jeweiligen Spannangen | Bestell-Nr. | Katalogpreis € | Aktionspreis € |
|------------|------|------|--|--------------|----------------|----------------|
| SK 40 | 65 | 53 | 2 – 20 mm: GERC32-HP (21 2250.../21 2253...) 12,16,20 mm: GERC32-W (21 2362 1200 – 2000) GERC32-WD (21 2363 1200 – 2000) | 21 1228 0065 | 206,00 | 169,00 |
| SK 50 | 70 | | | 21 1228 0070 | 321,40 | 264,00 |
| | 100 | | | 21 1228 0100 | 371,50 | 305,00 |
| HSK-A-63 | 70 | | | 21 1816 0070 | 249,80 | 199,00 |
| | 100 | | | 21 1816 0100 | 298,50 | 192,00 |

Inkl. Spannmutter

NEU
im A17

ER-Hochgenauigkeits-Spannzangen

| Spannbereich mm | Bez.-Nr. | Standardausführung Bestell-Nr. 21 2250... | | Abgedichtete Ausführung Bestell-Nr. 21 2253... | |
|-----------------|----------|---|----------------|--|----------------|
| | | Katalogpreis € | Aktionspreis € | Katalogpreis € | Aktionspreis € |
| 6 | ...0600 | 48,90 | 42,00 | 102,20 | 87,50 |
| 8 | ...0800 | | | | |
| 10 | ...1000 | | | | |
| 12 | ...1200 | | | | |
| 14 | ...1400 | | | | |
| 16 | ...1600 | | | | |
| 20 | ...2000 | | | | |

Keilspannzangen 4546E mit zusätzlicher Auszugsicherung

| Ausführung | Spannbereich mm | Bestell-Nr. | Katalogpreis € | Aktionspreis € |
|-----------------------------------|-----------------|--------------|----------------|----------------|
| Standardausführung GERC32-W | 12 | 21 2362 1200 | 116,40 | 92,00 |
| | 16 | 21 2362 1600 | | |
| | 20 | 21 2362 2000 | | |
| Abgedichtete Ausführung GERC32-WD | 12 | 21 2363 1200 | 139,80 | 110,00 |
| | 16 | 21 2363 1600 | | |
| | 20 | 21 2363 2000 | | |

Spannbereiche: Nur für Nenndurchmesser und bis Schafttoleranzen h10

NEU
im A17

| Ausführung | Spannbereich mm | Drn. mm | Passend für Spannmuttern | Bestell-Nr. | Katalogpreis € | Aktionspreis € |
|--|-----------------|---------|--------------------------|--------------|----------------|----------------|
| Rollenschlüssel mit Griff | 2 – 20 | 53 | HDC32 | 21 2455 0400 | 94,00 | 75,00 |
| Drehmoment-Rollenschlüsselaufsatz 14 x 18 mm | | | | 21 2457 0400 | | |

NEU
im A17

Passender Drehmomentschlüssel

| Ausführung | Skalenbereich Nm / lbf ft | Skalenteilung Nm | Rechteckaufnahme mm | Länge mm | Bestell-Nr. | Katalogpreis € | Aktionspreis € |
|------------------------------------|---------------------------|------------------|---------------------|----------|--------------|----------------|----------------|
| Drehmomentschlüssel TORCOFIX TF-SE | 40-200 Nm/30-150 lbf ft | 1,0 | 14 x 18 | 475 | 54 1010 4020 | 279,00 | 198,00 |

Anzugsmomente der Spannmuttern HDC

| Ø mm | Anzugsmoment max. Nm |
|-------------|----------------------|
| 2,0 – 5,5 | 40 |
| 6,0 – 15,5 | 120 |
| 16,0 – 19,5 | 140 |
| 20,0 | 180 |

Bei Schlichtbearbeitungen empfehlen wir die Spannmutter mit 50 – 70% des maximalen Anzugsmomentes zu spannen, um, bedingt durch eine höhere Dämpfung, optimale Bearbeitungsergebnisse zu erzielen.



Adapterbacken für Maschinenschraubstöcke

NEU
im A17

- Kompatibel zu vielen am Markt vorhandenen Fabrikaten und Schraubstockmodellen
- Nachhaltig, da bestehende Grundkörper weiterverwendet werden können
- Schnelle Amortisation durch günstiges Aufsatzbackenportfolio
- Breitestes Backenportfolio für Roh- und Fertigteilspeicherung, welches auf dem Markt vorhanden ist
- Rüstzeitoptimierung, da bei Vielzahl an Aufsatzbacken Spannschrauben zum Wechseln der Vorsatzbacken nur gelockert werden müssen



Abweichungen von
Abbildung möglich



22 0880 0100



22 0880 0300



22 0880 0500



22 0880 0200



22 0880 0400



22 0880 0600

| Bezeichnung | Passend für Backenbreite mm | Passend zu Fabrikat | Bestell-Nr. | Aktionspreis € / Stück |
|-----------------------------|-----------------------------|--|--|------------------------|
| Kombi-Wendebacke, fest | 125 | Allmatic: NC8 125M/L Garant: HipoClamp125 / LC125 Kesel: NCA 125 | 22 0880 0100 | 235,00 |
| Kombi-Wendebacke, beweglich | | | 22 0880 0200 | |
| Kombi-Wendebacke, fest | | | Röhm: RKE 125 Atorn: MM-G 125 Imatec: 22 0588 0125 | |
| Kombi-Wendebacke, beweglich | | 22 0880 0400 | | |
| Kombi-Wendebacke, fest | | Roemheld Hilma: KNC 125 | | |
| Kombi-Wendebacke, beweglich | | | 22 0880 0600 | |

Auswahl an passenden
Vorsatzbacken (siehe S.).

Scannen Sie den QR-Code
für weiteres Zubehör:



Vorsatzbacken

NEU
im A17

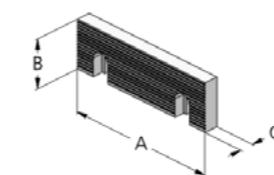

22 0270 1050

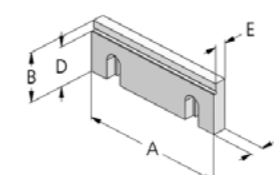

22 0270 1350

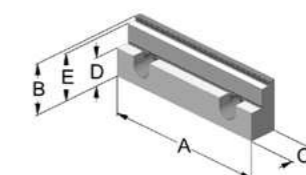

22 0270 1440

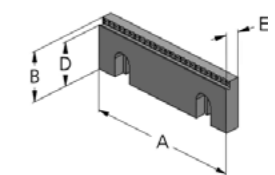

22 0270 1500

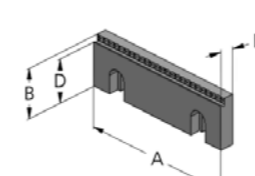

22 0270 1650

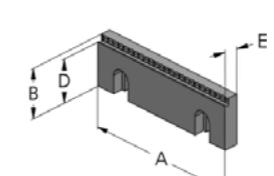

22 0270 1800

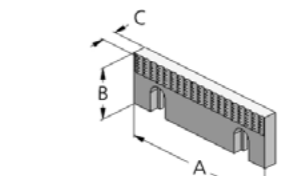

22 0270 2350

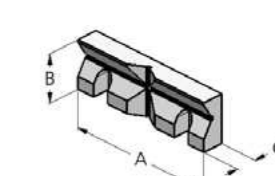

22 0270 2500

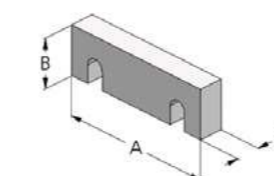

22 0270 2650

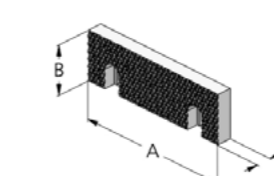

22 0270 2800

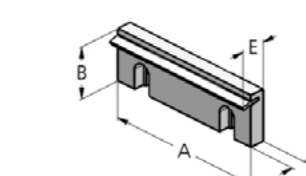

22 0270 2950

| Bezeichnung | Backenbreite mm | B mm | C mm | D mm | E mm | Bestell-Nr. | Katalogpreis € / Stück | Aktionspreis € / Stück | |
|--------------------------------------|-----------------|------|------|------|------|--------------|------------------------|------------------------|--------|
| Standardbacke, Oberfläche profiliert | 125 | 40 | 11,5 | - | - | 22 0270 1050 | 56,50 | 53,70 | |
| Stufenbacke | | | | 32 | 9,5 | 22 0270 1350 | 106,00 | 100,50 | |
| Stufenbacke, 18 mm und grip 3 mm | | | | 21,5 | 22 | 37,0 | 22 0270 1440 | 228,00 | 216,50 |
| Stufenbacke grip 3 mm | | | 11,5 | 37 | 9,0 | 22 0270 1500 | 128,00 | 121,50 | |
| Stufenbacke grip 5 mm | | | | 35 | | 22 0270 1650 | 128,00 | 121,50 | |
| Stufenbacke grip 8 mm | | | | 32 | | 22 0270 1800 | 128,00 | 121,50 | |
| Backe grip | | | - | - | - | - | 22 0270 2350 | 62,10 | 59,00 |
| Prismabacke | | | 17,5 | - | - | - | 22 0270 2500 | 147,00 | 139,65 |
| Backe weich | | | 20,0 | - | - | - | 22 0270 2650 | 52,10 | 49,50 |
| Backe gehauen | | | 12,5 | - | - | - | 22 0270 2800 | 67,60 | 64,25 |
| Federblatt-Niederzugbacke | | | 11,5 | - | - | 19,0 | 22 0270 2950 | 70,90 | 67,40 |



Werkstückunterlagen-Set

- Magnete mechanisch eingestaucht, anstatt eingeklebt
- Flexibles und rationelles Spannen
- Rostfreier Federstahl brüniert
- Höhengenaugigkeit ±0,01 mm
- Materialstärke 2,5 mm



| Höhen mm | Passend zu Systembacken mm | B mm | Bestell-Nr. | Katalogpreis € | Aktionspreis € |
|--------------------|----------------------------|------|--------------|----------------|----------------|
| 37, 35, 30, 25, 12 | H = 40 | 125 | 20 0220 2310 | 351,00 | 333,50 |



HSS-Kernbohrer Quick-IN

NEU
im A17

Stoß- und schlagunempfindlich – perfekt für Montagearbeiten



- HSS**
- Hohe Standzeit
 - Hochwertiger Schnellarbeitsstahl
 - Optimale Bohrerergebnisse in Stahl- und Metallbau
 - Perfekt für Montagearbeiten



- HSS TiN**
- TiN-Oberflächenbeschichtung (3 µm 1.550 HV)
 - Optimale Bohrerergebnisse in Stahl- und Edelstahl
 - Geringe Reibung durch beste Gleiteigenschaften
 - Erhöhte Hitzebeständigkeit für Trockenbohrungen

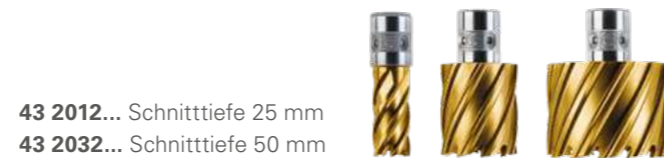

43 2010... Schnitttiefe 25 mm
43 2030... Schnitttiefe 50 mm

43 2012... Schnitttiefe 25 mm
43 2032... Schnitttiefe 50 mm

| Bohr-Ø mm | Schnitttiefe 25 mm | | Schnitttiefe 25 mm / TiN | | Schnitttiefe 50 mm | | Schnitttiefe 50 mm / TiN | | | | | |
|--------------|------------------------|------------------------|-----------------------------|------------------------|------------------------|------------------------|-----------------------------|------------------------|-------|------|--------|-------|
| | Katalog- preis € | Aktions- preis € | Katalog- preis € | Aktions- preis € | Katalog- preis € | Aktions- preis € | Katalog- preis € | Aktions- preis € | | | | |
| 12 | 0120 | 17,70 | 14,10 | 0120 | 31,90 | 25,40 | 0120 | 24,90 | 19,80 | 0120 | 40,80 | 32,50 |
| 13 | 0130 | 17,70 | 14,10 | 0130 | 31,90 | 25,40 | 0130 | 24,90 | 19,80 | 0130 | 40,80 | 32,50 |
| 14 | 0140 | 17,70 | 14,10 | 0140 | 31,90 | 25,40 | 0140 | 24,90 | 19,80 | 0140 | 40,80 | 32,50 |
| 15 | 0150 | 17,70 | 14,10 | 0150 | 31,90 | 25,40 | 0150 | 24,90 | 19,80 | 0150 | 40,80 | 32,50 |
| 16 | 0160 | 17,70 | 14,10 | 0160 | 31,90 | 25,40 | 0160 | 24,90 | 19,80 | 0160 | 40,80 | 32,50 |
| 17 | 0170 | 19,30 | 15,40 | 0170 | 34,90 | 27,80 | 0170 | 27,00 | 21,50 | 0170 | 43,60 | 34,70 |
| 18 | 0180 | 19,30 | 15,40 | 0180 | 34,90 | 27,80 | 0180 | 27,00 | 21,50 | 0180 | 43,60 | 34,70 |
| 19 | 0190 | 19,30 | 15,40 | 0190 | 34,90 | 27,80 | 0190 | 27,00 | 21,50 | 0190 | 43,60 | 34,70 |
| 20 | 0200 | 22,50 | 17,90 | 0200 | 39,20 | 31,20 | 0200 | 31,60 | 25,20 | 0200 | 49,50 | 39,50 |
| 21 | 0210 | 22,50 | 17,90 | 0210 | 39,20 | 31,20 | 0210 | 31,60 | 25,20 | 0210 | 49,50 | 39,50 |
| 22 | 0220 | 22,50 | 17,90 | 0220 | 39,20 | 31,20 | 0220 | 31,60 | 25,20 | 0220 | 49,50 | 39,50 |
| 23 | 0230 | 25,70 | 20,50 | 0230 | 48,00 | 38,30 | 0230 | 31,60 | 25,20 | 0230 | 58,20 | 46,40 |
| 24 | 0240 | 25,70 | 20,50 | 0240 | 48,00 | 38,30 | 0240 | 33,90 | 27,00 | 0240 | 58,20 | 46,40 |
| 25 | 0250 | 25,70 | 20,50 | 0250 | 48,00 | 38,30 | 0250 | 38,30 | 30,50 | 0250 | 58,20 | 46,40 |
| 26 | 0260 | 30,10 | 24,00 | 0260 | 52,40 | 41,80 | 0260 | 38,30 | 30,50 | 0260 | 65,40 | 52,10 |
| 27 | 0270 | 30,10 | 24,00 | 0270 | 52,40 | 41,80 | 0270 | 38,30 | 30,50 | 0270 | 65,40 | 52,10 |
| 28 | 0280 | 32,10 | 25,60 | 0280 | 56,70 | 45,20 | 0280 | 45,30 | 36,10 | 0280 | 71,20 | 56,80 |
| 29 | 0290 | 32,10 | 25,60 | 0290 | 56,70 | 45,20 | 0290 | 45,30 | 36,10 | 0290 | 71,20 | 56,80 |
| 30 | 0300 | 34,30 | 27,30 | 0300 | 62,50 | 49,80 | 0300 | 45,30 | 36,10 | 0300 | 78,50 | 62,60 |
| 31 | 0310 | 34,30 | 27,30 | 0310 | 62,50 | 49,80 | 0310 | 50,80 | 40,50 | 0310 | 78,50 | 62,60 |
| 32 | 0320 | 39,70 | 31,60 | 0320 | 71,20 | 56,80 | 0320 | 50,80 | 40,50 | 0320 | 88,70 | 70,70 |
| 33 | 0330 | 39,70 | 31,60 | - | - | - | 0330 | 56,50 | 45,00 | 0330 | 88,70 | 70,70 |
| 34 | 0340 | 45,10 | 35,90 | 0340 | 78,50 | 62,60 | 0340 | 56,50 | 45,00 | 0340 | 98,80 | 78,80 |
| 35 | 0350 | 45,10 | 35,90 | - | - | - | 0350 | 56,50 | 45,00 | 0350 | 98,80 | 78,80 |
| 36 | 0360 | 45,10 | 35,90 | - | - | - | 0360 | 64,40 | 51,30 | 0360 | 98,80 | 78,80 |
| 37 | 0370 | 52,60 | 41,90 | 0370 | 88,70 | 70,70 | 0370 | 64,40 | 51,30 | 0370 | 110,40 | 88,00 |
| 38 | 0380 | 52,60 | 41,90 | - | - | - | 0380 | 64,40 | 51,30 | 0380 | 110,40 | 88,00 |
| 39 | 0390 | 52,60 | 41,90 | - | - | - | 0390 | 73,40 | 58,50 | 0390 | 110,40 | 88,00 |
| 40 | 0400 | 59,00 | 47,00 | - | - | - | 0400 | 73,40 | 58,50 | 0400 | 123,40 | 98,40 |

Weitere Größen bis 50 mm Bohrdurchmesser, in 1 mm Schritten, erhältlich!

Kernbohrer-Satz Quick-IN

| Inhalt | Umfang | Schnitttiefe | Bestell-Nr. | Katalogpreis € | Aktionspreis € |
|---|-------------------------|--------------|--------------|----------------|----------------|
| 6 Kernbohrer (je 1x Ø-12, 14, 16, 18, 20, 22 mm), 2 Zentrierstifte (100 mm) | 8-teilig, Kunststoffbox | 50 mm | 43 2030 5000 | 160,90 | 123,00 |



HSS-Kernbohrer 3/4"-WELDON

NEU
im A17

Bohrt mehrschichtig gestapelte Stahllagen in einem Zug – ohne Kernentfernung



- HSS**
- Für weiche bis mittelharte Metalle, wie Baustahl, Aluminium
 - Hitzebeständigkeit bis 600°
 - Festigkeit 64 HRC
 - Schneidenhärte 800 HV



- HSS TiN**
- Perfekt für Stahl und Edelstahl
 - Hitzebeständigkeit bis 650°
 - Festigkeit 64 HRC
 - Schneidenhärte 800 HV

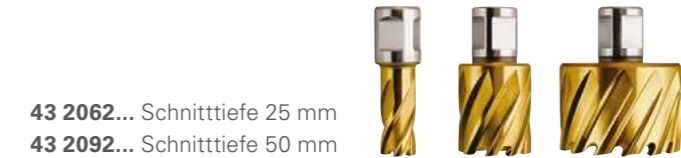
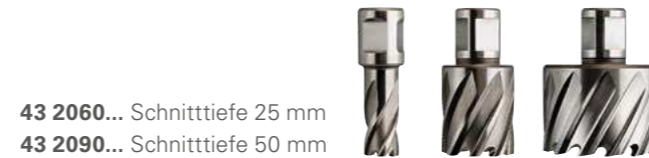

43 2060... Schnitttiefe 25 mm
43 2090... Schnitttiefe 50 mm

43 2062... Schnitttiefe 25 mm
43 2092... Schnitttiefe 50 mm

| Bohr-Ø mm | Schnitttiefe 25 mm | | Schnitttiefe 25 mm / TiN | | Schnitttiefe 50 mm | | Schnitttiefe 50 mm / TiN | | | | | |
|--------------|------------------------|------------------------|-----------------------------|------------------------|------------------------|------------------------|-----------------------------|------------------------|-------|------|--------|-------|
| | Katalog- preis € | Aktions- preis € | Katalog- preis € | Aktions- preis € | Katalog- preis € | Aktions- preis € | Katalog- preis € | Aktions- preis € | | | | |
| 12 | 0120 | 16,90 | 13,40 | 0120 | 31,90 | 25,40 | 0120 | 23,80 | 18,90 | 0120 | 40,80 | 32,50 |
| 13 | 0130 | 16,90 | 13,40 | 0130 | 31,90 | 25,40 | 0130 | 23,80 | 18,90 | 0130 | 40,80 | 32,50 |
| 14 | 0140 | 16,90 | 13,40 | 0140 | 31,90 | 25,40 | 0140 | 23,80 | 18,90 | 0140 | 40,80 | 32,50 |
| 15 | 0150 | 16,90 | 13,40 | 0150 | 31,90 | 25,40 | 0150 | 23,80 | 18,90 | 0150 | 40,80 | 32,50 |
| 16 | 0160 | 16,90 | 13,40 | 0160 | 31,90 | 25,40 | 0160 | 23,80 | 18,90 | 0160 | 40,80 | 32,50 |
| 17 | 0170 | 18,50 | 14,70 | 0170 | 34,90 | 27,80 | 0170 | 25,90 | 20,60 | 0170 | 43,60 | 34,70 |
| 18 | 0180 | 18,50 | 14,70 | 0180 | 34,90 | 27,80 | 0180 | 25,90 | 20,60 | 0180 | 43,60 | 34,70 |
| 19 | 0190 | 18,50 | 14,70 | 0190 | 34,90 | 27,80 | 0190 | 25,90 | 20,60 | 0190 | 43,60 | 34,70 |
| 20 | 0200 | 21,60 | 17,20 | 0200 | 39,20 | 31,20 | 0200 | 30,20 | 24,00 | 0200 | 49,50 | 39,50 |
| 21 | 0210 | 21,60 | 17,20 | 0210 | 39,20 | 31,20 | 0210 | 30,20 | 24,00 | 0210 | 49,50 | 39,50 |
| 22 | 0220 | 21,60 | 17,20 | 0220 | 39,20 | 31,20 | 0220 | 30,20 | 24,00 | 0220 | 49,50 | 39,50 |
| 23 | 0230 | 24,60 | 19,60 | 0230 | 48,00 | 38,30 | 0230 | 30,20 | 24,00 | 0230 | 58,20 | 46,40 |
| 24 | 0240 | 24,60 | 19,60 | 0240 | 48,00 | 38,30 | 0240 | 32,40 | 25,80 | 0240 | 58,20 | 46,40 |
| 25 | 0250 | 24,60 | 19,60 | 0250 | 48,00 | 38,30 | 0250 | 36,70 | 29,20 | 0250 | 58,20 | 46,40 |
| 26 | 0260 | 28,70 | 22,90 | 0260 | 52,40 | 41,80 | 0260 | 36,70 | 29,20 | 0260 | 65,40 | 52,10 |
| 27 | 0270 | 28,70 | 22,90 | 0270 | 52,40 | 41,80 | 0270 | 36,70 | 29,20 | 0270 | 65,40 | 52,10 |
| 28 | 0280 | 30,70 | 24,40 | 0280 | 56,70 | 45,20 | 0280 | 43,30 | 34,50 | 0280 | 71,20 | 56,80 |
| 29 | 0290 | 30,70 | 24,40 | 0290 | 56,70 | 45,20 | 0290 | 43,30 | 34,50 | 0290 | 71,20 | 56,80 |
| 30 | 0300 | 32,90 | 26,20 | 0300 | 62,50 | 49,80 | 0300 | 43,30 | 34,50 | 0300 | 78,50 | 62,60 |
| 31 | 0310 | 32,90 | 26,20 | 0310 | 62,50 | 49,80 | 0310 | 48,60 | 38,70 | 0310 | 78,50 | 62,60 |
| 32 | 0320 | 38,00 | 30,30 | 0320 | 71,20 | 56,80 | 0320 | 48,60 | 38,70 | 0320 | 88,70 | 70,70 |
| 33 | 0330 | 38,00 | 30,30 | 0330 | 71,20 | 56,80 | 0330 | 54,10 | 43,10 | 0330 | 88,70 | 70,70 |
| 34 | 0340 | 43,10 | 34,30 | 0340 | 78,50 | 62,60 | 0340 | 54,10 | 43,10 | 0340 | 98,80 | 78,80 |
| 35 | 0350 | 43,10 | 34,30 | 0350 | 78,50 | 62,60 | 0350 | 54,10 | 43,10 | 0350 | 98,80 | 78,80 |
| 36 | 0360 | 43,10 | 34,30 | 0360 | 78,50 | 62,60 | 0360 | 61,60 | 49,10 | 0360 | 98,80 | 78,80 |
| 37 | 0370 | 50,30 | 40,10 | 0370 | 88,70 | 70,70 | 0370 | 61,60 | 49,10 | 0370 | 110,40 | 88,00 |
| 38 | 0380 | 50,30 | 40,10 | 0380 | 88,70 | 70,70 | 0380 | 61,60 | 49,10 | 0380 | 110,40 | 88,00 |
| 39 | 0390 | 50,30 | 40,10 | 0390 | 88,70 | 70,70 | 0390 | 70,30 | 56,00 | 0390 | 110,40 | 88,00 |
| 40 | 0400 | 56,50 | 45,00 | 0400 | 98,80 | 78,80 | 0400 | 70,30 | 56,00 | 0400 | 123,40 | 98,40 |

Weitere Größen bis 60 mm Bohrdurchmesser, in 1 mm Schritten, erhältlich!

Kernbohrer-Sätze 3/4"-WELDON

| Inhalt | Umfang | Schnitttiefe | Bestell-Nr. | Katalogpreis € | Aktionspreis € |
|---|-------------------------|--------------|--------------|----------------|----------------|
| 6 Kernbohrer (je 1x Ø-12, 14, 16, 18, 20, 22 mm), 1 Auswerfstift (80 mm) | 7-teilig, Kunststoffbox | 25 mm | 43 2060 5000 | 123,00 | 94,00 |
| 6 Kernbohrer (je 1x Ø-12, 14, 16, 18, 20, 22 mm), 1 Auswerfstift (100 mm) | 7-teilig, Kunststoffbox | 50 mm | 43 2090 5000 | 154,00 | 118,00 |



**Fächerschleifscheibe für Stahl und Edelstahl**

SMT 324 Extra

Für die universelle Kanten- und Flächenbearbeitung

- Zirkonkorund
- Glasgewebeteller
- Für Kanten- und Flächenbearbeitung auf Stahl und Edelstahl
- Für die Entfernung von Schweißnähten und Graten

**Solange Vorrat reicht!**

| Scheiben-Ø mm | Bohrungs-Ø mm | Körnung | Drehzahl max. min ¹ | Tellerform | 📦 | Bestell-Nr. | Katalogpreis € | Aktionspreis € / Stück | | |
|------------------|------------------|---------|-----------------------------------|------------|----|--------------|-------------------|------------------------|-------------|-------------|
| | | | | | | | | 1 Stück | 10 Stück | 100 Stück |
| 125 | 22, 23 | 40 | 12.200 | Gewölbt | 10 | 45 2320 1254 | 3,60 | 1,65 | 1,45 | 1,20 |
| | | 60 | | | | 45 2320 1256 | | | | |

**Trennscheiben für Stahl und Edelstahl**

Vulcan-Trennscheiben

100 Stück im praktischen Eimer

- Zum Trennen von Stahl, Edelstahl und hochlegierten Stählen
- Längere Standzeit und höherer Materialabtrag
- Hohe Stabilität für gerade Schnitte

**Solange Vorrat reicht!**

| Abmessung mm | Drehzahl max. min ¹ | Form | 📦 | Bestell-Nr. | Katalogpreis € / VE | Aktionspreis € / VE |
|-------------------|-----------------------------------|--------|-----|--------------|---------------------|---------------------|
| 125 x 1,0 x 22,23 | 12.250 | Gerade | 100 | 40 0450 0410 | 96,00 | 59,00 |

**Trennscheiben für Stahl und Edelstahl**

EHT 125-1,0 START STEELOX

Zuverlässige Qualität für Handwerks- und Montagetätigkeiten.

- Universell auf Stahl und Edelstahl (INOX) einsetzbar
- Schneller Arbeitsfortschritt durch gute Trennleistung
- Hohe Wirtschaftlichkeit durch gute Standzeit
- Dünne und gratarme Trennschnitte
- Komfortabel und sicher
- Schnelle Trennschnitte
- Ideal für Akku-Winkelschleifer geeignet

**Solange Vorrat reicht!**

| Abmessung mm | Drehzahl max. min ¹ | Form | 📦 | Bestell-Nr. | Katalogpreis € / VE | Aktionspreis € / VE |
|-------------------|-----------------------------------|--------|-----|--------------|---------------------|---------------------|
| 125 x 1,0 x 22,23 | 12.250 | Gerade | 100 | 40 0450 0700 | 160,00 | 69,00 |

**RHODIUS****Trennscheiben aus Aluminiumoxid**

XT 70

Besonders leichter und schneller Schnitt

- **Mit Normbohrung 22,23 mm**
- Geringe Gratbildung
- Geringer Funkenflug
- Schnittgeschwindigkeit 80 m/s

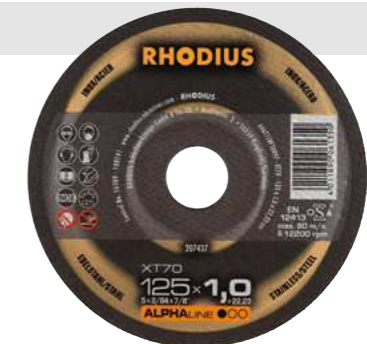
**NEU**
im A17

| Scheiben-Ø mm | Stärke mm | Form | Drehzahl max. min ¹ | 📦 | Bestell-Nr. | Katalogpreis € | Aktionspreis € / Stück | |
|------------------|--------------|--------|-----------------------------------|-----|--------------|-------------------|------------------------|-------------|
| | | | | | | | 1 Stück | 100 Stück |
| 115 | 1,0 | gerade | 13.300 | 100 | 45 1407 0050 | 1,30 | 0,70 | 0,60 |
| | 1,5 | | | | | | | |
| 125 | 1,0 | gerade | 12.250 | 100 | 45 1407 0250 | 1,30 | 0,70 | 0,60 |
| | 1,5 | | | | | | | |

Auch für Akku- und antriebsschwache Maschinen geeignet.



RHODIUS

Trennscheiben aus Siliziumkarbid (SiC) und Korund

XT 24

Spezielle Füllstoffe verhindern ein Zusetzen der Scheibe

- Mit Normbohrung 22,23 mm
- Geringe Gratbildung, hervorragende Laufruhe
- Langlebig, stabiler Einsatz
- Schnittgeschwindigkeit 80 m/s

N
AluNEU
im A17

| Scheiben-Ø mm | Stärke mm | Form | Drehzahl max. min ⁻¹ | 📦 | Bestell-Nr. | Katalogpreis € | Aktionspreis € / Stück | |
|------------------|--------------|--------|------------------------------------|----|--------------|-------------------|------------------------|----------|
| | | | | | | | 1 Stück | 50 Stück |
| 115 | 1,0 | gerade | 13.300 | 50 | 45 1432 1151 | 2,50 | 1,60 | 1,50 |
| | 1,5 | | | | 45 1432 1152 | 2,70 | 1,80 | 1,60 |
| 125 | 1,0 | gerade | 12.250 | 50 | 45 1432 1251 | 2,60 | 1,80 | 1,60 |
| | 1,5 | | | | 45 1432 1252 | 2,80 | 1,90 | 1,70 |

Auch für Akku- und antriebsschwache Maschinen geeignet.



RHODIUS

Schrupp- und Trennscheiben aus Siliziumkarbid (SiC) und Korund

XTK69 Multi Cross

Trennen und Schleifen in nur einem Arbeitsgang

- Mit Normbohrung 22,23 mm
- Aggressiver Schnitt
- Sicher durch drei vollflächige Gewebelagen
- Geeignet für eine Vielzahl von Materialien
- Schnittgeschwindigkeit 80 m/s



Uni

NEU
im A17

| Scheiben-Ø mm | Stärke mm | Form | Drehzahl max. min ⁻¹ | 📦 | Bestell-Nr. | Katalogpreis € | Aktionspreis € / Stück | |
|------------------|--------------|----------|------------------------------------|----|--------------|-------------------|------------------------|----------|
| | | | | | | | 1 Stück | 25 Stück |
| 115 | 1,9 | gekröpft | 13.300 | 25 | 45 1300 0115 | 2,60 | 1,70 | 1,50 |
| | | | 12.250 | | | | 45 1300 0125 | 2,70 |

Auch für Akku- und antriebsschwache Maschinen geeignet. Bedingt geeignet für hartgebrannte Fliesen und Klinker.



VSM

Schleifbänder und Fiberscheiben aus Keramik Korn

ACTIROX Fiberscheiben AF

Sind ideal zum Anfassen und Ausschleifen von Fehlstellen mit hochtourigen Winkelschleifern.

Mit Normbohrung 22,23 mm.

AF799: Besonders geeignet für Stahl und Alu

AF890: Speziell für Superlegierungen und Edelstahl

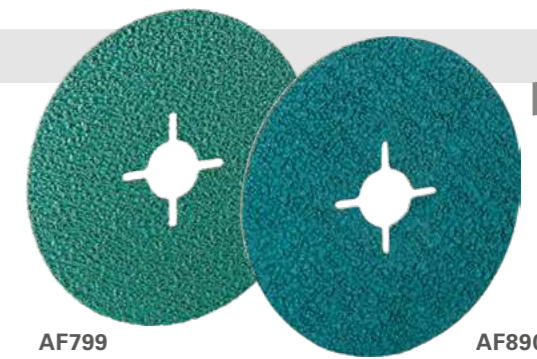

Uni

NEU
im A17

| Scheiben-Ø mm | Körnung | 📦 | AF799 | | | AF890 | | |
|------------------|---------|----|--------------|----------------|----------------|--------------|----------------|----------------|
| | | | Bestell-Nr. | Katalogpreis € | Aktionspreis € | Bestell-Nr. | Katalogpreis € | Aktionspreis € |
| 125 | 36+ | 50 | 45 2378 0100 | 2,70 | 1,60 | 45 2379 0100 | 3,00 | 1,80 |
| | 60+ | | 45 2378 0200 | 2,60 | 1,60 | 45 2379 0200 | 2,90 | 1,80 |
| | 80+ | | 45 2378 0300 | 2,50 | 1,50 | 45 2379 0300 | 2,80 | 1,70 |

Anfassen

Reinigen

Schweißnaht vorbereiten



ACTIROX Schleifkorn in Bestform

- **Höchstleistung bei Superlegierungen, Edelstählen und unlegierten Stählen**
- Kontinuierlich scharfe Schneidkanten
- Mehr als doppelter Abtrag im Vergleich zu herkömmlichen Keramikschleifmitteln
- Kühler Schliff verringert deutlich den Materialausschuss und die zusätzliche Nacharbeit

ACTIROX Schleifbänder AK890Y überzeugen bei stationären Anwendungen wie dem Entfernen von Schweißnähten und Graten am Backstand.



| Bandbreite mm | Körnung | Bandlänge mm | 📦 | Bestell-Nr. | Katalogpreis € | Aktionspreis € |
|------------------|---------|-----------------|----|--------------|-------------------|-------------------|
| 50 | 36+ | 2.000 | 10 | 45 2850 0036 | 19,70 | 11,80 |
| 75 | | | | 45 2855 0036 | 28,60 | 17,10 |
| 150 | | | | 45 2860 0036 | 56,00 | 33,60 |

Entgraten

Abschleifen von Angüssen

Schweißnähte einebnen





Schleifscheiben aus VICTOGRAIN

CC-GRIND ROBUST

Leistungsstarke und ergonomische Alternative zur Schrapp-, Fächer- und Fiberscheibe

- Mit Normbohrung 22,23 mm
- Übertreffende Standzeit
- Robuster und sicherer Einsatz durch glasfaserverstärkten Kunststofftragteller



NEU
im A17

| Scheiben-Ø mm | Drehzahl max. min ⁻¹ | Form | 📦 | Bestell-Nr. | Katalogpreis € | Aktionspreis € / Stück | |
|------------------|------------------------------------|----------|----|--------------|-------------------|------------------------|----------|
| | | | | | | 1 Stück | 10 Stück |
| 115 | 13.300 | Gekröpft | 10 | 45 1260 0115 | 6,90 | 3,80 | 3,60 |
| 125 | 12.200 | | | 45 1260 0125 | 6,60 | 4,20 | 4,00 |



Schleifscheiben aus VICTOGRAIN

CC-GRIND VIEW

Punktgenaues Arbeiten und Überwachen des Arbeitsprozesses durch Sichtfenster

- Mit Normbohrung 22,23 mm
- Robuster und sicherer Einsatz durch glasfaserverstärkten Kunststofftragteller



NEU
im A17

| Scheiben-Ø mm | Drehzahl max. min ⁻¹ | Form | 📦 | Bestell-Nr. | Katalogpreis € | Aktionspreis € / Stück | |
|------------------|------------------------------------|----------|----|--------------|-------------------|------------------------|----------|
| | | | | | | 1 Stück | 10 Stück |
| 125 | 12.200 | Gekröpft | 10 | 45 1270 0125 | 7,30 | 4,70 | 4,50 |



Schrappscheiben aus Aluminiumoxid

SPEEDOFLEX

Zur Bearbeitung von Stahl und Edelstahl

- Mit Normbohrung 22,23 mm
- Eisen-, schwefel- und chlorfrei, somit keine Verschmutzung des Werkstücks
- Hohe Schnittkraft und ausgezeichnete Leistung
- Schnittgeschwindigkeit 80 m/s



NEU
im A17

| Scheiben-Ø mm | Stärke mm | Drehzahl max. min ⁻¹ | Form | 📦 | Bestell-Nr. | Katalogpreis € | Aktionspreis € / Stück | |
|------------------|--------------|------------------------------------|----------|----|--------------|-------------------|------------------------|----------|
| | | | | | | | 1 Stück | 10 Stück |
| 115 | 6,4 | 12.200 | Gekröpft | 10 | 45 1210 1156 | 3,50 | 2,40 | 2,20 |
| 125 | | | | | 45 1210 1256 | 3,90 | 2,70 | 2,40 |



Schrappscheiben aus Keramik / Aluminium-Mischung

QUANTUM 3

- Selbstschärfende Keramikkorntechnologie für hohe Abtragsleistung und geringere Schleifzeit
- Komfortablere Anwendung mit geringerer Ermüdung der Hand durch weniger Vibrationen beim Schrappen
- Schnittgeschwindigkeit 80 m/s



NEU
im A17

| Scheiben-Ø mm | Stärke mm | Drehzahl max. min ⁻¹ | Form | 📦 | Bestell-Nr. | Katalogpreis € | Aktionspreis € / Stück | |
|------------------|--------------|------------------------------------|----------|----|--------------|-------------------|------------------------|----------|
| | | | | | | | 1 Stück | 10 Stück |
| 115 | 7 | 12.250 | Gekröpft | 10 | 45 1220 0115 | 7,30 | 4,70 | 4,50 |
| 125 | | | | | 45 1220 0125 | 7,60 | 4,90 | 4,70 |



Radialschleifbürsten mit Schaft

SUNBURST für Geradschleifer

Für leichtes Entgraten, Säubern sowie Fein- und Polierbearbeitungen. Ideal für schwer erreichbare Stellen.

- Dünne, flexible Borsten ermöglichen ein schnelles und konstantes Finish
- Entfernen dünner Oberflächenschichten mit minimaler Entwicklung von Staub und Hitze



| Stärke mm | Schaft-Ø mm | Gesamt- länge mm | Körnung | Härtegrad | Drehzahl max. min ⁻¹ | 📦 | Ø 51 mm | | | Ø 76 mm | | |
|--------------|----------------|------------------------|---------|-----------|---------------------------------------|---|--------------|---------------------|---------------------|--------------|---------------------|---------------------|
| | | | | | | | Bestell-Nr. | Katalog- preis € | Aktions- preis € | Bestell-Nr. | Katalog- preis € | Aktions- preis € |
| 6,4 | 6 | 40 | K80 | Grob | 10.000 | 5 | 44 1310 0080 | 27,10 | 19,30 | 44 1320 0080 | 29,80 | 21,20 |
| | | | K120 | Medium | | | 44 1310 0120 | | | 44 1320 0120 | | |
| | | | K220 | Standard | | | 44 1310 0220 | | | 44 1320 0220 | | |

Scheiben für Radialschleifbürsten mit Schaft

SUNBURST für Schaftmontage

Die Bürstenlebensdauer wird durch Ausüben von leichtem Druck auf die Borstenspitzen maximiert.

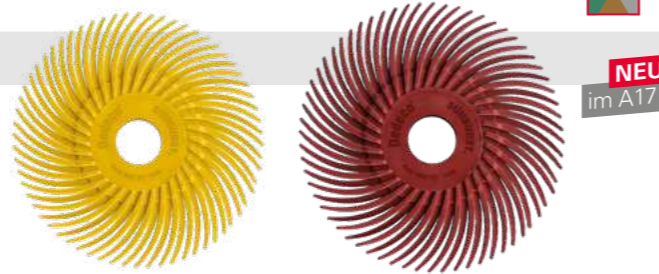

| Stärke mm | Bohrungs-Ø mm | Körnung | Härtegrad | Drehzahl max. min ⁻¹ | 📦 | Ø 51 mm | | | Ø 76 mm | | |
|--------------|------------------|---------|-----------|---------------------------------------|---|--------------|---------------------|---------------------|--------------|---------------------|---------------------|
| | | | | | | Bestell-Nr. | Katalog- preis € | Aktions- preis € | Bestell-Nr. | Katalog- preis € | Aktions- preis € |
| 1,1 | 9,53 | K80 | Grob | 20.000 | 5 | 44 1323 0080 | 4,50 | 3,40 | 44 1325 0080 | 5,40 | 4,10 |
| | | K120 | Medium | | | 44 1323 0120 | | | 44 1325 0120 | | |
| | | K220 | Standard | | | 44 1323 0220 | | | 44 1325 0220 | | |

Aufnahmeschaft für Radialschleifbürsten

SUNBURST für Radialschleifbürstenscheiben

PREMIUM-Schaft für Durchmesser 51 – 76 mm



| Bohrungs-Ø mm | Schaft-Ø mm | Länge mm | Passend für Scheiben-Ø mm | Bestell-Nr. | Katalog- preis € | Aktions- preis € |
|------------------|----------------|-------------|------------------------------|--------------|---------------------|---------------------|
| 9,53 | 6 | 30 | 51 – 76 | 44 1330 0100 | 17,20 | 12,30 |



Radialschleifbürsten mit Flansch/Adapter

SUNBURST für Schleifböcke

Durch den integrierten Flansch/Adapter sind sie sofort an Schleifböcken einsetzbar. Arbeitsgeschwindigkeit von ca. 800 – 4.000 RPM für ein perfektes Finish.



| Scheiben-Ø mm | Bohrungs-Ø mm | Flansch-Ø mm | Körnung | Härtegrad | Drehzahl max. min ⁻¹ | 📦 | Bestell-Nr. | Katalogpreis € | Aktionspreis € |
|------------------|------------------|-----------------|---------|------------|------------------------------------|---|--------------|-------------------|-------------------|
| 152 | 12,7 | 25,4 | K36 | Ultra Grob | 6.000 | 5 | 44 1340 0036 | 82,00 | 58,00 |
| | | | K80 | Grob | | | 44 1340 0080 | | |
| | | | K120 | Medium | | | 44 1340 0120 | | |
| | | | K220 | Standard | | | 44 1340 0220 | | |
| | | | K400 | Fein | | | 44 1340 0400 | | |

Für alle Bürsten gilt: **Geringere Drehzahlen** ermöglichen **weicheren Ansatz, größere Flexibilität** und **feinere Ergebnisse**. **Höhere Drehzahlen** erlauben einen **aggressiveren Materialabtrag**.

Schleifbürsten mit Gewindefaufnahme

SUNBURST für Winkelschleifer

Für Fein- und Polierbearbeitungen sowie zum Entfernen von Lack, Farbe und Rost.

Die elastischen Bürsten passen sich optimal der Form des Werkstücks an und gewährleisten einen konstant hochwertigen Schliff.

Einsatzempfehlung

- ULTRA GROB und EXTRA GROB zum Entfernen von Rost und Farbe
- MEDIUM für sanftes Säubern und Feinschliff



| Scheiben-Ø mm | Besatzlänge mm | Gewinde- aufnahme | Körnung | Härtegrad | Drehzahl max. min ⁻¹ | 📦 | Bestell-Nr. | Katalogpreis € | Aktionspreis € |
|------------------|-------------------|----------------------|---------|------------|------------------------------------|---|--------------|-------------------|-------------------|
| 115 | 39 | M14 | K36 | Ultra Grob | 12.000 | 5 | 44 1360 0036 | 34,50 | 23,90 |
| | | | K50 | Extra Grob | | | 44 1360 0050 | | |
| | | | K80 | Grob | | | 44 1360 0080 | | 24,60 |
| | | | K120 | Medium | | | 44 1360 0120 | | |





Drehmoment-Schraubendreher Sets mit Schlüsselgriff easyTorque Key TORX-PLUS®

NEU
im A17

19- oder 23-teiliges Set im Werkbankständer mit Wechselklingen

Kontrollierter Schraubenanzug ohne Materialbeschädigung und Nacharbeit an schwer zugänglichen Stellen? Kein Problem mit dem easyTorque Key Schlüsselgriff Set, welches prozesssichere Verschraubungen ermöglicht. Dank eines hör- und fühlbaren Klicksignals beim Erreichen des eingestellten Drehmomentwerts bleibt das Werkstück unbeschädigt. Die handlichen Schlüsselgriffe ermöglichen eine optimale Kraftübertragung.

Hergestellt in Anlehnung an die Norm EN ISO 6789 erfüllt das Drehmomentwerkzeug eine Auslösegenauigkeit von +/- 10%.

Inhalt 19-teiliges Set:

- Drehmoment-Schraubendreher mit Schlüsselgriff easyTorque Key fest voreingestellte Drehmomentbegrenzung je 1 Stück 0,6 Nm, 0,9 Nm, 1,1 Nm, 1,5 Nm, 2,2 Nm, 3,0 Nm
- Wechselklingen TORX® für easyTorque Key je 1 Stück T6 x 110 mm, T7 x 110 mm, T8 x 110 mm, T9 x 110 mm, T10 x 110 mm, T15 x 110 mm
- Wechselklingen TORX-PLUS® für easyTorque Key je 1 Stück 6IP x 110 mm, 7IP x 110 mm, 8IP x 110 mm, 9IP x 110 mm, 10IP x 110 mm, 15IP x 110 mm,
- 1 Stück Werkbankständer



54 0810 0190

Inhalt 23-teiliges Set:

- Drehmoment-Schraubendreher mit Schlüsselgriff easyTorque Key fest voreingestellte Drehmomentbegrenzung je 1 Stück 0,6 Nm, 0,9 Nm, 1,1 Nm, 1,5 Nm, 2,2 Nm, 3,0 Nm, 3,8 Nm, 5,0 Nm
- Wechselklingen TORX® für easyTorque Key je 1 Stück T6 x 110 mm, T7 x 110 mm, T8 x 110 mm, T9 x 110 mm, T10 x 110 mm, T15 x 110 mm, T20 x 110 mm
- Wechselklingen TORX-PLUS® für easyTorque Key je 1 Stück 6IP x 110 mm, 7IP x 110 mm, 8IP x 110 mm, 9IP x 110 mm, 10IP x 110 mm, 15IP x 110 mm, 20IP x 110 mm
- 1 Stück Werkbankständer



54 0810 0230

| Inhalt | Set | Bestell-Nr. | Katalogpreis € | Aktionspreis € |
|---|---------|--------------|----------------|----------------|
| Schraubendreher: 0,6 – 3,0 Nm (6 St.) Wechselklingen: T6 – T15 (6 St.) Wechselklingen: IP6 – IP15 (6 St.) Werkbankständer | 19-tlg. | 54 0810 0190 | 388,80 | 260,00 |
| Schraubendreher: 0,6 – 5,0 Nm (8 St.) Wechselklingen: T6 – T20 (7 St.) Wechselklingen: IP6 – IP20 (7 St.) Werkbankständer | 23-tlg. | 54 0810 0230 | 498,80 | 333,00 |



Drehmoment-Schraubendreher mit Schlüsselgriff easyTorque Key TORX-PLUS®

NEU
im A17

Mit fest voreingestellter Drehmomentbegrenzung

Highlights

- Erleichtert das Arbeiten in beengten Bauräumen dank Schlüsselgriff mit Schnelldrehzone
- Hör- und fühlbares Auslösesignal schützt vor Materialbeschädigung und Nacharbeit
- Kompatibel mit dem Wiha Drehmoment-Wechselklingensortiment
- Schnelles Zwirbeln dank Schnelldrehzone

Hergestellt in Anlehnung an die Norm EN ISO 6789 erfüllt das Drehmomentwerkzeug eine Auslösegenauigkeit von +/- 10%.



Lieferung ohne Wechselklinge.

| Drehmomentbegrenzung Nm | Abmessung L x B x H mm | Bestell-Nr. | Katalogpreis € | Aktionspreis € |
|-------------------------|------------------------|--------------|----------------|----------------|
| 0,5 | 73 x 51 x 21 | 54 0811 0050 | 36,50 | 24,00 |
| 0,6 | | 54 0811 0060 | | |
| 0,9 | | 54 0811 0090 | | |
| 1,1 | | 54 0811 0110 | | |
| 1,2 | | 54 0811 0120 | | |
| 1,4 | | 54 0811 0140 | | |
| 1,5 | | 54 0811 0150 | | |
| 2,0 | | 54 0811 0200 | | |
| 2,2 | | 54 0811 0220 | | |
| 3,0 | | 54 0811 0300 | | |
| 3,5 | | 54 0811 0350 | | |
| 3,8 | | 54 0811 0380 | | |
| 4,5 | | 54 0811 0450 | | |
| 5,0 | 54 0811 0500 | | | |



Wechselklinge TORX®

NEU
im A17

Für easyTorque Keys T6 – T25

Zum kontrollierten Verschrauben bei vorgegebenem Drehmoment in Kombination mit einem Wiha easyTorque Key Drehmoment-Werkzeug. Die langen Wechselklingen ermöglichen auch dank des schlanken Klingendurchmessers das Erreichen von schwer zugänglichen Schrauben. Hergestellt aus hochwertigem Chrom-Vanadium-Molybdän Stahl, stehen die Klingen für Langlebigkeit und Robustheit.



| Schlüsselweite TORX® | Länge mm | Bestell-Nr. | Katalogpreis € | Aktionspreis € |
|----------------------|----------|--------------|----------------|----------------|
| T6 | 110 | 54 0812 0060 | 8,00 | 5,30 |
| T7 | | 54 0812 0070 | | |
| T8 | | 54 0812 0080 | | |
| T9 | | 54 0812 0090 | | |
| T10 | | 54 0812 0100 | | |
| T15 | | 54 0812 0150 | | |
| T20 | | 54 0812 0200 | | |
| T25 | | 54 0812 0250 | | |



1/2" Drehmoment-Set, 13-teilig

NEU
im A17

Click-Torque C 3 Set 1

Sehr robuster, einarmiger Drehmomentschlüssel (Antriebs-Vierkant 1/2 Zoll) mit ergonomischem 2-Komponenten Griff und Umschaltknarre für eine einfache Einstellung und Sicherung des Vorgabewertes. Deutlich hör- und fühlbares Auslösesignal bei Erreichen des eingestellten Drehmomentes durch robuste Auslösemechanik. Leichte Einstellung und Sicherung des gewünschten Drehmomentwertes, durch Ablesesystem mit Haupt- und Feinskala. Für Rechtsanzug. Die Präzision liegt bei ±3% gemäß DIN EN ISO 6789-1:2017-07.



Inhalt:

- Steckschlüsseleinsätze 6-kant: je 1 Stück 10 – 13 – 17 – 19 mm
- Schraubendrehereinsätze 6-kant: je 1 Stück 6 – 8 – 10 mm
- Schraubendrehereinsätze für TORX®: je 1 Stück TX 30 – TX 40 – TX 45 – TX 50
- Verlängerung: 1 Stück 125 mm
- Drehmomentschlüssel Click-Torque C 3: 1 St. 40 – 200 Nm
- Aufbewahrung in einer kompakten robusten textilen Box



| Bezeichnung | Bestell-Nr. | Katalogpreis € | Aktionspreis € |
|----------------------|--------------|----------------|----------------|
| Click-Torque C 3 Set | 54 1037 0200 | 375,00 | 215,00 |



Übergangsteile-Satz, 5-teilig

NEU
im A17

Robuster Textilgurt mit 5 Verbindungsteilen: bestehend aus 3 Vergrößerungs- und 2 Reduzierungsstücken. Lieferung erfolgt auf Textilgurt.

Inhalt:

- 781 A: 1/4"-Innenvierkant-Antrieb, für 3/8"- und 1/2"-Vierkant-Steckschlüsseleinsätze mit Kugelarretierung
- 781 B: 3/8"-Innenvierkant-Antrieb, für 1/4"- und 1/2"-Vierkant-Steckschlüsseleinsätze mit Kugelarretierung
- 781 C: 1/2"-Innenvierkant-Antrieb, für 3/8"-Vierkant-Steckschlüsseleinsätze mit Kugelarretierung



| Bezeichnung | Norm | Werkstoff | Bestell-Nr. | Katalogpreis € | Aktionspreis € |
|---------------------|----------|-------------------------------------|--------------|----------------|----------------|
| Übergangsteile Satz | DIN 3123 | Chrom-Vanadium-Stahl, mattverchromt | 53 1807 0100 | 72,50 | 43,50 |



Bits-Sortiment mit Ratsche + Nüssen, 39-teilig

NEU
im A17

Tool-Check PLUS 1

Superkompaktes Werkzeugset für Hand- und Maschinen-Einsatz in einer platzsparenden und übersichtlichen Box aus hochwertigem Kunststoff. Perfekt für unterschiedlichste Verschraubungen mit Zyklop Mini mit 1/4" Bitaufnahme, Hand- oder Bithalter. Grüne Verriegelungselemente zur Sicherung der Werkzeuge. Ideal für den mobilen Einsatz mit schnellem Zugriff auf alle Werkzeuge. Verlustfreier Transport garantiert.



Inhalt:

- 851/1 BTZ Bits, 2 Stück PH 1 x 25 mm, 3 Stück PH 2 x 25 mm, 1 Stück PH 3 x 25 mm
- 855/1 BTH Bits, 1 Stück PZ 1 x 25 mm, 3 Stück PZ 2 x 25 mm, 1 Stück PZ 3 x 25 mm
- 867/1 BTZ TORX® Bits, je 1 Stück TX 10 – TX 15 – TX 20 – TX 25 – TX 30 – TX 40 x 25 mm
- 867/1 Z TORX® BO Bits mit Bohrung, je 1 Stück TX 10 – TX 15 – TX 20 – TX 25 – TX 30 x 25 mm
- 8790 HMA Zyklop-Steckschlüsseleinsatz mit 1/4"-Antrieb, je 1 Stück 5,5 – 6 – 7 – 8 – 10 – 12 – 13 x 23 mm
- 8001 A Bit-Ratsche 1/4", 1/4" x 87 mm
- 813 Bits-Handhalter, 1/4" x 78 mm
- 889/4/1 K Rapidaptor Universalhalter, 1/4" x 50 mm
- 870/1 Werkzeugschaft (Verbindungsteil), 1/4" x 25 mm
- 800/1 BTZ Bits, 1 Stück 1 x 5,5 x 25 mm
- 840/1 BTZ Bits, je 1 Stück 3 – 4 – 5 – 6 x 25 mm
- 840/1 Z Bits, 1 Stück 8 x 25 mm



Bits-Sortiment mit Ratsche + Nüssen, 39-teilig

NEU
im A17

Tool-Check PLUS 2

Vorteile und Eigenschaften siehe Tool-Check PLUS 1.



Inhalt:

- 8001 A Bit-Ratsche 1/4", 1/4" x 87 mm
- 813 Bits-Handhalter, 1/4" x 78 mm
- 889/4/1 K Rapidaptor Universalhalter, 1/4" x 50 mm
- 870/1 Werkzeugschaft (Verbindungsteil), 1/4" x 25 mm
- 851/1 BTZ Bits, 2 Stück PH 1 x 25 mm, 3 Stück PH 2 x 25 mm, 1 Stück PH 3 x 25 mm
- 867/1 BTZ TORX® Bits, je 1 Stück TX 10 – TX 15 – TX 20 – TX 25 – TX 30 – TX 40 x 25 mm
- 867/1 Z TORX® BO Bits mit Bohrung, je 1 Stück TX 10 – TX 15 – TX 20 – TX 25 – TX 30 x 25 mm
- 800/1 BTZ Bits, 1 Stück 1 x 5,5 x 25 mm
- 840/1 BTZ Bits, je 1 Stück 3 – 4 – 5 – 6 – x 25 mm
- 840/1 Z Bits, 1 Stück 8 x 25 mm
- 868/1 Z Innenvierkant Bits 1 Stück 1 x 25 mm, 3 Stück 2 x 25 mm, 1 Stück 3 x 25 mm
- 8790 HMA Zyklop-Steckschlüsseleinsatz mit 1/4"-Antrieb, je 1 Stück 5,5 – 6 – 7 – 8 – 10 – 12 – 13 x 23 mm



| Bezeichnung | Bestell-Nr. | Katalogpreis € | Aktionspreis € |
|-------------------|--------------|----------------|----------------|
| Tool-Check PLUS 1 | 52 2069 0200 | 100,30 | 70,00 |
| Tool-Check PLUS 2 | 52 2069 0300 | 100,30 | 70,00 |

Wera *BE A TOOL PERU*  **Bits-Sortiment mit Ratsche + Nüssen, 40-teilig** **NEU**
im A17

Tool-Check Combi 1

Superkompaktes Werkzeugset für mobilen Hand- und Maschinen-Einsatz. Grüne Verriegelungselemente zur Sicherung der Werkzeuge. Take it easy Werkzeugfinder.

- Inhalt:**
- 851/1 BTZ Bits, 2 Stück PH 1 x 25 mm, 3 Stück PH 2 x 25 mm, 1 Stück PH 3 x 25 mm
 - 855/1 BTH Bits, 1 Stück PZ 1 x 25 mm, 3 Stück PZ 2 x 25 mm, 1 Stück PZ 3 x 25 mm
 - 867/1 BTZ TORX® Bits, je 1 Stück TX 10 – TX 15 – TX 20 – TX 25 – TX 30 – TX 40 x 25 mm
 - 8790 HMA Zyklop-Steckschlüsseinsatz mit 1/4"-Antrieb, je 1 Stück 5,5 – 6 – 7 – 8 – 10 – 12 – 13 x 23 mm
 - 867/1 Z TORX® BO Bits mit Bohrung, je 1 Stück TX 10 – TX 15 – TX 20 – TX 25 – TX30 x 25 mm
 - 800/1 BTZ Bits, 1 Stück 1 x 5,5 x 25 mm
 - 840/1 BTZ Bits, je 1 Stück 3 – 4 – 5 – 6 – x 25 mm
 - 840/1 Z Bits, 1 Stück 8 x 25 mm
 - **KNIPEX Cobra® Hightech Wasserpumpenzange 87 01 125**
 - 8001 A Bit-Ratsche 1/4", 1/4" x 87 mm
 - 813 Bits-Handhalter, 1/4" x 78 mm
 - 889/4/1 K Rapidaptor Universalhalter, 1/4" x 50 mm
 - 870/1 Werkzeugschaft (Verbindungsteil), 1/4" x 25 mm



| Bezeichnung | Bestell-Nr. | Katalogpreis € | Aktionspreis € |
|--------------------|--------------|----------------|----------------|
| Tool-Check Combi 1 | 52 2069 0400 | 134,30 | 89,50 |

Wera *BE A TOOL PERU*  **Tool-Check Modular 1, 21-teilig** **NEU**
im A17

Bits-Sortiment mit Ratsche + Nüssen

Ermöglicht die individuelle Zusammenstellung unterschiedlichster Tool-Check Modular Elemente. Superkompaktes 21-teiliges Werkzeugset für Hand- und Maschinen-Verschraubung.

- Inhalt:**
- 815/1 Bits-Handhalter, 1/4", 1/4" x 78 mm
 - 8011 Zyklop Mini 4 Bit-Ratsche, 1/4", 1/4" x 50 mm
 - 870/1 Werkzeugschaft (Verbindungsteil), 1/4" x 25 mm
 - 867/1 BTZ TORX® Bits, je 1 Stück TX 10 – TX 15 x 25 mm
 - 867/4 BTZ TORX® Bits, je 1 Stück TX 20 – TX 25 x 50 mm
 - 8790 HMA Zyklop-Steckschlüsseinsatz mit 1/4"-Antrieb, je 1 Stück 7 – 8 – 10 – 13 x 23 mm
 - 851/1 BTZ Bits, PH 1 x 25 mm
 - 851/4 BTZ Bits, PH 2 x 50 mm
 - 855/1 BTZ Bits, PZ 1 x 25 mm
 - 855/4 BTZ Bits, PZ 2 x 50 mm
 - 899/4/1 Universalhalter, 1/4" x 50 mm
 - 800/4 BTZ Bits, 1 Stück 0,8 x 5,5 x 50 mm
 - 840/1 BTZ Bits, je 1 Stück 3 – 4 – 5 – 6 x 25 mm



| Bezeichnung | Bestell-Nr. | Katalogpreis € | Aktionspreis € |
|----------------------|--------------|----------------|----------------|
| Tool-Check Modular 1 | 52 2069 0500 | 64,60 | 43,50 |

Wera *BE A TOOL PERU*  **Bits-Sortiment mit Ratsche + Nüssen, 50-teilig** **NEU**
im A17

Tool-Check Modular Set 1

Superkompaktes Werkzeugset inklusive Adapter mit flexiblem Scharnier zum Verbinden der Tool-Check Modular Produkte.

- Inhalt:**
- Tool-Check Modular 1, 1 Stück 21-teilig
 - Tool-Check Modular Winkelschlüssel Hex-Plus 1, 1 Stück 7-teilig
 - Tool-Check Modular Micro 1, 1 Stück 21-teilig
 - 9550 Scharnier für Tool-Check Modular, 1 Stück 67,5 x 91 x 22 mm
 - 9549 Adapter für Tool-Check Modular, 1 Stück 10,5 x 47 x 16,5 mm



| Bezeichnung | Bestell-Nr. | Katalogpreis € | Aktionspreis € |
|--------------------------|--------------|----------------|----------------|
| Tool-Check Modular Set 1 | 52 2069 0050 | 127,50 | 85,00 |

Wera *BE A TOOL PERU*  **Bits-Sortiment mit Ratsche + Nüssen, 38-teilig** **NEU**
im A17

Tool-Check 1, ohne Handhalter

Superkompaktes Werkzeugset für Hand- und Maschinen-Einsatz, mit Transportsicherung. Inklusive 1/4" Bit-Ratsche, gesenkgeschmiedete Vollstahlausführung. Feinzahnmechanik (60 Zähne) für einen kleinen Rückholwinkel von 6° für präzises Arbeiten. Einfache Links-/Rechtsumschaltung. Ergonomisch geformter Knarrenkopf und -hebel. Adapter ermöglicht Einsatz von 1/4"-Nüssen. 7 Zyklop Steckschlüsseinsätze mit Kugelfangrille. Rändelung am hinteren Ende für hohe Griffbarkeit. Farbkennezeichnung nach Größen.



- Inhalt:**
- 8001 A Bit-Ratsche 1/4", 1/4" x 87 mm
 - 889/4/1 K Rapidaptor Universalhalter, 1/4" x 50 mm
 - 870/1 Werkzeugschaft (Verbindungsteil), 1/4" x 25 mm
 - 851/1 TZ Bits, 2 Stück PH 1 x 25 mm, 3 Stück PH 2 x 25 mm, 1 Stück PH 3 x 25 mm
 - 855/1 TH Bits, 1 Stück PZ 1 x 25 mm, 3 Stück PZ 2 x 25 mm, 1 Stück PZ 3 x 25 mm
 - 867/1 TZ TORX® Bits, je 1 Stück TX 10 – TX 15 – TX 20 – TX 25 – TX 30 – TX 40 x 25 mm
 - 867/1 Z TORX® BO Bits mit Bohrung, je 1 Stück TX 10 – TX 15 – TX 20 – TX 25 – TX 30 x 25 mm
 - 800/1 TZ Bits, 1 Stück 1 x 5,5 x 25 mm
 - 840/1 Z Bits, je 1 Stück 3 – 4 – 5 – 6 – 8 x 25 mm
 - 8790 HMA Zyklop-Steckschlüsseinsatz mit 1/4"-Antrieb, je 1 Stück 5,5 – 6 – 7 – 8 – 10 – 12 – 13 x 23 mm

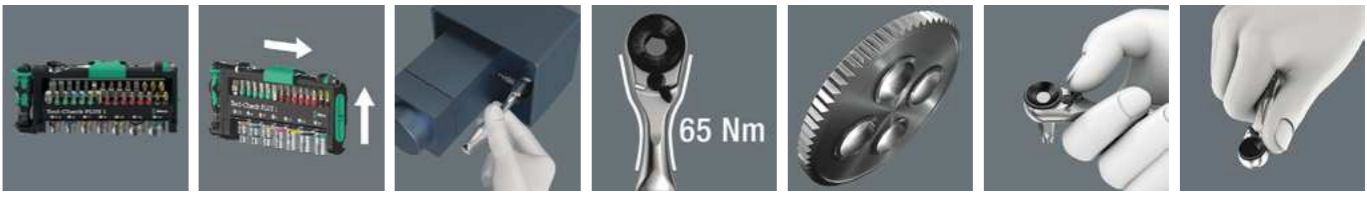

| Bezeichnung | Bestell-Nr. | Katalogpreis € | Aktionspreis € |
|--------------|--------------|----------------|----------------|
| Tool-Check 1 | 52 2069 0100 | 91,80 | 68,50 |



Maul-Ringratschen-Schlüssel – einzeln oder als 5-teiliges Set

NEU
im A17

6007 Joker Maul-Ringratschen-Schlüssel, **lange Ausführung** und 6007 Joker 5 Set

Weltweit einzigartige Kombination aus Maul- und Ring-Ratschenmechanik in langer Ausführung. Für Sechskant-Schraubenköpfe bzw. -Mutter. Langer Hebel ermöglicht höhere Kraftübertragung und bessere Zugänglichkeit bei tiefliegenden Verschraubungen. Haltefunktion durch Metallplatte im Maul, die die Gefahr des Verlierens von Schrauben und Muttern reduziert. Auswechselbare Metallplatte im Maul sichert mit extra harten Zähnen Schrauben und Muttern und reduziert die Abrutschgefahr. Integrierter Endanschlag kann das Abrutschen vom Schraubenkopf verhindern und ermöglicht das Aufbringen hoher Drehmomente. Ein Rückschwenkwinkel von nur 30° auf der Maulseite vermeidet zeitintensives Wenden des Schlüssels.

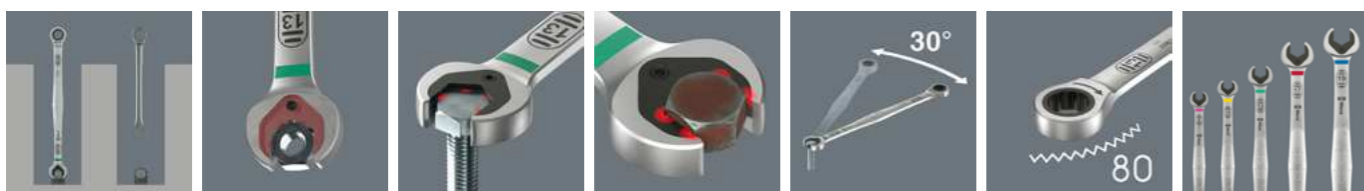

| Bezeichnung | Abmessung mm | Bestell-Nr. | Katalogpreis € | Aktionspreis € |
|---------------|--|--------------|----------------|----------------|
| Joker 8 | 8x180 | 51 1166 0800 | 36,55 | 20,60 |
| Joker 10 | 10x209 | 51 1166 1000 | 39,10 | 22,50 |
| Joker 13 | 13x245 | 51 1166 1300 | 42,50 | 24,00 |
| Joker 17 | 17x304,5 | 51 1166 1700 | 54,40 | 31,00 |
| Joker 19 | 19x334 | 51 1166 1900 | 61,20 | 35,00 |
| Joker 5 Set 1 | Inhalt: Je 1x 6007 Joker 8, 10, 13, 17, 19 | 51 1166 0050 | 168,30 | 110,00 |



Selbstjustierende Doppelmaulschlüssel, 2-teilig

NEU
im A17

6006 Joker XS/S, 6006 Joker M/L, 6006 Joker 2 Set 1

Universelle Schraubwerkzeuge für Sechskant-Schraubenköpfe bzw. -Mutter. Durch die stufenlos geführten Backen werden mehrere Maulschlüssel-Einzelabmessungen ersetzt. Die benötigte Größe stellt sich beim Ansetzen von selbst ein. Der integrierte Hebelmechanismus klemmt Schraube bzw. Mutter zwischen den Backen sicher ein, was die Gefahr des Abrutschens und der Beschädigungen deutlich verringert. Für schnelles und durchgängiges Schrauben ohne Absetzen sorgt die Ratschenfunktion. Durch die Nutzung der Eckweiten-Prismen ist ein Rückschwenkwinkel von nur 30° realisierbar. Arbeiten auch in engen Bauräumen.



| Bezeichnung | Abmessung mm | Bestell-Nr. | Katalogpreis € | Aktionspreis € |
|---------------|---|--------------|----------------|----------------|
| Joker XS/S | 7-10x1/4"-3/8"x10-13x7/16"-1/2"x161,0 | 51 0841 0710 | 54,40 | 36,30 |
| Joker M/L | 13-16x1/2"-5/8"x16-19x5/8"-3/4"x239,4 | 51 0841 1316 | 76,50 | 52,00 |
| Joker 2 Set 1 | Inhalt: Je 1x 6006 Joker XS/S, 6006 Joker M/L | 51 0841 0020 | 134,30 | 83,50 |



TORX®-Drehmomentschraubendreher-Satz 0,6 – 5,0 Nm

Das DINAPLUS System vermeidet ein Überdrehen der Schraube, das zum Bruch der Platte führen kann. Das System ist automatisch, einfach und bedienerfreundlich.

- Kinderleichter Gebrauch, keine Einstellung erforderlich, da sie automatisch beim Einsetzen des Bits in den Griff erfolgt
- Großes, klar identifizierbares Bitsortiment in einem handlichen Set

Anwendung:

TX6/6IP – 0,6 Nm; TX7/7IP – 0,9 Nm; TX8/8IP – 1,2 Nm; TX9/9IP – 1,4 Nm; TX10/10IP – 2,0 Nm; TX15/15IP – 3,0 Nm; TX20/20IP – 5,0 Nm

- 100 % Anzugsmoment beim Losschrauben
- Eleganter Griff aus eloxiertem Aluminium



| Set | Bestell-Nr. | Katalogpreis € | Aktionspreis € |
|-----------|--------------|----------------|----------------|
| 15-teilig | 54 0101 0110 | 500,00 | 335,00 |



Teleskopknarre 1/2"

1/2"

NEU
im A17

516

Vor allem im Industrie- und NFZ-Bereich sind oft hohe Kräfte gefragt – und das teilweise bei schwierigen Platzverhältnissen. Die Teleskopknarre 516 mit 1/2"-Abtrieb ist die ideale Lösung. Dank robusten Materialien und verstellbarem Schaft sind hohe Hebelkräfte möglich – und das immer in der richtigen Länge.



- 5 Einstellungen: 410–465–520–575–630 mm
- 36 Zähne

| Artikel | Bestell-Nr. | Katalogpreis € | Aktionspreis € |
|---------------------|--------------|----------------|----------------|
| Teleskopknarre 1/2" | 53 1750 0630 | 148,00 | 85,50 |



1/2"

INHEX-Satz 1/2"

NEU
im A17

54/8

Satz mit 1/2" INHEX-Schraubendrehereinsätzen

Inhalt:

5 – 6 – 7 – 8 – 10 – 12 – 14 – 17 mm

Im Kunststoffkasten



1/2" 1/4"

TORX®-Satz 1/2" + 1/4"

NEU
im A17

54TX/44KTX/13

Satz mit 1/2" + 1/4" Schraubendrehereinsätzen für Innen-TORX®-Schrauben

Inhalt 1/2":

TX30 – TX40 – TX50 – TX55 – TX60

Inhalt 1/4":

TX8 – TX9 – TX10 – TX15 – TX20 – TX25 – TX27 – TX30

Im Kunststoffkasten



| Set | Bestell-Nr. | Katalogpreis € | Aktionspreis € |
|----------|--------------|----------------|----------------|
| 8-teilig | 53 1673 0080 | 170,00 | 90,00 |

| Set | Bestell-Nr. | Katalogpreis € | Aktionspreis € |
|-----------|--------------|----------------|----------------|
| 13-teilig | 53 1873 0130 | 218,90 | 119,00 |



Werkstattwagen

TTS 93/6 A, ohne Werkzeuge, 6 Schubladen

Werkstattwagen mit 6 leicht herausnehmbaren Schubladen mit praktischem Vollauszug, die Kugelführung sorgt für einen ruhigen Lauf. 2 Fahrgriffe, umlaufender Rammenschutz und eine strapazierfähige Kunststoffablageplatte aus ABS mit praktischen Fächern für Kleinteile. Öl- und säurebeständige Leichtlaufräder (Ø 125 mm) mit Fadenschutz schützen die Lager vor Schmutz und Fäden. Mit 2 Feststellbremsen. Zentralverriegelung durch Zylinderschloss mit abklappbarem Schlüssel. Der Kippschutz verhindert das gleichzeitige Herausziehen mehrerer Schubladen.



NEU im A17

| Schubladen-Innenmaße mm | max. Tragfähigkeit kg | Anzahl Schubladen | Breite mm | Höhe mm | Tiefe mm | RAL | Gewicht kg | Bestell-Nr. | Katalogpreis € | Aktionspreis € |
|---|-----------------------|-------------------|-----------|---------|----------|------|------------|--------------|----------------|----------------|
| 351 x 530 x 68 mm (4x), 351 x 530 x 145 mm (1x) 351 x 530 x 198 mm (1x) | 500 | 6 | 481 | 1000 | 877 | 7016 | 57,0 | 52 3601 0100 | 1.030,00 | 600,00 |



Werkstattwagen mit Werkzeugsortiment

Werkstattwagen TTS 93/6 A mit Werkzeugsortiment 130-teilig, 93/130

Eigenschaften des Wagens siehe oben, Bestell-Nr. 52 3601 0100

Inhalt

Eine detaillierte Liste aller 130 Teile finden Sie über den QR-Code oder unter: wz-shop.nagel-gruppe.de/prd5236010200



NEU im A17

Werkstattwagen TTS 93/6 A mit Werkzeugsortiment 157-teilig, 93/157/QR

Inhalt

Eine detaillierte Liste aller 157 Teile finden Sie über den QR-Code oder unter: wz-shop.nagel-gruppe.de/prd5236010300



| Ausführung / Inhalt | max. Tragfähigkeit kg | Anzahl Schubladen | Breite mm | Höhe mm | Tiefe mm | RAL | Gewicht kg | Bestell-Nr. | Katalogpreis € | Aktionspreis € |
|--|-----------------------|-------------------|-----------|---------|----------|------|------------|--------------|----------------|----------------|
| Werkstattwagen inkl. 130-tlg. Sortiment, s. QR-Code/ Weblink | 500 | 6 | 481 | 1000 | 877 | 7016 | 65,5 | 52 3601 0200 | 2.059,00 | 1.115,00 |
| Werkstattwagen inkl. 157-tlg. Sortiment, s. QR-Code/ Weblink | | | | | | | 82,0 | 52 3601 0300 | 2.600,00 | 1.385,00 |



Werkstattwagen

GEDMaster, ohne Werkzeuge, 7 Schubladen

- Stahlblech, korrosionsbeständig und kratzfest pulverbeschichtet
- Arbeitsplattform mit Abdeckung aus ABS-Kunststoff mit 4 Kleinteilefächern
- Wendig und leicht zu steuern durch Fahr-Lenk-Griff, Seitenwände mit Euro-Lochung 10 x 38 mm zur Befestigung von Zubehör
- Alle Schubladen mit Vollauszug und kugelgelagerten Führungsschienen
- Leichtlauf, Wendigkeit und Spurtreue dank Trapez-Achskonstruktion auch bei maximaler Belastung



NEU im A17

| Schubladen-Innenmaße mm | max. Tragfähigkeit kg | Anzahl Schubladen | Breite mm | Höhe mm | Tiefe mm | RAL | Gewicht kg | Bestell-Nr. | Katalogpreis € | Aktionspreis € |
|--|-----------------------|-------------------|-----------|---------|----------|------|------------|--------------|----------------|----------------|
| 563 x 398 x 70 mm (5x), 563 x 398 x 145 mm (2x) | 400 | 7 | 470 | 999 | 790 | 9005 | 65 | 52 3301 0300 | 1.079,00 | 615,00 |



Werkstattwagen mit Werkzeugsortiment

Werkstattwagen GEDMaster mit Werkzeugsortiment 273-teilig

Eigenschaften des Wagens siehe oben, Bestell-Nr. 52 3301 0300

Inhalt

Eine detaillierte Liste aller 273 Teile finden Sie über den QR-Code oder unter: wz-shop.nagel-gruppe.de/prd5233100200



NEU im A17

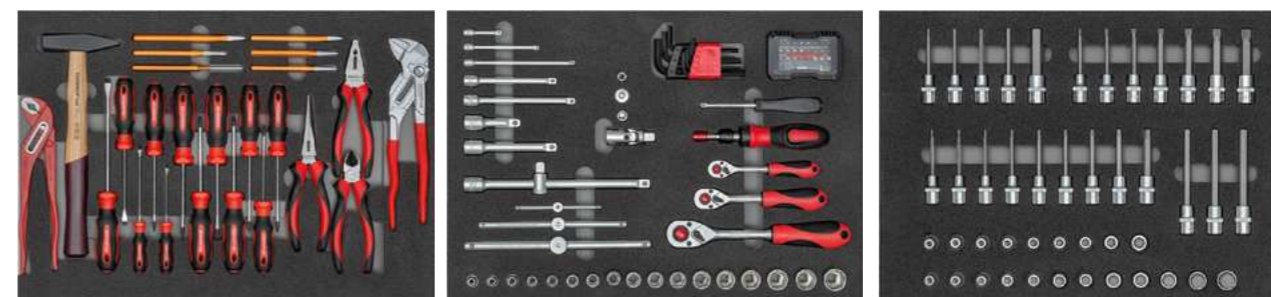

| Ausführung / Inhalt | max. Tragfähigkeit kg | Anzahl Schubladen | Breite mm | Höhe mm | RAL | Gewicht kg | Bestell-Nr. | Katalogpreis € | Aktionspreis € |
|--|-----------------------|-------------------|-----------|---------|------|------------|--------------|----------------|----------------|
| Werkstattwagen inkl. 273-tlg. Werkzeugsortiment, siehe QR-Code / Weblink | 400 | 7 | 470 | 999 | 9005 | 88,5 | 52 3310 0200 | 2.530,00 | 1.390,00 |

GEDORE red**Steckschlüssel-Satz****232-teilig**, 1/4 Zoll + 1/2 Zoll

Ideal für alle Schraubaufgaben im Handwerk oder in der Werkstatt. Im Kunststoffkoffer mit klemmgesicherten Werkzeugen und Metallscharnieren/-verschluss.

**Inhalt**

Eine detaillierte Liste **aller 232 Teile** finden Sie über den QR-Code oder unter: wz-shop.nagel-gruppe.de/prd5318350280

**NEU**
im A17

| Set | Breite mm | Höhe mm | Länge mm | Gewicht kg | Bestell-Nr. | Katalogpreis € | Aktionspreis € |
|------------|-----------|---------|----------|------------|---------------------|----------------|----------------|
| 232-teilig | 340 | 86 | 452 | 7,985 | 53 1835 0280 | 234,50 | 143,50 |

GEDORE red**Steckschlüssel-Satz****172-teilig**, 1/4 Zoll + 3/8 Zoll + 1/2 Zoll, kombi

Ideal für alle Schraubaufgaben bei Wartungen im Handwerk oder in der Werkstatt. Im Kunststoffkoffer mit klemmgesicherten Werkzeugen und Metallscharnieren/-verschluss.

**Inhalt**

Eine detaillierte Liste **aller 172 Teile** finden Sie über den QR-Code oder unter: wz-shop.nagel-gruppe.de/prd5318350275

**NEU**
im A17

| Set | Breite mm | Höhe mm | Länge mm | Gewicht kg | Bestell-Nr. | Katalogpreis € | Aktionspreis € |
|------------|-----------|---------|----------|------------|---------------------|----------------|----------------|
| 172-teilig | 345 | 93 | 450 | 9,00 | 53 1835 0275 | 183,00 | 120,00 |

GEDORE
WERKZEUGE FÜR'S LEBEN**Torsions-Bit-Set****45-teilig**

Bits mit Torsionszone in Kunststoffbox. Für den universellen Einsatz und den Einsatz mit Schlagschraubern geeignet.

Inhalt:

- Sechskant-Steckschlüssel-Einsätze, magnetisch je 1 Stück 8, 10, 13 mm
- Bits für Innensechskant je 2 Stück 3, 4, 5, je 1 Stück 6, 8 mm
- Bits für Kreuzschlitz je 2 Stück PH 1, PH 3, 4 Stück PH 2
- Bits für Kreuzschlitz je 2 Stück PZ 1, PZ 3, 4 Stück PZ 2
- 16 Bits für Innen-TORX® je 2 Stück T 10, T 15, T 30, T 40, je 4 Stück T 20, T 25
- 1 Verbindungsteil 1/4"-Innensechskant auf 1/4"-Innenvierkant, 50 mm
- 1 Bit-Halter 1/4"

**NEU**
im A17

| Set | Breite mm | Höhe mm | Länge mm | Gewicht kg | Bestell-Nr. | Katalogpreis € | Aktionspreis € |
|-----------|-----------|---------|----------|------------|---------------------|----------------|----------------|
| 45-teilig | 120 | 45 | 190 | 0,57 | 52 2124 0100 | 49,00 | 32,70 |

gt
LINE**GT Werkzeugkoffer**

ATOMIK WH PTS

Ausstattung:

- Deckeltafel: zweiseitig bestückbar; 24 Einsteckfächer; 12 Schlaufen; 1 Tasche mit Klettverschluss (Ersatzteil KIN.619)
- Bodentafel: einseitig bestückbar; 6 Einsteckfächer; 9 Schlaufen (Ersatzteil KIN.622)
- Besonderheiten: 3 Trennstage für Bodenschale (Ersatzteil KIN.0528)

(Der abgebildete Inhalt ist nicht im Lieferumfang enthalten.)

**NEU**
im A17

| Farbe | Gewicht g | Innentiefe mm | Innenhöhe mm | Innenbreite mm | Max. Zuladung kg | Material | Bestell-Nr. | Katalogpreis € | Aktionspreis € |
|---------|-----------|---------------|--------------|----------------|------------------|---------------|---------------------|----------------|----------------|
| Schwarz | 6.400 | 255 | 352 | 465 | 25 | PP-Kunststoff | 52 3005 0400 | 315,00 | 215,00 |

gt
LINE**GT Werkzeugkoffer**

NEW MEGA WHEELS PTS

Ausstattung:

- Bequemer Transport durch Rollen und Teleskopgriff
- Je nach Ausführung (PTS/PSS/PEL) sind die Werkzeugtafeln unterschiedlich bestückbar
- 1 Dokumentenfach
- 2 Kleinteileboxen (Art. WL01 + WL02)
- 2 TSA Schlösser inkl. Schlüssel**
- Bodenraum mit verstellbaren Einteilungen

**NEU**
im A17

| Farbe | Gewicht g | Innentiefe mm | Innenhöhe mm | Innenbreite mm | Max. Zuladung kg | Material | Bestell-Nr. | Katalogpreis € | Aktionspreis € |
|---------|-----------|---------------|--------------|----------------|------------------|---------------|---------------------|----------------|----------------|
| Schwarz | 7.500 | 185 | 345 | 453 | 30 | PP-Kunststoff | 52 3005 0200 | 395,00 | 265,00 |

gt
LINE**GT Werkzeugkoffer**

V-ROCK TURTLE PTS

Ausstattung:

- Neues Öffnungssystem mit stabilen Gasdruckfedern, was schonendes Auf- und Zuklappen des Koffers ermöglicht
- Größere Transportrollen Ø 120 mm mit abgedichteten Kugellagern
- Runde Kunststoffverstärkung für die Ecken
- 2 abschließbare TSA Schlösser inkl. Schlüssel**
- Deckeltafel: zweiseitig bestückbar; 24 Einsteckfächer; 12 Schlaufen; 1 Tasche mit Klettverschluss
- Bodentafel: einseitig bestückbar; 6 Einsteckfächer; 12 Schlaufen
- Dokumentenfach im Deckel
- 3 Kleinteileboxen (Art. WL01 + WL02)
- Innenliegende Kunststoffwanne mit vorgeschrittenem Schaumeinsatz
- Stabiler, gummierter und verstärkter Teleskopgriff
- Große leichtgängige Transportrollen
- Gummifüße (leicht stapelbar)

**NEU**
im A17

(Der abgebildete Inhalt ist nicht im Lieferumfang enthalten.)

| Farbe | Gewicht g | Innentiefe mm | Innenhöhe mm | Innenbreite mm | Max. Zuladung kg | Material | Bestell-Nr. | Katalogpreis € | Aktionspreis € |
|---------|-----------|---------------|--------------|----------------|------------------|-----------------|---------------------|----------------|----------------|
| Schwarz | 8.000 | 340 | 390 | 470 | 40 | HDPE-Kunststoff | 52 3005 0250 | 550,00 | 395,00 |

PARAT®

Werkzeugkoffer

PARACTIVE 35 S

Ausstattung:

- Halteschlaufen für Zollstock oder Wasserwaage (bis 250 mm)
- Dokumentenfach im Deckel, 2 Visitenkartenfächer, 2 Stifthalter
- 2 Werkzeugaufsteller mit je 13 Einsteckfächern
- Großes Innenraumvolumen von ca. 35 l
- Extra tiefe Bodenschale mit Aufsteller, Höhe 120 mm
- Soft-Touch-Tragegriff
- Schneller Zugriff auf die Werkzeuge durch Bodenplattenaufsteller, Zugverschluss und seitlich zu öffnendem Deckel
- Robuster, roter Aluminiumrahmen
- Scharniere mit Öffnungsanschlag
- Bodengleiter auf Rück- und Unterseite
- 1 Schlüssel



(Der abgebildete Inhalt ist nicht im Lieferumfang enthalten.)

NEU
im A17

| Farbe | Gewicht g | Innentiefe mm | Innenhöhe mm | Innenbreite mm | Volumen l | Material | Bestell-Nr. | Katalogpreis € | Aktionspreis € |
|---------|-----------|---------------|--------------|----------------|-----------|---------------------------|--------------|----------------|----------------|
| Schwarz | 4.200 | 230 | 325 | 464 | 35 | ABS-Kunststoff, Con-Pearl | 52 3045 0100 | 286,20 | 199,00 |

PARAT®

Werkzeugkoffer

CLASSIC KingSize Roll neo TSA LOCK™

Ausstattung:

- Halteschlaufen für Wasserwaage
- Dokumentenfach im Deckel, 2 Visitenkartenfächer, 2 Stiftschlaufen
- Werkzeugaufsteller mit 10 Einsteckfächern
- Zweiseitige Werkzeugaufsteller mit 25 Einsteckfächern
- Abdecktafel mit 15 Einsteckfächern
- Bodenschale mit Aufsteller, Höhe 88 mm, frei unterteilbar
- 4-fach Teleskopauszug
- Bodengleiter
- große Leichtlaufrollen
- stabiler Doppel-Aluminiumrahmen
- TSA LOCK™-Schlösser, 2 Schlüssel



NEU
im A17

| Farbe | Gewicht g | Innentiefe mm | Innenhöhe mm | Innenbreite mm | Volumen l | Material | Bestell-Nr. | Katalogpreis € | Aktionspreis € |
|---------|-----------|---------------|--------------|----------------|-----------|--|--------------|----------------|----------------|
| Schwarz | 8.000 | 210 | 360 | 470 | 36 | Aluminium, Con-Pearl, X-ABS-Kunststoff | 52 3043 0200 | 382,80 | 266,00 |

PARAT®

Koffer-Tragehilfe

PARASHERPA

Ausstattung:

- Gepolsterte Schultergurte & Seitenwangen (deuter Airstripes)
- Trageschlaufe/Befestigungsmöglichkeit
- Brillenhalter
- Brustgurt mit Gummiband
- Steckschnalle aus Kunststoff für einfache Montage



(Der befestigte Werkzeugkoffer ist nicht im Lieferumfang enthalten.)

NEU
im A17

| Farbe | Gewicht g | Traglast kg | Tiefe mm | Höhe mm | Breite mm | Material | Bestell-Nr. | Katalogpreis € | Aktionspreis € |
|--------------|-----------|-------------|----------|---------|-----------|-----------|--------------|----------------|----------------|
| Rot, Schwarz | 570 | 15 | 50 | 475 | 245 | Polyester | 52 3055 0100 | 45,85 | 36,50 |

PARAT®

Werkzeugkoffer

PROFI-LINE Allround M, XL

Ausstattung:

- Herausnehmbares Kleinteilemagazin
- Herausnehmbarer Trageeinsatz
- Durchgängiger Tragegriff mit Verriegelungsfunktion
- 2 Zugschlösser
- Vorrichtung für ein Vorhängeschloss



(Der abgebildete Inhalt ist nicht im Lieferumfang enthalten.)

NEU
im A17

| Farbe | Gewicht g | Innentiefe mm | Innenhöhe mm | Innenbreite mm | Volumen l | Material | Bestell-Nr. | Katalogpreis € | Aktionspreis € |
|---------|-----------|---------------|--------------|----------------|-----------|--------------|--------------|----------------|----------------|
| Schwarz | 1.800 | 190 | 210 | 400 | 16 | Polypropylen | 52 3049 0100 | 22,30 | 16,50 |
| Schwarz | 3.000 | 220 | 260 | 530 | 30 | Polypropylen | 52 3049 0300 | 35,30 | 26,00 |

PARAT®

Werkzeugtasche

BASIC Backpack

Ausstattung:

- 2 stabile Tragegriffe
- Gepolsterte Trageflächen für Rücken und Schultern
- Mehrere Metallbefestigungsösen vorne
- 4 Einsteckfächer außen
- Metallclip (z.B. für Maßband)
- 2 kleine Befestigungsschlaufen außen
- Kunststoffverstärkter Boden
- Großes Fach mit 15 Einsteckfächern und 5 Gummischlaufen
- Laptop-/Tabletfach bis 13,3" mit 3 Staufächern für Kleinteile



(Der abgebildete Inhalt ist nicht im Lieferumfang enthalten.)

NEU
im A17

| Farbe | Gewicht g | Tiefe mm | Höhe mm | Breite mm | Volumen l | Material | Bestell-Nr. | Katalogpreis € | Aktionspreis € |
|---------|-----------|----------|---------|-----------|-----------|----------|--------------|----------------|----------------|
| Schwarz | 2.000 | 170 | 440 | 360 | 23 | Nylon | 52 3047 0100 | 55,70 | 45,00 |

PARAT®

Werkzeugtasche

BASIC Tool Softbag L

Ausstattung:

- Metalltragegriff
- Schultergurt
- Einschubfach für Adressetikett
- 10 Einsteckfächer außen, teilweise mit Klett- oder Reißverschluss
- Seitenfach für z.B. Zimmermannssäge
- Metallclip (z.B. für Maßband)
- 22 Einsteckfächer innen
- 10 Gummischlaufen
- Trennwand per Klettverschluss herausnehmbar
- 2 Befestigungsschlaufen für Wasserwaage



(Der abgebildete Inhalt ist nicht im Lieferumfang enthalten.)

Softbag auch in M erhältlich.

NEU
im A17

| Farbe | Gewicht g | Tiefe mm | Höhe mm | Breite mm | Volumen l | Material | Bestell-Nr. | Katalogpreis € | Aktionspreis € |
|---------|-----------|----------|---------|-----------|-----------|----------|--------------|----------------|----------------|
| Schwarz | 2.000 | 210 | 350 | 470 | 32 | Nylon | 52 3048 0300 | 63,60 | 47,00 |



Akku-Bohrschrauber

Expert EXSR18V-90
In der L-Boxx ohne Akku u. Ladegerät.

EXPERT



NEU
im A17

| Technische Daten | Expert EXSR18V-90 |
|----------------------------------|---------------------------------------|
| Akku-Spannung | 18 V |
| Drehmoment weich/ hart | 36 – 65 Nm |
| Leerlaufdrehzahl 1. / 2. Gang | 0 – 630 / 0 – 2.100 min ⁻¹ |
| Drehmomentstufen | 21 |
| Bohrfutterspannbereich min./max. | 1,5 / 13 mm |
| Bohr-Ø max. Holz / Stahl | 68 mm / 13 mm |
| Gewicht ohne Akku | 1,1 kg |

| Bestell-Nr. | Katalogpreis € | Aktionspreis € |
|--------------|----------------|----------------|
| 81 1012 0200 | 260,00 | 196,00 |



Akku-Winkelschleifer

Expert EXWS18V-180P
In der L-Boxx ohne Akku u. Ladegerät.

EXPERT



| Technische Daten | Expert EXWS18V-180P |
|------------------------------|-------------------------|
| Leerlaufdrehzahl einstellbar | 6.100 min ⁻¹ |
| Scheiben-Ø | 180 mm |
| Schnitttiefe | 61 mm |
| Schleifspindelgewinde | M14 |
| Gewicht ohne Akku | 2,8 kg |

| Bestell-Nr. | Katalogpreis € | Aktionspreis € |
|--------------|----------------|----------------|
| 81 1026 0950 | 385,00 | 296,00 |



Akku-Drehschlagschrauber

Expert EXDR18V-230
In der L-Boxx ohne Akku u. Ladegerät.

EXPERT



| Technische Daten | Expert EXDR18V-230 |
|-------------------|-----------------------------|
| Akku-Spannung | 18 V |
| Leerlaufdrehzahl | 0 – 800 U/min ⁻¹ |
| Drehmoment max. | 230 Nm |
| Drehmomentstufen | 5 |
| Schlagzahl | 0 – 4.000 bpm |
| Werkzeugaufnahme | 1/4" Sechskant Uni |
| Schrauben-Ø | M6 – M16 |
| Gewicht ohne Akku | 1 kg |

| Bestell-Nr. | Katalogpreis € | Aktionspreis € |
|--------------|----------------|----------------|
| 81 1017 0150 | 275,00 | 205,00 |



Akku-Schlagbohrschrauber

Expert EXSB18V-90
In der L-Boxx ohne Akku u. Ladegerät.

EXPERT



NEU
im A17

| Technische Daten | Expert EXSB18V-90 |
|--------------------------|---------------------------------------|
| Akku-Spannung | 18 V |
| Drehmoment weich/ hart | 36 – 65 Nm |
| Leerlaufdrehzahl | 0 – 630 / 0 – 2.100 min ⁻¹ |
| Drehmomentstufen | 21 |
| Schlagzahl | 29.500 bpm |
| Bohr-Ø max. Holz / Stahl | 68 mm / 13 mm |
| Gewicht ohne Akku | 1,2 kg |

| Bestell-Nr. | Katalogpreis € | Aktionspreis € |
|--------------|----------------|----------------|
| 81 1014 0200 | 269,00 | 203,00 |



Akku-Winkelschleifer

Expert EXWS18V-15S
In der L-Boxx ohne Akku u. Ladegerät.

EXPERT



NEU
im A17

| Technische Daten | Expert EXWS18V-15S |
|------------------------------|----------------------------------|
| Leerlaufdrehzahl einstellbar | 3.400 – 11.000 min ⁻¹ |
| Scheiben-Ø | 125 mm |
| Schnitttiefe | 33 mm |
| Schleifspindelgewinde | M14 |
| Gewicht ohne Akku | 2,2 kg |

| Bestell-Nr. | Katalogpreis € | Aktionspreis € |
|--------------|----------------|----------------|
| 81 1026 0300 | 375,00 | 289,00 |



Starter Sets 18V

- Hohe Leistung, exzellente Energiedichte
- Schnellladen
- Kompatibel mit dem Bosch Professional 18V System

EXPERT AMP Share II



NEU
im A17

| Technische Daten | 81 2910 0200 | 81 2910 0210 |
|-------------------|---------------|--------------|
| Akku-Spannung | 18 V | 18 V |
| Akku 1, Kapazität | 5,5 Ah | 8,0 Ah |
| Ladegerät | GAL12V/18V-80 | |
| Akkuladespannung | 10,8 – 18 V | 14,4 – 18 V |

| Bestell-Nr. | Katalogpreis € | Aktionspreis € |
|--------------|----------------|----------------|
| 81 2910 0200 | 377,00 | 289,00 |
| 81 2910 0210 | 484,00 | 375,00 |



Akku-Bohrschrauber

Expert EXSR18V-90FC FlexiClick
In der L-Boxx ohne Akku u. Ladegerät.

EXPERT



NEU
im A17

| Technische Daten | Expert EXSR18V-90FC FlexiClick |
|----------------------------------|---------------------------------------|
| Akku-Spannung | 18 V |
| Leerlaufdrehzahl 1. / 2. Gang | 0 – 630 / 0 – 2.100 min ⁻¹ |
| Drehmoment weich/ hart | 36 – 65 Nm |
| Drehmomentstufen | 21 |
| Bohrfutterspannbereich min./max. | 1,5 / 13 mm |
| Bohr-Ø max. Holz / Stahl | 68 mm / 13 mm |
| Schrauben-Ø | 12 mm |
| Gewicht ohne Akku | 0,92 kg |

| Bestell-Nr. | Katalogpreis € | Aktionspreis € |
|--------------|----------------|----------------|
| 81 1012 0300 | 275,00 | 196,00 |



Winkelschleifer

Expert EXWS20-125 SB
Lieferung im Karton.

EXPERT



NEU
im A17

| Technische Daten | Expert EXWS20-125 SB |
|-----------------------|----------------------|
| Nennaufnahmeleistung | 2.000 W |
| Scheiben-Ø | 125 mm |
| Schleifspindelgewinde | M14 |
| Gewicht ohne Akku | 2,4 kg |

| Bestell-Nr. | Katalogpreis € | Aktionspreis € |
|--------------|----------------|----------------|
| 81 1032 0150 | 299,00 | 229,00 |



Akku-Stichsäge

Expert EXST18V-155S
Mit 1x Stichsägeblatt, Abdeckhaube
Staubabsaugung, in der L-Boxx ohne
Akku u. Ladegerät.

EXPERT



NEU
im A17

| Technische Daten | Expert EXST18V-155S |
|------------------------------------|-------------------------------|
| Akku-Spannung | 18 V |
| Hubzahl bei Leerlauf | 800 – 3.800 min ⁻¹ |
| Hubhöhe | 26 mm |
| Schnitttiefe in Holz / Alu / Stahl | 155 mm / 20 mm / 10mm |
| Gewicht ohne Akku | 1,9 kg |

| Bestell-Nr. | Katalogpreis € | Aktionspreis € |
|--------------|----------------|----------------|
| 81 1210 0300 | 330,00 | 249,00 |



Akku-Drehschlagschrauber

Expert EXDX18V-210
In der L-Boxx ohne Akku u. Ladegerät.

EXPERT



NEU
im A17

| Technische Daten | Expert EXDX18V-210 |
|-------------------|----------------------------------|
| Akku-Spannung | 18 V |
| Leerlaufdrehzahl | 0 – 1.100 U/min ⁻¹ |
| Drehmoment max. | 210 Nm |
| Drehmomentstufen | 5 |
| Schlagzahl | 0 – 4.100 bpm |
| Werkzeugaufnahme | 1/4" Sechskant Uni 1/2" Vierkant |
| Schrauben-Ø | M6 – M16 |
| Gewicht ohne Akku | 1,2 kg |

| Bestell-Nr. | Katalogpreis € | Aktionspreis € |
|--------------|----------------|----------------|
| 81 1017 0100 | 275,00 | 209,00 |



Winkelschleifer

Expert EXWS30-230PB
Lieferung im Karton.

EXPERT



NEU
im A17

| Technische Daten | Expert EXWS30-230PB |
|-----------------------|---------------------|
| Nennaufnahmeleistung | 2.800 W |
| Scheiben-Ø | 230 mm |
| Schleifspindelgewinde | M14 |
| Gewicht ohne Akku | 6 kg |

| Bestell-Nr. | Katalogpreis € | Aktionspreis € |
|--------------|----------------|----------------|
| 81 1036 0300 | 396,00 | 305,00 |



Akku-Bohrhammer

Expert EXBH18V-32F
Mit Tiefenanschlag, Zusatzhandgriff
in der XL-Boxx ohne Akku
u. Ladegerät.

EXPERT



NEU
im A17

| Technische Daten | Expert EXBH18V-32F |
|-----------------------------------|---------------------------|
| Schlagzahl bei Nenn Drehzahl | 0 – 4.300 bpm |
| Nenn Drehzahl | 0 – 780 min ⁻¹ |
| Nenn-Schlagenergie | 4,5 J |
| Bohr-Ø max. Beton / Holz / Metall | 32 mm / 40 mm / 13 mm |
| Gewicht ohne Akku | 4,2 kg |

| Bestell-Nr. | Katalogpreis € | Aktionspreis € |
|--------------|----------------|----------------|
| 81 1080 0400 | 639,00 | 485,00 |

metabo

Akku-Bohrschrauber



NEU
im A17

BS 18 LT BL Q Set

Mit 2 x Akku 18V/4,0 Ah, Ladegerät ASC 72, Schnellwechselbohrfutter.

In der metaBOX.

| Technische Daten | BS 18 LT BL Q Set |
|-------------------------------|---------------------------------------|
| Akku-Spannung | 18 V |
| Max. Drehmoment, weich / hart | 34 Nm / 75 Nm |
| Drehmoment einstellbar | 0,7 – 8 Nm |
| Leerlaufdrehzahl | 0 – 600 / 0 – 2.100 min ⁻¹ |
| Bohr-Ø in Metall / Holz | 13 mm / 38 mm |
| Bohrfutterspannweite | 1,5 – 13 mm |
| Gewicht ohne Akku | 1,3 kg |

| Bestell-Nr. | Katalogpreis € | Aktionspreis € |
|--------------|----------------|----------------|
| 81 3022 0300 | 528,00 | 339,00 |

metabo

Akku-Winkelschleifer



NEU
im A17

W 18 L BL 9-125

Mit Schutzhaube, Stützflansch, Zusatzhandgriff ohne Akku u. Ladegerät in der metaBOX.

| Technische Daten | W 18 L BL 9-125 |
|-------------------|--------------------------|
| Akkuspannung | 18 V |
| Leerlaufdrehzahl | 10.000 min ⁻¹ |
| Scheiben-Ø | 125 mm |
| Spindelgewinde | M14 |
| Gewicht ohne Akku | 1,5 kg |

| Bestell-Nr. | Katalogpreis € | Aktionspreis € |
|--------------|----------------|----------------|
| 81 3040 0100 | 498,00 | 149,00 |

metabo

Akku-Kombihammer



NEU
im A17

KH 18 LTX 24

Mit Zusatzhandgriff, Bohrtiefenanschlag ohne Akku u. Ladegerät in der metaBOX.

| Technische Daten | KH 18 LTX 24 |
|---------------------------------|-------------------------|
| Akku-Spannung | 18 V |
| Leerlaufdrehzahl max. | 1.400 min ⁻¹ |
| Max. Einzelschlagenergie | 2,1 J |
| Schlagzahl max. | 5.200 min ⁻¹ |
| Werkzeugaufnahme | SDS-plus |
| Bohr-Ø Beton mit Hammerbohrern | 24 mm |
| Bohr-Ø Mauerwerk mit Bohrkronen | 68 mm |
| Gewicht ohne Akku | 2,6 kg |

| Bestell-Nr. | Katalogpreis € | Aktionspreis € |
|--------------|----------------|----------------|
| 81 3100 0100 | 224,00 | 163,00 |

metabo

Akku-Schlagschrauber



SSW 18 LTX 550 BL

Mit Gürtelhaken, ohne Akku u. Ladegerät in der metaBOX.

| Technische Daten | SSW 18 LTX 550 BL |
|-----------------------|-------------------------|
| Akku-Spannung | 18 V |
| Drehmoment max. | 550 Nm |
| Leerlaufdrehzahl max. | 2.800 min ⁻¹ |
| Schlagzahl max. | 3.600 min ⁻¹ |
| Werkzeugaufnahme | Außenvierkant 1/2" |
| Schrauben-Ø max. | M 24 |
| Gewicht ohne Akku | 1,4 kg |

| Bestell-Nr. | Katalogpreis € | Aktionspreis € |
|--------------|----------------|----------------|
| 81 3035 0900 | 259,00 | 198,00 |

metabo

Winkelschleifer



NEU
im A17

WEQ 1400-125

Schutzhaube, Stützflansch, M-Quick-Spannmutter, Zusatzhandgriff im Karton.

| Technische Daten | WEQ 1400-125 |
|------------------------|--------------------------|
| Nennaufnahmeleistung | 1.400 W |
| Leerlaufdrehzahl | 11.500 min ⁻¹ |
| Abgabeleistung | 780 W |
| Scheiben-Ø | 125 mm |
| Gewicht ohne Netzkabel | 2,2 kg |

| Bestell-Nr. | Katalogpreis € | Aktionspreis € |
|--------------|----------------|----------------|
| 81 3045 0210 | 430,00 | 85,00 |

metabo

Akku-Kombihammer



NEU
im A17

KH 18 LTX BL 24 Q

Hammerfutter (SDS-Plus), Schnellspannbohrfutter, Zusatzgriff ohne Akku u. Ladegerät in der metaBox.

| Technische Daten | KH 18 LTX BL 24 Q |
|---------------------------------|-------------------------|
| Akku-Spannung | 18 V |
| Leerlaufdrehzahl max. | 1.280 min ⁻¹ |
| Max. Einzelschlagenergie | 2,2 J |
| Schlagzahl max. | 4.750 min ⁻¹ |
| Werkzeugaufnahme | SDS-plus |
| Bohr-Ø Beton mit Hammerbohrern | 24 mm |
| Bohr-Ø Mauerwerk mit Bohrkronen | 82 mm |
| Gewicht ohne Akku | 3 kg |

| Bestell-Nr. | Katalogpreis € | Aktionspreis € |
|--------------|----------------|----------------|
| 81 3100 0200 | 323,00 | 257,00 |

metabo

Akku-Stichsäge



NEU
im A17

ST 18 LT 130

Mit 2x Stichsägeblätter, Absaugstutzen, Spanreißschutz-Plättchen, o. Akku, o. Ladegerät i.d. metaBOX.

| Technische Daten | ST 18 LT 130 |
|---|---------------------------------|
| Akku-Spannung | 18 V |
| Leerlaufdrehzahl max. | 1.000 – 3.500 min ⁻¹ |
| Pendelhubstufen | 4 |
| Sägeblatthub | 22 mm |
| Schnitttiefe Holz/ NE-Metalle/ Stahlblech | 130 mm / 35 mm / 10 mm |
| Gewicht ohne Akku | 1,5 kg |

| Bestell-Nr. | Katalogpreis € | Aktionspreis € |
|--------------|----------------|----------------|
| 81 3150 0100 | 224,00 | 163,00 |

metabo

Akku-Kompressor



NEU
im A17

AK 18 Multi

Mit Volumenschlauch mit 2 Adaptern, 12V-KFZ-Kabel, ohne Akku u. Ladegerät.

| Technische Daten | AK 18 Multi |
|-------------------------|-------------|
| Akkuspannung | 18 V |
| Fülleistung | 16 l/min |
| Max. Druck | 11 bar |
| Länge Hochdruckschlauch | 1.200 mm |
| Länge Volumenschlauch | 490 mm |
| Gewicht ohne Akku | 2,6 kg |

| Bestell-Nr. | Katalogpreis € | Aktionspreis € |
|--------------|----------------|----------------|
| 81 3270 0400 | 452,00 | 110,00 |

metabo

Akku Basis-Set

Das Multi-Marken Akkusystem, CAS

100% Kompatibilität von Maschinen, Akkupacks und Ladegeräten einer Voltklasse – von verschiedensten Marken. Infos unter www.cordless-alliance-system.com



81 3410 0110



81 3410 0120



81 3410 0130

| Bezeichnung | Bestell-Nr. | Katalogpreis € | Aktionspreis € |
|---|--------------|----------------|----------------|
| Akku-Pack Basis-Set 3x 18V/4,0 Ah und Ladegerät ASC 72 | 81 3410 0110 | 259,00 | 198,00 |
| Akku-Pack Basis-Set 2x 18 V/5,5 Ah und Schnellladegerät ASC 145 | 81 3410 0120 | 328,00 | 205,00 |
| Basis-Set 2 x LiHD 8,0 Ah und Schnellladegerät ASC 290 | 81 3410 0130 | 386,00 | 305,00 |

metabo

Doppelschleifmaschine



NEU
im A17

DS 200 Plus

Mit Normalkorund-Schleifscheiben 36 P, 60 N, Funkenschutzgläser, Werkstückauflage, Sechskantschlüssel i. der metaBOX.

| Technische Daten | DS 200 Plus |
|---------------------------------------|-------------------------|
| Netzspannung | 220 - 240 V |
| Leerlaufdrehzahl max. | 2.980 min ⁻¹ |
| Schleifscheiben (Ø x Dicke x Bohrung) | 200 x 25 x 32 mm |
| Nennaufnahmeleistung | 600 W |
| Abgabeleistung | 450 W |
| Kippmoment | 2,7 Nm |
| Kabellänge | 1,8 m |
| Gewicht | 17,5 kg |

| Bestell-Nr. | Katalogpreis € | Aktionspreis € |
|--------------|----------------|----------------|
| 81 3290 0400 | 262,00 | 185,00 |

metabo

Akku-Baustrahler



NEU
im A17

BSA 18 LED 4000

Im Karton ohne Akku u. Ladegerät.

| Technische Daten | BSA 18 LED 4000 |
|---------------------------------|---|
| Max. Lichtstrom | 4.000 lm |
| Max. Leuchtdauer pro Akkuladung | 18V-Akkupack 4,0 Ah LiHD: 2,3 h 18V-Akkupack 10,0 Ah LiHD: 6,5 h (ca. 35 Min / Ah bei max. Leuchtkraft) |
| Lampenkopf drehbar | um 270° horizontal |
| Gewicht ohne Akku | 1,9 kg |

| Bestell-Nr. | Katalogpreis € | Aktionspreis € |
|--------------|----------------|----------------|
| 81 3270 0300 | 478,00 | 125,00 |

Kompressor ölfrei

UNM 210-10-25 WXOF

Niedriger Geräuschpegel von 68-72 dB, geringer Wartungsbedarf durch ölfreies Aggregat.



| Technische Daten | UNM 210-10-25 WXOF |
|------------------|--------------------|
| Ansaugleistung | 210 l/min |
| Arbeitsdruck | 10 bar |
| Antriebsleistung | 1,1 kW |
| Spannung | 230 V |
| Behältervolumen | 24 l |
| Gewicht | 29 kg |

| Bestell-Nr. | Katalogpreis € | Aktionspreis € |
|--------------|----------------|----------------|
| 83 1616 0201 | 359,00 | 275,00 |

Kompressor ölfrei

UNM 320-10-50 WOF

Keilriemengetriebener 2-Zylinder-Kolbenkompressor mit ölfreiem, wartungsarmen Antriebsaggregat mit Wechselstrom.



| Technische Daten | UNM 320-10-50 WOF |
|------------------|-------------------|
| Ansaugleistung | 320 l/min |
| Arbeitsdruck | 10 bar |
| Antriebsleistung | 2,2 kW |
| Spannung | 230 V |
| Behältervolumen | 50 l |
| Gewicht | 49,5 kg |

| Bestell-Nr. | Katalogpreis € | Aktionspreis € |
|--------------|----------------|----------------|
| 83 1616 0301 | 1.043,00 | 795,00 |

Industrie-Kolbenkompressor

INT MB 330-10-50 WOF

Fahrbarer, direktgekoppelter und **ölfreier Kolbenkompressor. 100% Einschaltdauer.** Äußerst wartungsarmes, robustes Industrie-Aggregat.



| Technische Daten | INT MB 330-10-50 WOF |
|------------------|----------------------|
| Ansaugleistung | 330 l/min |
| Arbeitsdruck | 10 bar |
| Antriebsleistung | 2,2 kW |
| Spannung | 230 V |
| Behältervolumen | 50 l |
| Gewicht | 46,6 kg |

| Bestell-Nr. | Katalogpreis € | Aktionspreis € |
|--------------|----------------|----------------|
| 83 1622 0101 | 2.180,00 | 1.325,00 |

Industrie-Kolbenkompressor

INT MB 480-10-90 DOF

Fahrbarer, direktgekoppelter und **ölfreier Kolbenkompressor mit Drehstrom. 100% Einschaltdauer.** Äußerst wartungsarmes, robustes Industrie-Aggregat.



| Technische Daten | INT MB 480-10-90 DOF |
|------------------|----------------------|
| Ansaugleistung | 480 l/min |
| Arbeitsdruck | 10 bar |
| Antriebsleistung | 3,2 kW |
| Spannung | 400 V |
| Behältervolumen | 90 l |
| Gewicht | 81 kg |

| Bestell-Nr. | Katalogpreis € | Aktionspreis € |
|--------------|----------------|----------------|
| 83 1622 0201 | 4.295,00 | 2.515,00 |

Kompressor ölfrei

UNM 400-10-90 WOF

Keilriemengetriebener 2-Zylinder-Kolbenkompressor mit ölfreiem, wartungsarmen Antriebsaggregat mit Wechselstrom.



| Technische Daten | UNM 400-10-90 WOF |
|------------------|-------------------|
| Ansaugleistung | 393 l/min |
| Arbeitsdruck | 10 bar |
| Antriebsleistung | 2,2 kW |
| Spannung | 230 V |
| Behältervolumen | 90 l |
| Gewicht | 72 kg |

| Bestell-Nr. | Katalogpreis € | Aktionspreis € |
|--------------|----------------|----------------|
| 83 1616 0401 | 1.169,00 | 890,00 |

Schlagschrauber

SGS 850-1/2"

Für große und festsitzende Schraubverbindungen, dank seines enormen Losbrechmoments. Das Twin-Hammer-Schlagwerk und die drei Drehmomentstufen im Rechtslauf bieten zusätzliche Flexibilität.



| Technische Daten | SGS 850-1/2" |
|-------------------|--------------|
| Aufnahme | 1/2" |
| Arbeitsdrehmoment | 815 Nm |
| Arbeitsdruck | 6,3 bar |
| Luftbedarf | 8,2 l/s |
| Gewicht | 2,0 kg |

| Bestell-Nr. | Katalogpreis € | Aktionspreis € |
|--------------|----------------|----------------|
| 83 1415 0210 | 284,00 | 185,00 |

Nadelentroster

NP 19-3700

Robuster Nadelentroster mit langlebigem Schlag-Mechanismus für professionellen Einsatz überwiegend im Metall- und Bauhandwerk. Flexible Nadelführung, lange Standzeit und hoher Abtrag.



| Technische Daten | NP 19-3700 |
|-------------------------|------------|
| Luftanschluss (Einlass) | 1/4" F |
| Gewindetyp | BSP |
| Arbeitsdruck | 6,3 bar |
| Luftverbrauch | 3 l/s |
| Gewicht | 2,7 kg |

| Bestell-Nr. | Katalogpreis € | Aktionspreis € |
|--------------|----------------|----------------|
| 83 1451 0110 | 310,00 | 199,00 |

Farbspritzpistole

FSP-FP-HTE2-1,5

Mit einem Fließbecher 0,6 l im Karton.



| Technische Daten | FSP-FP-HTE2-1,5 |
|------------------|-----------------|
| Luftbedarf | 200 – 300 l/s |
| Arbeitsdruck | 2 – 3 bar |
| Luftverbrauch | 200 – 300 l/s |
| Düsendurchmesser | 1,5 mm |

| Bestell-Nr. | Katalogpreis € | Aktionspreis € |
|--------------|----------------|----------------|
| 83 1463 0110 | 202,00 | 129,00 |



Akku-Bohrschrauber

M12 FDD2-0

Extrem kompakte Bauweise mit 151 mm Länge für einfachen Zugang in engen Räumen. Hochwertiges 13-mm-Metallspannfutter für schnellen Bitwechsel und Bitsicherung.



NEU
im A17

Passende Akku-Sets siehe S. 65 unten

| Technische Daten | M12 FDD2-0 |
|-------------------------------|-------------------------------|
| Leerlaufdrehzahl 1. / 2. Gang | 450 / 1.550 min ⁻¹ |
| Bohr-Ø max. Holz / Stahl | 35 / 13 mm |
| Drehmoment | 45 Nm |
| Bohrfutterspannbereich | 13 mm |
| Gewicht ohne Akku | 1 kg |

| Bestell-Nr. | Katalogpreis € | Aktionspreis € |
|--------------|----------------|----------------|
| 81 7003 0100 | 169,00 | 145,00 |



Akku-Winkelbohrschrauber

C12 RAD-0

Robustes Metallgetriebegehäuse REDLINK™-Elektronik – Überlastschutz für lange Lebensdauer von Akku, Motor und Getriebe. Überlanger Gasbeschalter für einfache Bedienung.



NEU
im A17

Passende Akku-Sets siehe S. 65 unten

| Technische Daten | C12 RAD-0 |
|--------------------------|-----------------------|
| Leerlaufdrehzahl | 800 min ⁻¹ |
| Bohr-Ø max. Holz / Stahl | 22 / 10 mm |
| Drehmoment | 12 Nm |
| Bohrfutterspannbereich | 10 mm |
| Gewicht ohne Akku | 0,9 kg |

| Bestell-Nr. | Katalogpreis € | Aktionspreis € |
|--------------|----------------|----------------|
| 81 7003 0110 | 119,00 | 99,00 |



Akku-Schlagschrauber

M12 FCIWF38G3-0

DRIVE CONTROL™ ermöglicht Ihnen einen schnellen Wechsel zwischen 4 Schaltstufen mit verschiedenen Geschwindigkeits- und Drehmoment-Einstellungen. Tri-LEDs sorgen für schattenfreie Ausleuchtung des Arbeitsbereichs.



NEU
im A17

Passende Akku-Sets siehe S. 65 unten

| Technische Daten | M 12 FCIWF38G3-0 |
|---|---|
| Leerlaufdrehzahl 1. / 2. / 3. / 4. Gang | 930 / 2.100 / 3.000 / 1.300 min ⁻¹ |
| Leerlaufschlagzahl 1. / 2. / 3. / 4. Gang | 1.500 / 3.000 / 3.300 / – min ⁻¹ |
| Drehmoment | 271 / 406 / 542 / 20 Nm |
| Max. Lösemoment | 746 Nm |
| Max. Schrauben-Ø | M16 |
| Werkzeugaufnahme | 9,5 mm Außenvierkant 3/8" |
| Gewicht ohne Akku | 1 kg |

| Bestell-Nr. | Katalogpreis € | Aktionspreis € |
|--------------|----------------|----------------|
| 81 7003 0200 | 229,00 | 196,00 |



Akku-Stichsäge

M12 FJS-0

Bürstenloser POWERSTATE™-Motor für schnelle Schnitte, lange Standzeiten und bis zu 24 m in 19 mm OSB (mit einem 4,0 Ah-Akku). Patentierte FIXTEC™ Werkzeugaufnahme für schnellen und einfachen Blattwechsel



NEU
im A17

Passende Akku-Sets siehe S. 65 unten

| Technische Daten | M12 FJS-0 |
|---------------------------|-------------------------------|
| Leerlaufhubzahl | 800 – 3.000 min ⁻¹ |
| Sägeblattthub | 22 mm |
| Schnitttiefe Holz / Stahl | 70 / 3 Nm |
| Gewicht ohne Akku | 1,5 kg |

| Bestell-Nr. | Katalogpreis € | Aktionspreis € |
|--------------|----------------|----------------|
| 81 7003 0300 | 219,00 | 185,00 |



Akku-Ratsche

M12 FIR12-0

Kompakte Bauform für schnellen Zugang bei allen Anwendungen. Bürstenloser POWERSTATE™-Motor mit verstärktem Getriebe und Gehäuse für eine lange Lebensdauer. Für Anwender mit höchsten Ansprüchen.



NEU
im A17

Passende Akku-Sets siehe unten

| Technische Daten | M12 FIR12-0 |
|-------------------|----------------------------|
| Leerlaufdrehzahl | 175 min ⁻¹ |
| Drehmoment | 81 Nm |
| Werkzeugaufnahme | 12,7 mm Außenvierkant 1/2" |
| Länge | 290 mm |
| Gewicht ohne Akku | 1,3 kg |

| Bestell-Nr. | Katalogpreis € | Aktionspreis € |
|--------------|----------------|----------------|
| 81 7003 0400 | 214,00 | 183,00 |

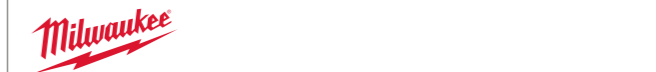

Akku-Kombihammer

M12 FHAC16-0X

4 Betriebsarten: Drehhammer, nur Hammer, nur Rotation und wählbare Arbeitsposition des Meißels (Variolock) für maximale Vielseitigkeit. Anti-Vibrations-System (AVS) für weniger Ermüdung des Anwenders und geringe Vibrationsbelastung.



NEU
im A17

Passende Akku-Sets siehe unten

| Technische Daten | M12 FHAC16-0X |
|----------------------------------|------------------------------------|
| Leerlaufschlagzahl | 4.800 min ⁻¹ |
| Einzelschlagenergie | 2,5 J |
| Bohr-Ø max. Holz / Stahl / Beton | 28 / 13 / 26 mm |
| Werkzeugaufnahme | SDS-plus+ Reduzierter Schaft 13 mm |
| Gewicht ohne Akku | 1,9 kg |

| Bestell-Nr. | Katalogpreis € | Aktionspreis € |
|--------------|----------------|----------------|
| 81 7003 0500 | 459,00 | 235,00 |

Für alle 12 V Geräte des M12-Programms passen die **Akku-Starter-Sets** Bestell-Nr. **81 7003 0600** und **81 7003 0610** (siehe unten).



Akku-Starter-Set

M12 NRG-302

Systemkompatibel zum M12-Programm
Lieferumfang:
2x Akku 12V 3,0Ah, Ladegerät 12V C12 C



NEU
im A17

| Bestell-Nr. | Katalogpreis € | Aktionspreis € |
|--------------|----------------|----------------|
| 81 7003 0600 | 134,00 | 115,00 |



Akku-Starter-Set

M12 NRG-602

Systemkompatibel zum M12-Programm
Lieferumfang:
2x Akku 12V 6,0Ah, Ladegerät 12V C12 C



NEU
im A17

| Bestell-Nr. | Katalogpreis € | Aktionspreis € |
|--------------|----------------|----------------|
| 81 7003 0610 | 184,00 | 159,00 |



Akku-Bohrschrauber

M18 FDD3-0X

Arbeiten auch an schwer zugänglichen Stellen. AUTOSTOP™-Funktion zum Schutz vor Überdrehung und für mehr Sicherheit. Schnellste Bohr- und Schraubwendungen unter Last. Inklusive praktischem Metall-Gürtelclip.



NEU
im A17

Passendes Akku-Set siehe S. 67 unten

| Technische Daten | M18 FDD3-0X |
|-------------------------------|-------------------------------|
| Leerlaufdrehzahl 1. / 2. Gang | 500 / 2.100 min ⁻¹ |
| Bohr-Ø max. Holz / Stahl | 89 / 16 mm |
| Drehmoment | 158 Nm |
| Bohrfutterspannbereich | 1,5 – 13 mm |
| Gewicht ohne Akku | 1,4 kg |

| Bestell-Nr. | Katalogpreis € | Aktionspreis € |
|--------------|----------------|----------------|
| 81 7005 0100 | 269,00 | 229,00 |



Akku-Handkreissäge

M18 FCS552-0X

Leistungsfähigkeit für Schnitte mit der gleichen Vorschubgeschwindigkeit wie eine entsprechende kabelgebundene Kreissäge – fähig 200 Schnitte in 90 mm x 45 mm Kiefer mit einer Akkuladung von 3.0 Ah zu vollziehen.



NEU
im A17

Passendes Akku-Set siehe S. 67 unten

| Technische Daten | M18 FCS552-0X |
|------------------------|-------------------------|
| Leerlaufdrehzahl | 6.000 min ⁻¹ |
| Schnitttiefe 90° / 45° | 57 / 44 mm |
| Schrägstellung | 0 – 50° |
| Sägeblatt-Ø / Bohrung | 165 / 20 mm |
| Gewicht ohne Akku | 6,35 kg |

| Bestell-Nr. | Katalogpreis € | Aktionspreis € |
|--------------|----------------|----------------|
| 81 7050 0100 | 409,00 | 349,00 |



Akku-Schlagschrauber

M18 FIW2F12-0X

Präzises Arbeiten, hilft bei der Vermeidung von Schäden an Schraube und Material, für maximale Leistung und härteste Anwendungen und für intelligentes Arbeiten; das Gerät schaltet automatisch ab, sobald die Schraubverbindung hergestellt ist.



NEU
im A17

Passendes Akku-Set siehe S. 67 unten

| Technische Daten | M18 FIW2F12-0X |
|---|---|
| Leerlaufdrehzahl 1. / 2. / 3. / 4. Gang | 900 / 1.650 / 2.400 / 1.200 min ⁻¹ |
| Leerlaufschlagzahl 1. / 2. / 3. Gang | 1.000 / 2.400 / 3.400 min ⁻¹ |
| Drehmoment | 339 Nm |
| Werkzeugaufnahme | 12,7 mm Außenvierkant 1/2" |
| Gewicht ohne Akku | 1,1 kg |

| Bestell-Nr. | Katalogpreis € | Aktionspreis € |
|--------------|----------------|----------------|
| 81 7007 0100 | 294,00 | 249,00 |



Akku-Kombihammer

M18 BLHX-0X

FIXTEC™-Werkzeugschnellwechselsystem erlaubt, zwischen SDS-Plus und einem 13-mm-Bohrfutter zu wechseln, und ermöglicht eine Vielzahl an Anwendungen.



NEU
im A17

Passendes Akku-Set siehe S. 67 unten

| Technische Daten | M18 BLHX-0X |
|----------------------------------|------------------------------------|
| Leerlaufdrehzahl | 1.400 min ⁻¹ |
| Schlagzahl max. | 4.900 min ⁻¹ |
| Einzelschlagenergie | 2,3 J |
| Bohr-Ø max. Holz / Stahl / Beton | 26 / 13 / 26 mm |
| Werkzeugaufnahme | SDS-plus+ Reduzierter Schaft 13 mm |
| Gewicht ohne Akku | 2,8 kg |

| Bestell-Nr. | Katalogpreis € | Aktionspreis € |
|--------------|----------------|----------------|
| 81 7030 0100 | 344,00 | 295,00 |



Akku-Winkelschleifer

M18 FSAG125XB-0

Reduzierte Getriebegröße und geringerer Winkel der Akkuaufnahme – für bessere Balance und Ergonomie im Vergleich zum Vorgängermodell. Austauschbares Staubschutzgitter verhindert das Eindringen von Schmutz und verlängert so die Lebenszeit der Maschine.



NEU
im A17

Passendes Akku-Set siehe unten

| Technische Daten | M18 FSAG125XB-0 |
|-------------------|-------------------------|
| Leerlaufdrehzahl | 8.500 min ⁻¹ |
| Schleifscheiben-Ø | 125 mm |
| Gewicht ohne Akku | 2 kg |

| Bestell-Nr. | Katalogpreis € | Aktionspreis € |
|--------------|----------------|----------------|
| 81 7010 0100 | 334,00 | 285,00 |

Für alle 18 V Geräte des M18-Programms passt das unten aufgeführte **Akku-Starter-Set**, Bestell-Nr. 81 0708 0100.



Akku-Stichsäge

M18 FBJS-0X

6 Geschwindigkeitsstufen mit automatisch gesteuertem Startmodus ermöglichen einen langsamen Start des Werkzeugs und ein Hochfahren auf die volle Geschwindigkeit, wenn die Last erkannt wird, um einen sanften und präzisen Schnittbeginn zu gewährleisten.



NEU
im A17

Passendes Akku-Set siehe rechts

| Technische Daten | M18 FBJS-0X |
|------------------------------------|-------------------------------|
| Leerlaufdrehzahl | 800 – 3.500 min ⁻¹ |
| Sägeblattthub | 25 mm |
| Schnittleistung Alu / Holz / Stahl | 19 / 100 / 10 mm |
| Gewicht ohne Akku | 2,1 kg |

| Bestell-Nr. | Katalogpreis € | Aktionspreis € |
|--------------|----------------|----------------|
| 81 7040 0200 | 319,00 | 273,00 |



Akku-Geradschleifer

M18 FDGROVPDB-0X

ONE-KEY™ Tool-Tracking und Tool-Security bietet eine kostenlose cloud-basierte Tracking- und Bestandsverwaltungsplattform für Ihre Werkzeuge. ONE-KEY™ bietet außerdem eine ferngesteuerte Werkzeugsperre.



NEU
im A17

Passendes Akku-Set siehe unten

| Technische Daten | M18 FDGROVPDB-0X |
|-------------------|----------------------------------|
| Leerlaufdrehzahl | 8.000 – 20.000 min ⁻¹ |
| Spannzange | 6 / 8 mm |
| Gewicht ohne Akku | 1,4 kg |

| Bestell-Nr. | Katalogpreis € | Aktionspreis € |
|--------------|----------------|----------------|
| 81 7020 0100 | 309,00 | 265,00 |

FEIN AMP Share BOSCH

Kompakte Akku-Handkreissäge für Metall

F-IRON CUT 57 AS

Leistungsstarke Akku-Metallkreissäge für schnelle, präzise Kaltschnitte in Bleche, Rohre und Profile bis 57 mm Schnitttiefe.



Passendes Akku-Starter-Set mit der Nr. 81 1044 0200 (2 x 18 V Akku 4,0 Ah und Ladegerät GAL 18 V – 40)

| Technische Daten | F-IRON CUT 57 AS |
|--------------------------------------|---------------------------------|
| Akku-Spannung | 18 V |
| Leerlaufdrehzahl | 1.300 – 2.800 min ⁻¹ |
| Max. Schnitttiefe | 57 mm |
| Max. Sägeblattstärke | 2 mm |
| Sägeblatt-Ø | 150 mm |
| Aufnahmebohrung-Ø | 20 mm |
| Stahl bis 400 N/mm ² | 24 mm |
| Stahl bis 800 N/mm ² | 4 mm |
| NE-Metalle bis 250 N/mm ² | 40 mm |
| Abmessung Grundplatte | 256 x 131 mm |
| Gewicht ohne Akku | 3,05 kg |

| Bestell-Nr. | Katalogpreis € | Aktionspreis € |
|--------------|----------------|----------------|
| 81 5310 0010 | 373,00 | 325,00 |

FEIN AMP Share BOSCH

Kantenfräse bis 8 mm

KFH 17-8 R

Universell einsetzbare Kantenfräse mit Booster-Technologie zur optimalen Schweißnahtvorbereitung und zur Vorbereitung nachfolgender Beschichtungen.



| Technische Daten | KFH 17-8 R |
|--------------------------|---------------------------------|
| Nennaufnahme | 1.700 W |
| Leistungsabgabe | 1.000 W |
| Leerlaufdrehzahl | 2.300 – 7.500 min ⁻¹ |
| Fasenslänge max. bei 45° | 8 mm |
| Fasenshöhe max. bei 45° | 5,7 mm |
| Fasenswinkel | 30° / 37,5° / 45° / 60° |
| Radius | 2 / 3 / 4 mm |
| Fräskopfbestückung | 3x KX-Platte |
| Auflagenteller-Ø | 118 mm |
| Kabel mit Stecker | 4 m |
| Gewicht nach EPTA | 4,6 kg |

| Bestell-Nr. | Katalogpreis € | Aktionspreis € |
|--------------|----------------|----------------|
| 81 5330 0010 | 1.798,00 | 1.565,00 |

FEIN AMP Share BOSCH

Akku-Knabber bis 1,6 mm

ABLK 18 1.6 E AS

Kompakter und kurvengängiger Knabber für den Dach- und Fassadenbau. Präzise Schnitte in Trapez- und Wellblech sowie Profile.



Passendes Akku-Starter-Set mit der Nr. 81 1044 0200 (2 x 18 V Akku 4,0 Ah und Ladegerät GAL 18 V – 40)

| Technische Daten | ABLK 18 1.6 E AS |
|--------------------------------------|-------------------------------|
| Akku-Spannung | 18 V |
| Hubzahl | 850 – 1.350 min ⁻¹ |
| Schneidgeschwindigkeit | 1,5 min ⁻¹ |
| Stahl bis 400 N/mm ² | 1,6 mm |
| Stahl bis 600 N/mm ² | 1 mm |
| Stahl bis 800 N/mm ² | 0,7 mm |
| NE-Metalle bis 250 N/mm ² | 2,5 mm |
| Schneidspurbreite | 5 mm |
| Eintauch-Ø mit Matrize | 22 mm |
| Radius der kleinsten Kurve | 30 / 35 mm |
| Gewicht ohne Akku | 1,71 kg |

| Bestell-Nr. | Katalogpreis € | Aktionspreis € |
|--------------|----------------|----------------|
| 81 5335 0010 | 546,00 | 475,00 |

FEIN AMP Share BOSCH

Akku-Blechscher bis 1,6 mm

ABLS 18 1.6 E AS

Handliche, kurvengängige Akku-Blechscher zum Schneiden und Besäumen dünner Bleche.



Passendes Akku-Starter-Set mit der Nr. 81 1044 0200 (2 x 18 V Akku 4,0 Ah und Ladegerät GAL 18 V – 40)

| Technische Daten | ABLS 18 1.6 E AS |
|--------------------------------------|---------------------------------|
| Akku-Spannung | 18 V |
| Hubzahl | 2.200 – 3.500 min ⁻¹ |
| Schneidgeschwindigkeit | 6 – 9 min ⁻¹ |
| Stahl bis 400 N/mm ² | 1,6 mm |
| Stahl bis 600 N/mm ² | 1,2 mm |
| Stahl bis 800 N/mm ² | 1 mm |
| NE-Metalle bis 250 N/mm ² | 2 mm |
| Radius der kleinsten Kurve | 15 mm |
| Gewicht ohne Akku | 1,44 kg |

| Bestell-Nr. | Katalogpreis € | Aktionspreis € |
|--------------|----------------|----------------|
| 81 5340 0010 | 515,20 | 448,00 |

FEIN AMP Share BOSCH

Akku-Universal-Magnet-Kernbohrmaschine bis 35 mm

AKBU 35 PMQW AS

Akku-1-Gang-Universal-Magnet-Kernbohrmaschine mit Rechts-/Linkslauf



Passendes Akku-Starter-Set mit der Nr. 81 1044 0500 (2 x 18 V Akku ProCORE 8,0 Ah, Ladegerät GAL 18 V – 160)

| Technische Daten | AKBU 35 PMQW AS |
|---------------------------|-----------------------------|
| Akku-Spannung | 18 V |
| HM Kernbohrer max. Ø | 35 mm |
| HSS Kernbohrer max. Ø | 35 mm |
| Kernbohrer Bohrtiefe max. | 50 (75) mm |
| Lastdrehzahl | 130 – 520 min ⁻¹ |
| Werkzeugaufnahme | MK 2 |
| Kernbohreraufnahme | 3/4 in Weldon |
| Hub | 135 mm |
| Gesamter Hubbereich | 260 mm |
| Magnet-Haltekraft | 9.000 N |
| Magnetfuß-Abmessungen | 195 x 70 mm |
| Gewicht ohne Akku | 12,2 kg |

| Bestell-Nr. | Katalogpreis € | Aktionspreis € |
|--------------|----------------|----------------|
| 81 5410 0020 | 1.547,70 | 1.345,00 |

FEIN AMP Share BOSCH

Schraubstock

VERSAMAG

Magnetschraubstock als Zubehör für die Kernbohrmaschinen.



Kompakter sowie leistungsstarker Schraubstock mit Permanentmagnet zum werkzeuglosen Spannen von verschiedenen Bauteilen auf magnetischen Oberflächen.

| Technische Daten | VERSAMAG |
|-----------------------|-------------|
| Spannbereich | 108 mm |
| Backenhöhe | 40 mm |
| Backenbreite | 100 mm |
| Magnet-Haltekraft | 7.800 N |
| Magnetfuß-Abmessungen | 212 x 70 mm |
| Gewicht | 7,25 kg |

| Bestell-Nr. | Katalogpreis € | Aktionspreis € |
|--------------|----------------|----------------|
| 81 5440 0010 | 443,00 | 385,00 |

FEIN AMP Share BOSCH

Eco-Magnet-Kernbohrmaschine bis 32 mm

KBE 32 QW

Kleine und extrem leicht gewichtige 1-Gang-Magnet-Kernbohrmaschine mit Rechts-/ Linkslauf, MK2-Werkzeugaufnahme, Permanentmagnet und höchster Funktionalität für mobiles Arbeiten auf der Baustelle.



| Technische Daten | KBE 32 QW |
|---------------------------|---------------|
| Leistungsaufnahme | 1.200 W |
| HM/HSS Kernbohrer max. Ø | 32 mm |
| Kernbohrer Bohrtiefe max. | 50 mm |
| Kernbohreraufnahme | 3/4 in Weldon |
| Hub | 90 mm |
| Magnet-Haltekraft | 10.000 N |
| Magnetfuß-Abmessungen | 175 x 80 mm |
| Gewicht | 11 kg |

| Bestell-Nr. | Katalogpreis € | Aktionspreis € |
|--------------|----------------|----------------|
| 81 5420 0010 | 699,00 | 605,00 |

FEIN AMP Share BOSCH

Schraubstock

VERSAMAG VISE 160 L SET

Mobiler Schraubstock mit Permanentmagnet – schnell und flexibel auf magnetisierbaren Oberflächen positionierbar. Für sicheres Spannen unterschiedlicher Bauteile. Lieferumfang: Permanentmagnet inkl. Montageplatte VersaMAG L Schraubstock, Spänewanne, Bauteilanschlag, Tiefenanschlag, 2 Wasserwaagen-Libellen, Innensechskantschlüssel 5 mm, Zurring.



| Technische Daten | VERSAMAG VISE 160 L SET |
|-----------------------|-------------------------|
| Spannbereich | 160 mm |
| Backenhöhe | 60 mm |
| Backenbreite | 150 mm |
| Magnet-Haltekraft | 12.500 N |
| Magnetfuß-Abmessungen | 180 x 105 mm |
| Gewicht | 16,70 kg |

| Bestell-Nr. | Katalogpreis € | Aktionspreis € |
|--------------|----------------|----------------|
| 81 5440 0060 | 799,00 | 675,00 |



Akku-Stichsäge

F-IRON Jig 26 AS

Leistungsfähige, vielseitige Stichsäge für Metall und Holz für präzise und kurvige Schnitte, auch über Kopf.

Lieferumfang: Stichsägeblätter Starterset 5-teilig, Innensechskantschlüssel 4 mm, Kunststoffgleitschuh, Spanreißschutz und Absaugadapter im Kunststoff-Werkzeugkoffer.



NEU
im A17

| Technische Daten | F-IRON Jig 26 AS |
|--------------------------------------|-------------------------------|
| Akku-Spannung | 18 V |
| Hubzahl | 700 – 3.000 min ⁻¹ |
| Hublänge | 26 mm |
| Werkzeugaufnahme | T-Schaft (Einnockenschaft) |
| Stahl bis 400 N/mm ² | 12 mm |
| NE-Metalle bis 250 N/mm ² | 24 mm |
| Abmessung Grundplatte | 156 x 73 mm |
| Gewicht ohne Akku | 2,1 kg |

| Bestell-Nr. | Katalogpreis € | Aktionspreis € |
|--------------|----------------|----------------|
| 81 5315 0010 | 319,00 | 259,00 |



4-Gang Akku-Bohrschrauber

ASCM 18 QSW AS

Kleiner und leichter 4-Gang Akku-Bohrschrauber mit bürstenlosem Motor und QuickIN Schnittstelle. Perfekt geeignet für universelles Bohren und Schrauben.

Lieferumfang: Gürtel-Clip und Bitgarage im Karton ohne Bohrfutter



NEU

| Technische Daten | ASCM 18 QSW AS |
|--------------------------|---|
| Akku-Spannung | 18 V |
| Leerlaufdrehzahl | 400 / 700 / 1.400 / 2.500 min ⁻¹ |
| Leerlaufdrehzahl | 1. / 2. / 3. / 4. Gang |
| Drehmoment hart / weich | 40 / 30 Nm |
| Drehmomentstufen | 20 + 1 |
| Bohr-Ø max. Holz / Stahl | 40 / 13 mm |
| Bohrfutterspannbereich | 1,5 – 13 mm |
| Gewicht ohne Akku | 0,99 kg |

| Bestell-Nr. | Katalogpreis € | Aktionspreis € |
|--------------|----------------|----------------|
| 80 0810 0420 | 219,00 | 187,00 |

Inklusive Gratis Akku, beim Kauf eines der beiden oben stehenden Geräte

(Bestell-Nr. 81 5315 0010 und 80 0810 0420).



GBA 18 V 4,0 Ah AS
Bestell-Nr. 80 0810 0342

Nur solange Vorrat reicht.



Verschiedene Akkus und Ladegerät

Zusätzlich bestellbar

| Bezeichnung | Bestell-Nr. | Katalogpreis € | Aktionspreis € |
|-------------------------------|--------------|----------------|----------------|
| Akku GBA 18 V 4,0 Ah AS | 80 0810 0342 | 91,30 | 73,00 |
| Akku GBA 18 V 5,0 Ah AS | 80 0810 0344 | 100,70 | 79,00 |
| Akku Ladegerät GAL 1880 CV AS | 80 0810 0346 | 99,50 | 85,00 |



80 0810 0342



80 0810 0344



80 0810 0346

Clevere Funktionen in unserem Nagelneuen Onlineshop

KI-Suchfunktion

Unsere neue Suche wurde dank KI-Integration bereits mehrfach international ausgezeichnet

Code Scanner

Scannen Sie den Barcode eines Artikels, um diesen direkt im Warenkorb unseres Onlineshops zu finden

Schnellbestellung

Ideal für Wiederholungskäufe oder große Einkaufslisten

Bestellvorlagen

Speichern Sie Ihre häufigsten Bestellungen als Vorlage

E-Procurement

Funktionen wie Freigabeprozesse, Budgetgrenzen, Nutzerverwaltung und Kostenstellen. Sprechen Sie uns an!

OCI-Schnittstellen

Problemlose Integration der Shop-Funktionen in Ihre IT-Landschaft

Schnell und bequem – jetzt online bestellen unter: maerklen-shop.nagel-gruppe.de

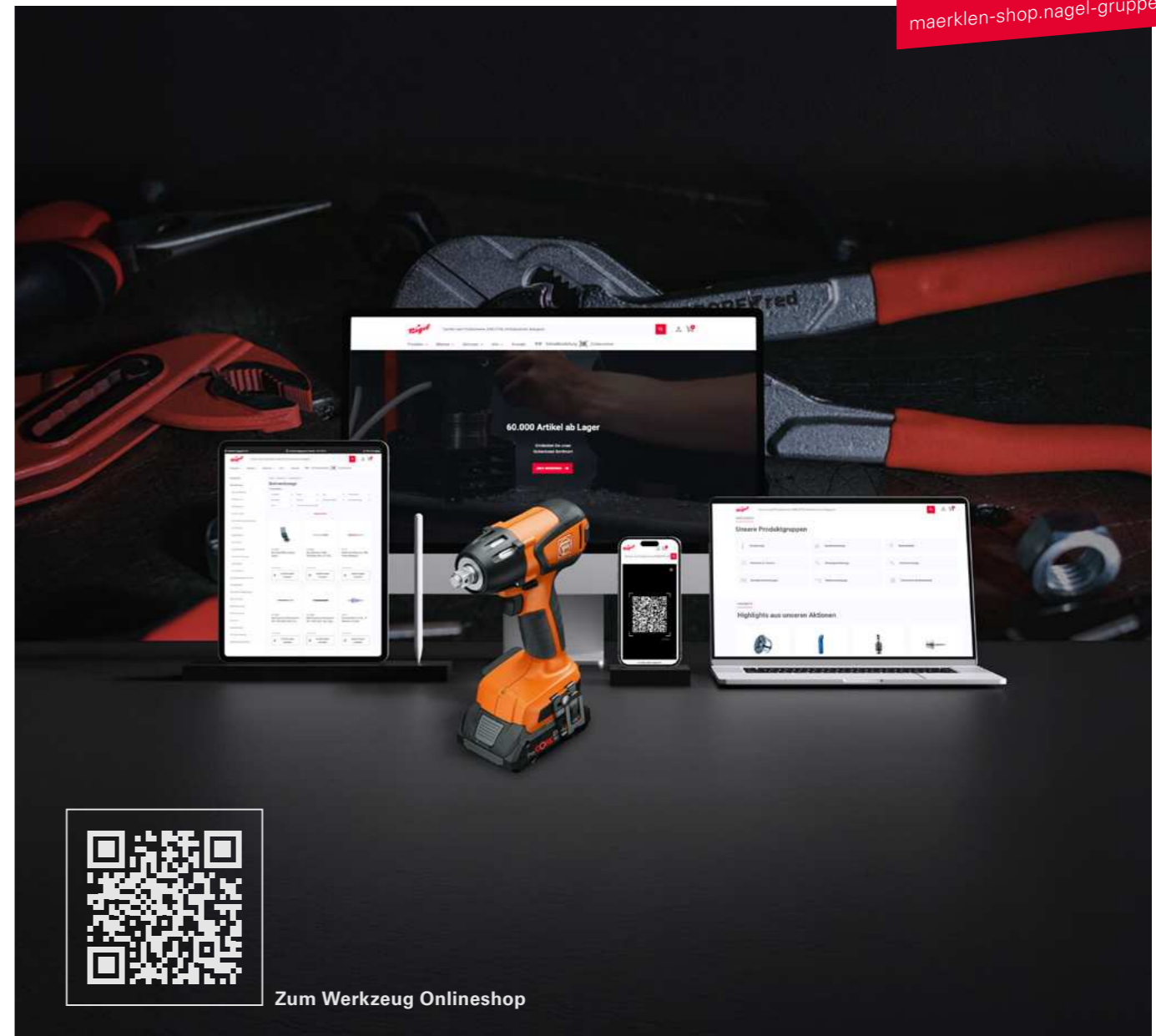

Zum Werkzeug Onlineshop



2-Gang Akku-Bohrschrauber

ABS 18 Q AS

Mit bürstenlosem Motor und QuickIN Schnittstelle. Perfekt geeignet für Bohren bis 13 mm und Gewindebohren bis M10.



NEU
im A17

Passendes Akku-Starter-Set mit der Nr. 81 1044 0200 (2 x 18 V Akku 4,0 Ah und Ladegerät GAL 18 V – 40)

| Technische Daten | ABS 18 Q AS |
|-------------------------------|-------------------------------|
| Akku-Spannung | 18 V |
| Leerlaufdrehzahl 1. / 2. Gang | 450 / 2.000 min ⁻¹ |
| Drehmoment weich / hart | 38 / 60 Nm |
| Drehmomentstufen | 22 + 1 |
| Max. Schrauben-Ø | 8 x 300 mm |
| Bohr-Ø max. Holz / Stahl | 50 / 13 mm |
| Bohrfutterspannbereich | 1,5 – 13 mm |
| Gewicht ohne Akku | 1,09 kg |

| Bestell-Nr. | Katalogpreis € | Aktionspreis € |
|--------------|----------------|----------------|
| 81 5005 0010 | 246,60 | 209,00 |



Akku-Schlagschrauber

ASCD 18-300 W2 AS

Bis max. 290 Nm mit bürstenlosem Motor und Drehmomenteinstellung in 6 Stufen. Für metrische Verschraubungen bis M18.



NEU
im A17

Passendes Akku-Starter-Set mit der Nr. 81 1044 0200 (2 x 18 V Akku 4,0 Ah und Ladegerät GAL 18 V – 40)

| Technische Daten | ASCD 18-300 W2 AS |
|---------------------|-------------------------|
| Akku-Spannung | 18 V |
| Werkzeugaufnahme | 1/2" Außenvierkant |
| Leerlaufdrehzahl | 1.700 min ⁻¹ |
| Schlagzahlen | 3.400 min ⁻¹ |
| Max. Drehmoment | 290 Nm |
| Drehmomentstufen | 6 |
| Max. Ø Holzschraube | 8 x 300 mm |
| Gewicht ohne Akku | 1,2 kg |

| Bestell-Nr. | Katalogpreis € | Aktionspreis € |
|--------------|----------------|----------------|
| 81 5015 0020 | 288,00 | 250,00 |

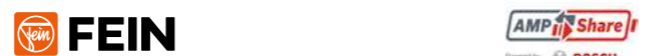

4-Gang Akku-Bohrschrauber

ASCM 18-4 QM AS

Mit bürstenlosem Motor und QuickIN Schnittstelle. Kompromisslose Leistung für Gewindebohren bis M14 und Bohren mit HM-Lochsägen bis 80 mm.



NEU
im A17

Passendes Akku-Starter-Set mit der Nr. 81 1044 0200 (2 x 18 V Akku 4,0 Ah und Ladegerät GAL 18 V – 40)

| Technische Daten | ASCM 18-4 QM AS |
|---|---|
| Akku-Spannung | 18 V |
| Leerlaufdrehzahl 1. / 2. / 3. / 4. Gang | 430 / 850 / 2.000 / 4.000 min ⁻¹ |
| Drehmoment weich / hart | 50 / 70 Nm |
| Drehmomentstufen | 15 + 1 |
| Max. Schrauben-Ø | 10 x 400 mm |
| Bohr-Ø max. Holz / Stahl | 60 / 80 mm |
| Bohrfutterspannbereich | 1,5 – 13 mm |
| Gewicht ohne Akku | 1,3 kg |

| Bestell-Nr. | Katalogpreis € | Aktionspreis € |
|--------------|----------------|----------------|
| 81 5005 0030 | 329,00 | 285,00 |



Akku-Winkelschleifer Ø 125 mm

CCG 18-125 -15 AS

Leistungsstarker Akku-Winkelschleifer mit gleicher Leistungsstärke wie ein entsprechendes kabelgebundenes Gerät mit 1.500 W, für effektive Trenn-, Schleif- und Entgratarbeiten.



NEU
im A17

Passendes Akku-Starter-Set mit der Nr. 81 1044 0200 (2 x 18 V Akku 4,0 Ah und Ladegerät GAL 18 V – 40)

| Technische Daten | CCG 18-125-15 AS |
|-----------------------|---------------------------------|
| Akku-Spannung | 18 V |
| Leerlaufdrehzahl | 3.400 – 9.800 min ⁻¹ |
| Schleifscheiben-Ø | 125 mm |
| Schleifspindelgewinde | M14 |
| Gewicht ohne Akku | 2,3 kg |

| Bestell-Nr. | Katalogpreis € | Aktionspreis € |
|--------------|----------------|----------------|
| 81 5020 0030 | 393,00 | 340,00 |



Compact-Winkelschleifer Ø 125 mm

WSG 7-125

Handlicher 750 W Compact-Winkelschleifer für leichte Schleif- und Trennanwendungen.



| Technische Daten | WSG 7-125 |
|-----------------------|--------------------------|
| Leistungsaufnahme | 750 W |
| Leistungsabgabe | 440 W |
| Leerlaufdrehzahl | 12.000 min ⁻¹ |
| Schleifscheiben-Ø | 125 mm |
| Schleifspindelgewinde | M14 |
| Kabel mit Stecker | 4 m |
| Gewicht | 1,80 kg |

| Bestell-Nr. | Katalogpreis € | Aktionspreis € |
|--------------|----------------|----------------|
| 81 5025 0010 | 93,00 | 79,00 |

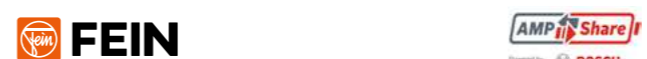

Akku Multimaster

AMM 500 PLUS AS

Das leistungsstarke Akku MultiTool für schnellen Arbeitsfortschritt (bei Ausbau und Renovierung) in der Variante ohne Akku und Ladegerät – mit Bi-Metall-Sägeblatt für Holz, Metall und Kunststoffe.

Für jeden Einsatz bestens gerüstet. Mobiles Arbeiten mit dem L-BOXX System.

Passendes Akku-Starter-Set mit der Nr. 81 1044 0200 (2 x 18 V Akku 4,0 Ah und Ladegerät GAL 18 V – 40)

| Technische Daten | AMM 500 PLUS AS |
|-------------------|-----------------------------------|
| Akku-Spannung | 18 V |
| Schwingungen | 11.000 – 18.500 min ⁻¹ |
| Werkzeugaufnahme | StarlockPlus |
| Werkzeugwechsel | QuickIN |
| Amplitude | 2 x 1,7° |
| Gewicht ohne Akku | 1,3 kg |

| Bestell-Nr. | Katalogpreis € | Aktionspreis € |
|--------------|----------------|----------------|
| 81 5040 0010 | 229,00 | 199,00 |



Akku-Geradschleifer

AGSZ 18-280 LBL AS

Staubresistenter und leistungsstarker, kompakter Akku-Geradschleifer mit hoher Eintauchtiefe für effektive Trenn-, Schleif- und Entgrat- sowie Fräsarbeiten.



NEU
im A17

Passendes Akku-Starter-Set mit der Nr. 81 1044 0200 (2 x 18 V Akku 4,0 Ah und Ladegerät GAL 18 V – 40)

| Technische Daten | AGSZ 18-280 LBL AS |
|----------------------|----------------------------------|
| Akku-Spannung | 18 V |
| Leerlaufdrehzahl | 9.000 – 28.000 min ⁻¹ |
| Schleifkörper max. Ø | 50 mm |
| Spannzange max. Ø | 8 mm |
| Fräser max. Ø | 12 mm |
| Gewicht ohne Akku | 1,77 kg |

| Bestell-Nr. | Katalogpreis € | Aktionspreis € |
|--------------|----------------|----------------|
| 81 5030 0020 | 348,00 | 299,00 |



Akku Multimaster

AMM 700 MAX TOP AS

Unser bestes MultiTool für schnellsten Arbeitsfortschritt bei Ausbau und Renovierung mit 60 Zubehören – zum Sägen in Holz, Metall, Kunststoffe, zum Austrennen von Fliesen, Schneiden von Silikonfugen und Teppichen, Entfernen von Klebstoffresten und Abtragen von Fliesenkleber. Inkl. L-BOXX.

Passendes Akku-Starter-Set mit der Nr. 81 1044 0200 (2 x 18 V Akku 4,0 Ah und Ladegerät GAL 18 V – 40)

| Technische Daten | AMM 700 MAX TOP AS |
|-------------------|-----------------------------------|
| Akku-Spannung | 18 V |
| Schwingungen | 10.000 – 19.500 min ⁻¹ |
| Werkzeugaufnahme | StarlockMax |
| Werkzeugwechsel | QuickIN |
| Amplitude | 2 x 2,0° |
| Gewicht ohne Akku | 1,1 kg |

| Bestell-Nr. | Katalogpreis € | Aktionspreis € |
|--------------|----------------|----------------|
| 81 5040 0030 | 349,00 | 299,00 |

INSIGHT >B

Klarsicht-Schutzscheiben

V 4.0

Für bessere Sicht in den Maschinenraum von CNC-Werkzeugmaschinen

- Effiziente Arbeitsweise und Erleichterung des Einfahrens der Maschine
- Kostengünstige Lösung für eine bessere Sicht
- Position an der Maschinenschutzscheibe ist frei wählbar
- Sehr geringer Montageaufwand
- Flexibel einsetzbar, geeignet auch für gebogene Scheiben
- Einfacher Austausch
- Geringe Einbauhöhe von 0,3mm
- Kein Anschrauben nötig, einfache Anbringung mit spezieller Haftschiicht
- Produktionsstart direkt nach Montage möglich
- Abperleffekt durch eine spezielle Beschichtung
- Made in Germany

Auf Anfrage auch in Sondergrößen und -formen lieferbar.



Neu! Jetzt mit längerer Lebensdauer und besserer Performance

NEU im A17



Kostenvorteil – Die Kosten für den Ausschuss werden minimiert

Sicherheit – Höhere Arbeitssicherheit durch bessere Sicht

Kontrolle – Permanente optische Kontrolle über den Prozess im Maschinenraum

| Bezeichnung | Bestell-Nr. | Katalogpreis € | Aktionspreis € / Stück | |
|--------------------------------|--------------|----------------|------------------------|---------|
| | | | 1 Stück | 3 Stück |
| Klarsicht-Schutzscheibe 200 mm | 96 5204 0100 | 63,50 | 53,00 | 48,60 |
| Klarsicht-Schutzscheibe 300 mm | 96 5204 0200 | 85,00 | 69,00 | 65,00 |
| Klarsicht-Schutzscheibe 400 mm | 96 5204 0300 | 125,00 | 105,00 | 97,50 |

IMATEC

Reinigungsdüse mit stufenlos verstellbaren Düsen

Coolant Jet

Reinigt den Innenraum einer CNC-Maschine automatisch mit Kühlschmierstoff (oder Luft). Coolant-Jet wird in einer handelsüblichen Aufnahme (Weldon D16 oder Spannzange mit Abdichtung) aufgenommen. Durch eine langsame Spindeldrehung wird der ganze Arbeitsraum erreicht. Um ganz gezielt spezielle Bereiche zu spülen, kann die Spindel auch fixiert werden. Komplexe Aufspannungen mit vielen Werkstücken lassen sich so effektiv abspülen oder auch abblasen, was wertvolle Zeit einspart.

- Einsetzbar an Maschinen mit innerer Kühlmittelzufuhr
- Aufnahme durch Weldon D16 oder Spannzange abgedichtet
- Im Winkel stufenlos verstellbare Düsen
- Jede Düse kann separat verschlossen werden

Empfohlene maximale Drehzahl: 500 U/min.



| Maße mm | Drehzahl max. U/min | Düsen | Bestell-Nr. | Katalogpreis € | Aktionspreis € |
|---------|---------------------|---------------|--------------|----------------|----------------|
| 80 x 42 | 500 | verschließbar | 93 6241 0100 | 165,00 | 95,00 |

ARIANA

KSS Emulsions-Belüfter

Durch die Zufuhr von Sauerstoff und die aufsteigenden Luftbläschen wird eine Zirkulation in der Kühlschmierstoffemulsion erzeugt und die Verunreinigungen, wie Fremdöle und Schwebeteilchen, werden auf der Oberfläche auseinander bewegt, um dem Risiko von Bakterienbefall entgegenzuwirken.

Bandskimmer können die Verunreinigungen austragen

- Mit Zeitschaltuhr für den schnellen und bedarfsgerechten Einsatz (bei 350 – 1.000 Liter)
- Einfache Montage und Bedienung

Zur Sicherung einer hohen Kühlschmierstoffqualität



| Behälter bis l | Bestell-Nr. | Katalogpreis € | Aktionspreis € |
|----------------|--------------|----------------|----------------|
| 150 | 96 5175 0150 | 250,00 | 190,00 |
| 350 | 96 5175 0350 | 450,00 | 355,00 |
| 500 | 96 5175 0500 | 520,00 | 420,00 |
| 1.000 | 96 5175 1000 | 730,00 | 580,00 |

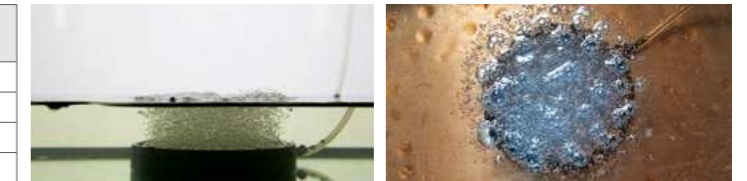

IMATEC

Bandskimmer mit Netzgerät und Magnetbefestigung

- Bandbreite 50 mm
- Eintauchtiefe 250 mm
- Spannung 3 – 12 V
- In 6 Stufen regelbar
- Verstellbar über zwei Gelenke

Der Bandskimmer benötigt wenig Platz und hat, je nach Ausführung, eine höhere Eintauchtiefe gegenüber dem Scheibenskimmer.

Anwendung: Beim Bandskimmer werden die aufschwimmenden Fremdöle (der Ölfilm sollte geschlossen sein) mittels eines Spezialbandes abgetragen. Der Vorteil gegenüber dem Scheibenskimmer liegt bei dem geringeren Platzbedarf und einer höheren Eintauchtiefe. Je nach Ausführung sind bis zu 800 mm möglich.

| Ausführung | Bestell-Nr. | Katalogpreis € | Aktionspreis € |
|----------------------------------|--------------|----------------|----------------|
| Bandskimmer | 96 5210 0100 | 495,00 | 350,00 |
| Ersatzband für Bandskimmer | 96 5210 0200 | 65,00 | 47,80 |
| Digital-Wochenzeitschaltuhr IP44 | 96 5216 0100 | 19,00 | 13,30 |

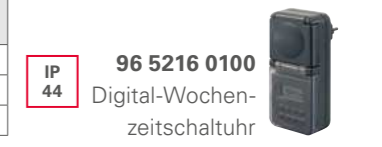

IMATEC

Stabmagnet für Bandskimmer

Der Stabmagnet ist eine wertvolle Ergänzung zum Bandskimmer. Er ist nachrüstbar und lässt sich schnell und einfach installieren. Durch seinen starken Magnet ist er in der Lage, auch die feinsten Späne aus der Bohremulsion zu entfernen.



| Bestell-Nr. | Katalogpreis € | Aktionspreis € |
|--------------|----------------|----------------|
| 96 5215 0100 | 100,00 | 51,50 |



Reinigungspropeller

NEU
im A17

Clean•Tec

„Das Original“ unter den Reinigungspropellern, reinigt den Maschineninnenraum nach der Zerspanung und befreit diesen von Spänen und Kühlschmierstoffen, ohne dass der Bediener die Maschinentür öffnen muss. Als finaler Arbeitsschritt im Bearbeitungsprozess wird er über das Maschinenprogramm aufgerufen und aus dem Werkzeugmagazin eingewechselt.



Sauberkeit:

Der Clean•Tec reinigt bei geschlossener Maschinentür, weshalb Späne und Kühlschmierstoffe im Bearbeitungszentrum verbleiben.

Energieersparnis:

Der Reinigungspropeller nutzt die Rotation der Maschinenspindel und verzichtet komplett auf externe Druckluft.

Mannlose Reinigung:

Als letzter Bearbeitungsschritt im NC-Programm ist der Clean•Tec gerade in der mannlosen, automatisierten Fertigung unverzichtbar.

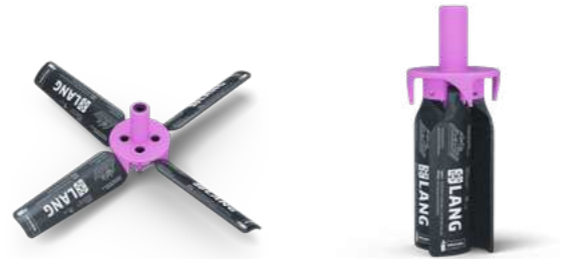

| Ø mit geöffneten Flügeln mm | Schaft-Ø mm | Gesamtlänge mm | Drehzahlbereich U/min | Anwendung | Bestell-Nr. | Katalogpreis € | Aktionspreis € |
|-----------------------------|-------------|----------------|-----------------------|-------------|--------------|----------------|----------------|
| 160 | 20 | 124 | 6.000 – 12.000 | gezielt | 93 6265 0160 | 195,00 | 139,00 |
| 260 | 20 | 172 | 5.000 – 8.000 | universell | 93 6265 0260 | 210,00 | 149,00 |
| 330 | 20 | 208 | 3.000 – 8.000 | großflächig | 93 6265 0330 | 225,00 | 155,00 |



LED-Maschinenleuchten

LED **IP 67**

NEU
im A17

Ausführung:

Hochleistungs-LED im Aluminium-Gehäuse, wasserdicht, großer Abstrahlwinkel, gleichmäßige Ausleuchtung

Anwendung:

Als Maschinenbeleuchtung

Versorgung:

Anschluss an 24 Volt Maschinensteuerung oder mit Netzteil 24 Volt



91 0564 02... (flach)

91 0564 03... (drehbar)

| Bezeichnung | Form | Leuchtstärke lm | Leistung W | Abstrahlwinkel ° | Maße mm | Lebensdauer Chip h | Bestell-Nr. | Katalogpreis € | Aktionspreis € |
|---------------|-------------|-----------------|------------|------------------|---------------|--------------------|--------------|----------------|----------------|
| Lichtleiste S | flach | 600 | 6 | 120 | 202 x 40 x 21 | mind. 50.000 | 91 0564 0200 | 155,00 | 125,00 |
| Lichtleiste M | | 1.200 | 12 | | 324 x 40 x 21 | | 91 0564 0210 | 240,00 | 192,00 |
| Lichtleiste L | | 2.400 | 24 | | 568 x 40 x 21 | | 91 0564 0220 | 360,00 | 288,00 |
| Lichtleiste S | 45° drehbar | 600 | 6 | 202 x 40 x 40 | 91 0564 0300 | 165,00 | 132,00 | | |
| Lichtleiste M | | 1.200 | 12 | 324 x 40 x 40 | 91 0564 0310 | 250,00 | 200,00 | | |
| Lichtleiste L | | 2.400 | 24 | 568 x 40 x 40 | 91 0564 0320 | 375,00 | 300,00 | | |



LED-Maschinenleuchte Kreislicht

IP 67

NEU
im A17

Das Kreislicht ist ein idealer Partner für Bohr- oder Fräsmaschinen. Mit dem kreisrunden Licht bietet unsere neueste Kreation der Maschinenbeleuchtung beste Voraussetzungen durch schattenfreie Ausleuchtung. Ob beim Ankratzen von Werkstücken oder bei der Kontrolle während des Bearbeitens; der Arbeitsraum wird perfekt ausgeleuchtet. Die mitgelieferten einstellbaren gummierten Magnetfüße sorgen für eine kinderleichte Montage an den Maschinen.

Leuchtdaten:

7,5 Watt, 460 Lumen, Lichttemperatur tageslichtweiß ca. 5.500 Kelvin, 360 Grad gleichmäßige Ausleuchtung, blend- und flackerfrei, reflexionsarm

Versorgung:

Anschluss an 24 Volt Maschinensteuerung oder mit Netzteil 24 Volt

Lebensdauer Chip:

Mindestens 50.000 Stunden

Belastbarkeit:

Wasserdicht nach IP67 bis Netzteilkupplung



| Maße mm | Leistung Watt | Lichtstrom Lumen | Bestell-Nr. | Katalogpreis € | Aktionspreis € |
|---------------------------------------|---------------|------------------|--------------|----------------|----------------|
| Ø 160 außen Ø 100 innen Höhe 42 | 7,5 | 460 | 91 0563 0100 | 320,00 | 235,00 |



LED-Arbeitsleuchte Fluter

LED **IP 65**

NEU
im A17

Ausführung:

Hochleistungs-LED im Aluminium-Gehäuse mit Flexwelle und gummiemanteltem Magnetfuß

Maße:

Gesamtlänge 850 mm, Leuchtkopf 175 x 50 x 25 mm, Magnetfuß Ø 88 mm mit Haftkraft 420 N

Versorgung:

Mit Netzteil 24 Volt

Anwendung:

Als Maschinen- oder Arbeitsplatzbeleuchtung



| Bezeichnung | Dimmer | Leuchtstärke lm | Leistung W | Abstrahlwinkel ° | Anschlussspannung V | Lebensdauer Chip h | Bestell-Nr. | Katalogpreis € | Aktionspreis € |
|-------------|--------|-----------------|------------|------------------|---------------------|--------------------|--------------|----------------|----------------|
| Fluter | ohne | 950 | 10 | 160 | 24 | mind. 50.000 | 91 0568 0200 | 230,00 | 185,00 |
| Fluter | mit | | | | | | 91 0568 0210 | 250,00 | 200,00 |

| Bezeichnung | Bestell-Nr. | Katalogpreis € | Aktionspreis € |
|-----------------|--------------|----------------|----------------|
| Tischklemme | 91 0568 1100 | 26,00 | 21,00 |
| Standfuß | 91 0568 1200 | 32,00 | 25,50 |
| Magnethalterung | 91 0568 1300 | 35,00 | 28,00 |



Vito 90 – Sorglos Paket inkl. Filter und Fuß-Set

NEU
im A17

Ihre Lösung – Die VITO Produktlinie

Die VITO Produktlinie unterstützt Sie bei Ihrem KSS-Management. VITO Filter reinigen und belüften Ihre Kühlschmierstoffe, um so die optimale Qualität Ihres Kühlmittels zu gewährleisten. Durch die Verlängerung der Standzeit und den verringerten Werkzeugverschleiß, erreichen Sie eine Senkung Ihrer Betriebskosten, sowie konstante Qualität Ihrer Werkstücke.

VITO entfernt unter Verwendung eines Zellulose-Filters und einer patentierten Druck-Anströmfiltration, Späne und Fremdkörper aus Ihren Emulsionen, Ölen, wässrigen Lösungen und Waschbädern. Während des Filtrationsprozesses wird außerdem die Bildung von Bakterien und Pilzen verhindert. Die mechanische Mikrofiltration benötigt dazu nur wenige Minuten.

Zellulose Partikelfilter für den VITO 90

Jeder Filter wird für mehrere Filtrationszyklen benutzt und ist in den Boxen separat versiegelt verpackt. Eine Box enthält 50 einzelne Zellulosefilter. Die Partikelfilter sind vollständig biologisch abbaubar.



Ihre Vorteile mit VITO:

- Verringerter Werkzeugverschleiß
- Reduzierung des CO2 Ausstoßes
- Verminderung von Bakterien und Keimen
- Standzeitverlängerung durch Reinigung und Belüftung



| Filtrationsleistung l/min | Filtration | Partikel-aufnahme l | Zykluszeit min | Sogtiefe cm | Gewicht kg | Temperatur max. °C | Material | Max. Leistung W | Bestell-Nr. | Katalogpreis € | Aktionspreis € |
|---------------------------|--------------------------------|---------------------|----------------|-------------|------------|--------------------|------------------|-----------------|--------------|----------------|----------------|
| bis zu 100 | 5 µm effektiv 20 µm nominal | 2,5 | 10 | ~45 | 9,2 | 200 | Edelstahl 1.4031 | 500 | 96 5177 0100 | 4+120,00 | 2.999,00 |

| Bezeichnung | Inhalt Stück | Bestell-Nr. | Katalogpreis € | Aktionspreis € |
|------------------|--------------|--------------|----------------|----------------|
| Zellulose Filter | 50 | 96 5177 0200 | 2+0,00 | 169,00 |

INSIGHT >B

Höhenverstellbares Zapfventil

NEU
im A17

Mit automatischer Abschaltung für KSS

Vorteile

- Integrierte dreistufige Auslösesperre, zur Regulierung der Durchflussmenge
- Schlauch kann dank Drehgelenk G3/4" AG auf 1" IG nicht verdrehen oder abknicken
- Integrierte Höhenverstellung mit Rastbolzen ermöglicht Arretierung in verschiedenen Positionen
- Dank Magnetfuß keine Verschraubung an der Maschine nötig
- Automatische Abschaltung verhindert überlaufen des Tanks
- 120 mm Verfahrweg, 360 Grad drehbar



Zapfventil ausschließlich für wassermischbare Kühlschmierstoffe geeignet und darf nicht zum Befördern anderer Flüssigkeiten eingesetzt werden.

| Inhalt | Bestell-Nr. | Katalogpreis € | Aktionspreis € |
|---|--------------|----------------|----------------|
| 1x Automatisches Zapfventil mit Drehgelenkanschluss G3/4" AG auf 1" IG, 1x Höhenverstellung inkl. Magnetfuß | 96 5165 0100 | 490,00 | 425,00 |



assfalg

Kantenfräsmaschine FS5 – 45°

Entgratmaschine mit V-Prisma für gerade Kanten

Stabile und preisgünstige Maschine; kompakt und leistungsstark. Zum Anfasen, Entgraten und Verrunden gerader Kanten unter Einsatz eines Messerkopfes mit HM-Wendeschneidplatten.

Highlights und Details

- Sehr leise und für den Dauereinsatz geeignet
- Anarbeiten von Fasen an quaderförmigen Werkstücken ab einer Stärke von 3 mm
- Für Fasen bis 2 mm x 45° in 1 Schnitt
- Gute Oberflächenqualität ohne Gegengrat
- Leichte Werkstückführung dank weich schneidendem Messerkopf
- Kontrollierter Späneflug und herausnehmbare Späneschublade
- Aufklappbares V-Prisma zum einfachen Wendeschneidplattenwechsel
- 230 V / 50 Hz / 0,25 kW / 2800 U/min, inkl. Messerkopf Z=8
- Ohne Wendeschneidplatten
- Führungsschienen 400 x 50 x 10



Zubehör Wendeschneidplatten

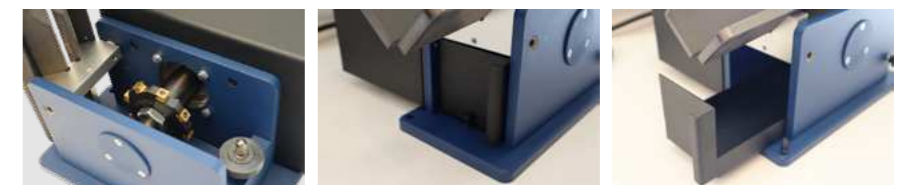

Weiteres Zubehör auf Anfrage

| Bezeichnung | Bestell-Nr. | Katalogpreis € / Stück | Aktionspreis € / Stück |
|--|--------------|------------------------|------------------------|
| Kantenfräsmaschine FS5 – 45° | 99 5500 0100 | 4.250,00 | 1.125,00 |
| Wendeschneidplatte SX-B12- Stahl, VA | 99 5500 1000 | 20,40 | 18,50 |
| Faswendeschneidplatten SX-B10-A1.1, Alu/Kunststoff | 99 5500 1200 | | |

**MANNESMANN
DEMAG**
Druckluftwerkzeuge | Druckluftmotoren

Druckluftschleifer mit Drehventil

NEU
im A17

G 551 D

- Hohe Drehzahl für exzellente Bearbeitungsqualität
- Hohe Rundlaufgenauigkeit für lange Dauerlaufzeiten
- Ergonomische Bauform
- Speziell für feine Fräs-, Schleif-, Gravier- und Polierarbeiten
- Abluft nach hinten über Schlaucheinheit mit integrierter Schalldämpfung
- Der Klassiker unter den Kleinschleifern



Lieferumfang:

Schlüssel, Schlaucheinheit, 3 mm Spannzange

| Technische Daten | G 551 D |
|--------------------------------|--------------------------|
| Leerlaufdrehzahl | 55.000 min ⁻¹ |
| Leistung | 60 Watt |
| Spannzange | 3 mm |
| HM-Frässtifte bis max. ø | 6 mm |
| Profilschleifkörper bis max. ø | 8 mm |
| Geräuschpegel | 74 dB(A) |
| Luftverbrauch | 2,0 l/s |
| Durchmesser | 14,0 mm |
| Länge | 120,0 mm |
| Zuluftschlauch | 1,5 m |
| Abluftschlauch | 1,0 m |
| Anschlussgewinde | Stecknippel |



| Bestell-Nr. | Katalogpreis € | Aktionspreis € |
|--------------|----------------|----------------|
| 93 1605 0100 | 556,00 | 420,00 |

**MANNESMANN
DEMAG**
Druckluftwerkzeuge | Druckluftmotoren

Druckluftschleifer mit Hebelventil

NEU
im A17

G 232 H

- Für den rauen Einsatz optimal
- Hochpräzises Fräsen, Schleifen, Schruppen und Entgraten
- Abluft nach hinten über Schlaucheinheit mit integrierter Schalldämpfung
- Sicherheitshebelventil entspricht der EN 792



Lieferumfang:

Bedienschlüssel, Schlaucheinheit, 6mm Spannzange

| Technische Daten | G 232 H |
|--------------------------------|--------------------------|
| Leerlaufdrehzahl | 25.000 min ⁻¹ |
| Leistung | 440 Watt |
| Spannzange | 6 mm |
| HM-Frässtifte bis max. ø | 12 mm |
| Profilschleifkörper bis max. ø | 24 mm |
| Geräuschpegel | 76 dB(A) |
| Luftverbrauch | 12,0 l/s |
| Durchmesser | 39,0 mm |
| Länge | 180,0 mm |
| Zuluftschlauch | 2,5 m |
| Abluftschlauch | 1,2 m |
| Anschlussgewinde | G 1/4" |



| Bestell-Nr. | Katalogpreis € | Aktionspreis € |
|--------------|----------------|----------------|
| 93 1605 0600 | 664,00 | 520,00 |

uvex

Bügelbrille

NEU
im A17



- Sportliche Premium-Schutzbrille mit einer Vielzahl an Features und Anpassungsmöglichkeiten
- X-tended eyeshield: Soft-Seal-Rahmen-Technologie umschließt die Stirn und bietet Schutz vor eindringenden Partikeln
- X-tended sideshield bietet zusätzlichen Schutz im Seitenbereich
- Ergonomisch geformte Bügel mit mehrstufiger Bügelneigungs- und Längenverstellung ermöglichen ein hohes Maß an Individualisierung, um einen guten Sitz für alle Kopf- und Gesichtsformen zu gewährleisten
- Weiche Bügelenden sorgen für komfortablen, sicheren Halt ohne Druckstellen
- Weiche, flexible Nasenauflage passt sich dem Träger an und sorgt für rutschsicheren und druckfreien Sitz
- Robuste Polycarbonat-Scheibe mit bewährter uvex supravision Beschichtungstechnologie – **dauerhaft beschlagfrei und kratzfest**
- Metallfrei

| Scheiben | UV-Schutz | Bestell-Nr. | Katalogpreis € | Aktionspreis € |
|----------|-----------|--------------|----------------|----------------|
| Klar | UV400 | 97 3534 0100 | 17,20 | 12,70 |

uvex

Brillenreinigungsstation

NEU
im A17



- Schlankes aber dennoch robustes Design
- Geschlossene Rückwand zur Vermeidung von Verschmutzungen des Reinigungszubehörs
- Einfache Nutzung mit 1-Klick-Bedienung
- Einfache Anbringung und überall montierbar

Lieferumfang:

2x uvex Reinigungspapier, 1x uvex Reinigungsfluid, 1x Kunststoffpumpe

| Bestell-Nr. | Katalogpreis € | Aktionspreis € |
|--------------|----------------|----------------|
| 97 3539 0100 | 72,75 | 54,50 |

uvex

4.1.3.1x EN 388

Montagehandschuh

NEU
im A17



athletic lite xt

- Hohe Feinfühligkeit
- Hitzeschutz bis 100° Kontakthitze
- Hervorragende Touchscreenfähigkeit**
- Sehr gute Flexibilität
- Sehr hohe Atmungsaktivität
- Für trockene und leicht feuchte Arbeitsumgebungen

| Größe | Bestell-Nr. | Katalogpreis € | Aktionspreis € |
|-------|--------------|----------------|----------------|
| 7 | 97 2610 0007 | 3,50 | 2,55 |
| 8 | 97 2610 0008 | | |
| 9 | 97 2610 0009 | | |
| 10 | 97 2610 0010 | | |
| 11 | 97 2610 0011 | | |
| 12 | 97 2610 0012 | | |



Multi-Spray

W 44 T®

Löst Rost, verdrängt Feuchtigkeit, beseitigt Quietschgeräusche, reinigt verschmutzte Metalloberflächen, schützt und pflegt alle Werkzeuge. Hervorragende Kriechigenschaften, Korrosionsschutz und Schmierung. Mit Multifunktionsprühkopf.



NEU
im A17

| Inhalt ml | Bestell-Nr. | Katalogpreis € | Aktionspreis € |
|-----------|--------------|----------------|----------------|
| 500 | 96 1755 0200 | 7,20 | 5,80 |



Sprühreiniger

S

Entfettet, reinigt und verdunstet völlig rückstandsfrei und kann auf allen Metallen, Glas, Keramik und den meisten Kunststoffen eingesetzt werden.



NEU
im A17

| Inhalt ml | Bestell-Nr. | Katalogpreis € | Aktionspreis € |
|-----------|--------------|----------------|----------------|
| 500 | 96 1324 0100 | 7,10 | 5,70 |



Schraubensicherung

WEICONLOCK® AN 302-43

(-60 °C bis +200 °C) Schraubensicherung, höherviskos, mittelfest, normal demontierbar. DVGW-/KTW-Zulassung.



Citrus-Reiniger

Reiniger und Entfetter auf Basis von Citrusschalenextrakten, ph-neutral. Entfernt mühelos Klebstoffrückstände, Öle, Fette, Harz, Teer, Schmierstoffe, Gummireste und -abrieb, Bleistift-, Kugelschreiber- und Filzstiftverschmutzungen.



NEU
im A17

| Inhalt ml | Bestell-Nr. | Katalogpreis € | Aktionspreis € |
|-----------|--------------|----------------|----------------|
| 400 | 96 1380 0100 | 14,30 | 6,30 |



Rostlöser- und Kontaktspray

Mit 6-fach Wirkung: löst Rost, verdrängt Wasser, sichert Kontakt, schützt vor Korrosion, fettet Gleitflächen und pflegt Metall. Sehr gute Kriechigenschaften, 3-Wege-Sprühventil, auch über Kopf einsetzbar.



NEU
im A17

| Inhalt ml | Bestell-Nr. | Katalogpreis € | Aktionspreis € |
|-----------|--------------|----------------|----------------|
| 400 | 96 1315 0100 | 5,55 | 4,40 |



Schraubensicherung

WEICONLOCK® AN 302-70

(-60 °C bis +200 °C) Schrauben- und Stehbolzensicherung, mittelviskos, hochfest, schwer demontierbar. DVGW-Zulassung.



NEU
im A17

| Bezeichnung | Inhalt ml | Bestell-Nr. | Katalogpreis € | Aktionspreis € |
|-----------------------|-----------|--------------|----------------|----------------|
| WEICONLOCK® AN 302-43 | 50 | 96 2214 0200 | 27,40 | 23,80 |
| WEICONLOCK® AN 302-70 | 50 | 96 2221 0200 | 27,40 | 23,80 |



Handwaschpaste

Comfort

Klassische Basis-Handreinigungspaste mit Naturreibekörpern bei mittleren Verschmutzungen, z. B. in Werkstätten- und KFZ Bereich.

- Mit hautpflegenden Substanzen
- Lösemittel-, silikon- und seifenfrei
- Verursacht kein Verstopfen von Abflüssen
- Mit Aloe Vera
- pH-Wert ist der Haut angepasst



NEU
im A17



| Inhalt l | Gebinde | Bestell-Nr. | Katalogpreis € | Aktionspreis € |
|----------|---------|--------------|----------------|----------------|
| 0,5 | Dose | 97 1221 0100 | 2,50 | 1,75 |
| 10,0 | Eimer | 97 1221 0200 | 32,00 | 22,50 |



Preco Handreinigungstücher

Multi Clean Wipes

Gegen starke und hartnäckige Verschmutzungen im Industrie- und Werkstattbereich. Ideal für den mobilen Einsatz – immer wenn keine Waschplätze und andere Reinigungsmittel zur Verfügung stehen.

- Entfernt Fett und Schmutz mühelos
- Angenehme frische Parfümierung ohne allergene Parfümkomponenten
- Pflegende Substanzen zur Gesunderhaltung der Haut, rückfettend
- Nachgewiesene, sehr gute Hautverträglichkeit
- Frei von Silikonen und Seifen
- Eimer mit praktischem Kunststoffverschluss zum einfachen Entnehmen der Tücher und zum Schutz vor dem Austrocknen



NEU
im A17

| Inhalt Tücher | Gebinde | Bestell-Nr. | Katalogpreis € | Aktionspreis € |
|---------------|---------|--------------|----------------|----------------|
| 80 | Eimer | 97 1216 0100 | 31,50 | 22,50 |



**Nagel Werkzeug-
Maschinen GmbH**

Benzstraße 1
89079 **Ulm**
Telefon (0731) 4 98-770
wz@nagel-gruppe.de
www.nagel-gruppe.de

Zinkmattenstraße 6
79108 **Freiburg**
Telefon (0761) 5 15 02-0
info.fr@nagel-gruppe.de

**OWEMA Werkzeuge +
Maschinen GmbH**

Moritz-Hensoldt-Straße 6
73447 **Oberkochen**
Telefon (07364) 2 94-0
info@owema.de
www.owema.de

**JEWEMA Werkzeuge +
Maschinen GmbH**

Ernst-Ruska-Ring 12
07745 **Jena**
Telefon (03641) 63 47 15-0
info@jewema.com
www.jewema.com

**Bremicker
GmbH & Co. KG**

Eckendorfer Straße 9
33609 **Bielefeld**
Telefon (0521) 9 32 14-0
info@bremicker.com
www.bremicker.com

**Märklen
GmbH & Co. KG**

Rötelstraße 42
74172 **Neckarsulm**
Telefon (07132) 9 73-0
info@maerklen.de
www.maerklen.de

